

I. DISPOSICIONES GENERALES

MINISTERIO DE LA PRESIDENCIA

9043 *Real Decreto 862/2009, de 14 de mayo, por el que se aprueban las normas técnicas de diseño y operación de aeródromos de uso público y se regula la certificación de los aeropuertos de competencia del Estado.*

Este real decreto desarrolla las disposiciones en materia aeroportuaria contenidas en la Ley 48/1960, de 21 de julio, sobre Navegación Aérea, y la Ley 21/2003, de 7 de julio, de Seguridad Aérea.

En particular, el artículo 40 de la citada Ley 21/2003, de 7 de julio, que determina las obligaciones de los gestores de aeródromos, aeropuertos y demás instalaciones aeroportuarias, establece, entre otras, la obligación de cumplir con las condiciones de seguridad operacional exigidas en relación con el diseño, construcción, uso y funcionamiento aplicables a las instalaciones que gestionen.

Éste es precisamente el objeto doble del presente real decreto, ya que, por una parte, establece las normas técnicas de diseño y operación de aeródromos de uso público y por otra, regula el requisito de la certificación obligatoria de los aeropuertos de competencia de la Administración General del Estado.

La autorización de la construcción y explotación de varios aeropuertos en los últimos años a personas distintas del propio Estado exige precisar los requisitos de diseño y operación y el procedimiento para su certificación, de forma que el gestor de la infraestructura cuente con una referencia normativa que le permita garantizar en todo momento el cumplimiento de los estándares de seguridad operacional exigidos para la aviación civil internacional.

En este sentido, las normas técnicas de diseño y operación de aeródromos de uso público se basan, con las necesarias adaptaciones, en el anexo 14 del Convenio sobre Aviación Civil Internacional.

Dicho anexo se compone de dos volúmenes, el volumen I, para aeródromos, y volumen II para helipuertos, que se incorporan en sus versiones vigentes, que corresponden a la edición 4.^a del volumen I (julio de 2004, enmienda 9) y a la edición 2.^a del volumen II (julio de 1995, enmienda 3). Según el grado de cumplimiento exigible, en las normas técnicas del anexo 14 se distinguen dos clases: las normas de obligado cumplimiento y los métodos recomendados. Las primeras constituyen las especificaciones técnicas y operativas mínimas exigibles a los aeródromos de uso público, y los segundos, que figuran en el anexo como recomendaciones, son estándares técnicos deseables que contribuyen a mejorar el grado de seguridad de los aeródromos.

En cuanto a la certificación de aeropuertos de competencia del Estado, el reglamento se ha redactado siguiendo los criterios de la Organización de Aviación Civil Internacional (OACI), recogidos en el Documento 9774, Manual de Certificación de Aeropuertos.

La certificación se configura como un requisito previo a la autorización de puesta en servicio para la operación de aeronaves en un aeropuerto. La pérdida o modificación del certificado supondrá la pérdida o modificación inmediata de la autorización para admitir transporte aéreo.

No obstante, se ha previsto la posibilidad de conceder excepciones al cumplimiento de las normas técnicas de diseño y operación para aquellos aeropuertos y aeródromos de uso público ya construidos en emplazamientos singulares que no cumplan alguna de las condiciones exigibles para su certificación. Con ello, se trata de evitar su cierre o una reducción sustancial de sus capacidades operacionales, lo que no estaría justificado, no sólo por su coste para la actividad económica del territorio en que están ubicados, sino por la experiencia de correcto funcionamiento de estas infraestructuras.

Se establece, así mismo, un régimen transitorio para aquellos aeropuertos en servicio que requieren ciertas obras y otras actuaciones de adecuación, que no se extenderá más allá del primero de marzo de 2016, durante el cual los aeropuertos podrán completar su proceso de certificación conforme al programa de adecuación y al plan de certificación que se establezcan por el Ministerio de Fomento y la Agencia Estatal de Seguridad Aérea.

Por otra parte, dado el creciente desarrollo de la aviación general en nuestro país (de turismo, privada, corporativa, taxi aéreo, etcétera), se ha previsto la aplicación de las normas técnicas de diseño y operación a los aeródromos de uso público, ya que deben contar con una mayor regulación que la actualmente prevista en la normativa nacional para los aeródromos de uso exclusivamente privado.

Las normas de diseño y operación recogidas en el presente real decreto son también aplicables a las bases aéreas abiertas al tráfico civil así como a los aeródromos utilizados conjuntamente por una base aérea y un aeropuerto, sin perjuicio de lo dispuesto en el Real Decreto 1167/1995, de 7 de julio, sobre régimen de uso de los aeródromos utilizados conjuntamente por una base aérea y un aeropuerto y de las bases aéreas abiertas al tráfico civil.

El Ministerio de Defensa podrá establecer excepciones generales o particulares para salvaguardar la operatividad de las bases aéreas abiertas al tráfico civil, ya sea por razones de la Defensa nacional o cuando se considere que no resulta razonable su implantación. La actualización de las normas técnicas del anexo corresponderá en este caso al Ministerio de Defensa.

En cualquier caso, el requisito de la certificación no será aplicable a estas instalaciones.

El presente real decreto no afecta a lo regulado por el Reglamento (CE) n.º 300/2008 del Parlamento y del Consejo, de 11 de marzo de 2008, por el que se establecen normas comunes para la seguridad en la aviación civil contra actos de interferencia ilícita y regulaciones nacionales de desarrollo. Tampoco afecta al ámbito de la prevención de riesgos laborales, que se regula de acuerdo con su propia normativa.

En cuanto a los aspectos formales, el real decreto ha sido sometido al preceptivo trámite de audiencia exigido por el artículo 24.1.c) de la Ley 50/1997, de 27 de noviembre, del Gobierno, con las organizaciones y asociaciones cuyos fines guardan relación directa con su objeto. Asimismo, han sido consultados, la Entidad pública empresarial «Aeropuertos Españoles y Navegación Aérea» (AENA); el Comité Nacional de Seguridad de la Aviación Civil; la Agencia Estatal de Meteorología; la Federación Española de Municipios y Provincias y las comunidades autónomas. Además, ha sido informado por los Ministerios de Defensa, de Economía y Hacienda, del Interior, y de Medio Ambiente, y Medio Rural y Marino.

Este real decreto se dicta en ejercicio de la autorización concedida al Gobierno para el desarrollo reglamentario en las disposiciones finales cuarta y tercera, respectivamente, de las citadas Leyes 48/1960, de 21 de julio, y 21/2003, de 7 de julio.

En su virtud, a propuesta del Ministro de Fomento y de la Ministra de Defensa, con la aprobación previa de la Ministra de Administraciones Públicas, de acuerdo con el Consejo de Estado y previa deliberación del Consejo de Ministros en su reunión del día 14 de mayo de 2009,

DISPONGO:

Artículo único. Aprobación de las Normas técnicas de diseño y operación de aeródromos de uso público y del Reglamento de certificación de aeropuertos de competencia del Estado.

1. Se incorporan al ordenamiento jurídico español las normas técnicas de diseño y operación de aeródromos de uso público contenidas en el anexo 14 «Aeródromos» del Convenio sobre Aviación Civil Internacional (Chicago 1944), cuyo texto, con las convenientes adaptaciones, se incluye como anexo, que será de aplicación a los aeródromos abiertos al uso público.

Asimismo, las normas técnicas del anexo serán aplicables a las bases aéreas abiertas al tráfico civil y a los aeródromos utilizados conjuntamente por una base aérea y un aeropuerto, en la medida que su aplicación resulte compatible con la operatividad de las mismas, de acuerdo con las necesidades de la defensa nacional.

2. Se aprueba el Reglamento de certificación de aeropuertos de competencia del Estado, cuyo texto se incluye a continuación.

Disposición adicional primera. *Comités locales de seguridad operacional en los aeropuertos.*

Se establecerán comités locales de seguridad operacional en los aeropuertos, que estarán presididos por el gestor aeroportuario y del que formarán parte los representantes de las compañías aéreas y los servicios de navegación aérea, así como el responsable del sistema de gestión de seguridad operacional del aeropuerto. Será competencia de estos comités el asesoramiento al gestor en todo lo relacionado con la seguridad operacional en cada aeropuerto.

La composición de estos comités y sus funciones estarán reflejadas en el manual del aeropuerto.

En aquellos aeródromos utilizados conjuntamente por una base aérea y un aeropuerto, en los que el Ejército del Aire preste servicios de navegación aérea a la circulación aérea general, la composición y funciones de los comités locales de seguridad operacional deberán ser previamente acordadas entre el jefe de la base aérea y el director del aeropuerto.

Disposición adicional segunda. *Excepciones al cumplimiento de las normas técnicas en los aeropuertos.*

1. El Secretario de Estado de Transportes podrá otorgar excepciones al cumplimiento de las normas contenidas en el anexo en aquellos aeropuertos ya construidos y ubicados en emplazamientos singulares, cuando, previo estudio y evaluación técnica, operativa y económica realizados por el gestor de aeropuerto, se considere que no resulta viable su cumplimiento.

La Agencia Estatal de Seguridad Aérea informará las solicitudes antes de su resolución por la Secretaría de Estado de Transportes.

Las excepciones constarán en el certificado de aeropuerto, expedido de acuerdo con el Reglamento de certificación de aeropuertos de competencia del Estado que aprueba este real decreto.

2. El otorgamiento de excepciones se notificará como diferencia a la Organización de Aviación Civil Internacional (en adelante, OACI) y se insertará en las correspondientes publicaciones aeronáuticas para conocimiento de los operadores aéreos y para el ejercicio de las responsabilidades derivadas de su uso.

Disposición adicional tercera. *Excepciones al cumplimiento de las normas técnicas en los aeródromos de uso público que no tengan la consideración de aeropuertos.*

1. El Secretario de Estado de Transportes podrá otorgar excepciones al cumplimiento de las normas contenidas en el anexo en aquellos aeródromos de uso público ya construidos y ubicados en emplazamientos singulares, cuando, previo estudio y evaluación técnica, operativa y económica realizados por el gestor, se considere que no resulta viable su cumplimiento.

La Agencia Estatal de Seguridad Aérea informará las solicitudes antes de su resolución por la Secretaría de Estado de Transportes.

2. El otorgamiento de excepciones se notificará, cuando proceda, como diferencia a la OACI y se insertará en las correspondientes publicaciones aeronáuticas para conocimiento de los operadores aéreos y para el ejercicio de las responsabilidades derivadas de su uso.

Disposición adicional cuarta. *Excepciones al cumplimiento de las normas técnicas en las bases aéreas.*

1. La Ministra de Defensa determinará las excepciones generales, para todas las bases, o puntuales, para alguna determinada, en relación con la inaplicación de las normas contenidas en el anexo, por razones de defensa nacional, así como cuando considere que no resulte razonable su implantación por los altos costes e impactos derivados de su adecuación.

Cuando sean necesarias obras de adaptación, estas se determinarán de acuerdo con lo establecido en el Real Decreto 1167/1995, de 7 de julio, sobre régimen de uso de los aeródromos utilizados conjuntamente por una base aérea y un aeropuerto y de las bases aéreas abiertas al tráfico civil.

2. Las facultades establecidas en esta disposición y en la disposición final segunda se ejercerán sin perjuicio de la notificación de diferencias a la OACI por el Ministerio de Defensa y la debida publicación de acuerdo con los procedimientos aeronáuticos previstos en el Reglamento de la Circulación Aérea para conocimiento y ejercicio de las responsabilidades que corresponden a los operadores aéreos.

Disposición transitoria primera. *Aeropuertos abiertos al tráfico en los que sean necesarias obras y otras actuaciones de adecuación.*

1. Para los aeropuertos abiertos al tráfico con anterioridad a la entrada en vigor del presente real decreto y que antes de solicitar su certificación, requieran de obras y otras actuaciones de adecuación, se establece un periodo transitorio para adecuar sus infraestructuras y procedimientos a lo dispuesto en este real decreto, que finalizará el día 1 de marzo de 2016.

2. A tal efecto, el gestor aeroportuario elaborará, en el plazo de tres meses desde la entrada en vigor de este real decreto, el programa de actuaciones para la adecuación a que se refiere el párrafo anterior, que deberá ser autorizado por la Secretaría de Estado de Transportes previo informe de la Agencia Estatal de Seguridad Aérea.

Disposición transitoria segunda. *Plan de certificación de aeropuertos en funcionamiento.*

Tras la autorización del programa de adecuación previsto en la disposición transitoria primera, la Agencia Estatal de Seguridad Aérea aprobará un plan de certificación aplicable a los aeropuertos que se encuentren en funcionamiento a la entrada en vigor del presente real decreto. La fecha límite para la ejecución del plan será el 1 de marzo del año 2016.

Disposición final primera. *Habilitación competencial.*

El presente real decreto se dicta al amparo de lo dispuesto en el artículo 149.1.20.^a de la Constitución Española en materia de aeropuertos de interés general y de control del espacio aéreo, tránsito y transporte aéreo.

Disposición final segunda. *Habilitación para el desarrollo normativo.*

1. Los Ministros de Fomento y de Defensa, en el ámbito de sus respectivas competencias, dictarán las disposiciones que sean necesarias para el desarrollo de este real decreto.

2. En particular, se faculta al Ministro de Fomento para que en el ámbito de sus competencias, actualice las normas técnicas contenidas en el anexo para su aplicación a los aeropuertos y aeródromos de uso público.

Asimismo, se faculta al Ministro de Defensa para que en el ámbito de sus competencias, actualice las normas técnicas contenidas en el anexo para su aplicación a las bases aéreas abiertas al tráfico civil.

Estas actualizaciones se dictarán como consecuencia de futuras enmiendas al anexo 14 de la OACI o cuando se estime conveniente por criterios técnicos. En caso de ser necesario, la Dirección General de Aviación Civil o el Ministerio de Defensa, en el

ámbito de sus respectivas competencias, comunicarán a la OACI las diferencias con respecto a la norma internacional, según lo dispuesto en el artículo 38 del Convenio sobre Aviación Civil Internacional (Chicago 1944).

Disposición final tercera. *Entrada en vigor.*

El presente real decreto entrará en vigor el día siguiente al de su publicación en el «Boletín Oficial del Estado».

Dado en Madrid, el 14 de mayo de 2009.

JUAN CARLOS R.

La Vicepresidenta Primera del Gobierno y Ministra de la Presidencia,
MARÍA TERESA FERNÁNDEZ DE LA VEGA SANZ

REGLAMENTO DE CERTIFICACIÓN DE AEROPUERTOS DE COMPETENCIA DEL ESTADO

CAPÍTULO I

Disposiciones generales

Artículo 1. *Objeto y ámbito de aplicación.*

1. Este reglamento tiene por objeto regular el régimen de certificación de los aeropuertos competencia del Estado, así como el procedimiento para el otorgamiento del certificado de aeropuerto y su modificación, renovación, limitación, suspensión y revocación.

Este certificado es el documento que acredita la aptitud tanto de la infraestructura como de su gestor para gestionar operaciones de transporte aéreo de conformidad con las normas técnicas de diseño y operación de aeródromos de uso público, en los términos previstos en este reglamento,

2. Los gestores de los aeropuertos competencia del Estado deberán disponer de un certificado para cada aeropuerto, expedido de conformidad con el presente reglamento.

3. En el caso de aeropuertos de nueva construcción o en los actualmente abiertos al tráfico civil que vayan a poner en servicio nuevas pistas de vuelo, la certificación constituye un requisito previo para su apertura al tráfico.

Artículo 2. *Definiciones.*

A los efectos de este reglamento se entiende por:

a) Aeropuerto: Todo aeródromo en el que existan, de modo permanente, instalaciones y servicios con carácter público, para asistir de modo regular al tráfico aéreo, permitir el aparcamiento y reparaciones del material aéreo y recibir o despachar pasajeros o carga.

b) Aeropuerto certificado: Aeropuerto a cuyo gestor se le ha otorgado un certificado de aeropuerto.

c) Gestor de aeropuerto: Persona física o jurídica designada por el titular del aeropuerto y que cumple los requisitos para el ejercicio de las obligaciones que determina el artículo 40 de la Ley 21/2003, de 7 de julio, de Seguridad Aérea.

d) Gestor certificado: Persona, física o jurídica, titular del correspondiente certificado de aeropuerto y que, como tal, es el responsable del cumplimiento de los requisitos recogidos en el presente reglamento en el aeropuerto para el que se ha expedido el certificado.

e) Limitación del certificado: Restricción temporal que puede ser impuesta al certificado de un aeropuerto, como consecuencia del incumplimiento de alguna de las

disposiciones de este real decreto, de forma que pueda seguir operando con esas restricciones sin necesidad de suspender o revocar el certificado.

f) Manual del aeropuerto: Documento esencial para la emisión del certificado preparado de acuerdo con las especificaciones del presente reglamento y que contiene la información que permite comprobar que un aeropuerto, sus instalaciones, servicios, equipo, sistemas y procedimientos operacionales se ajustan a lo dispuesto en este reglamento y que es adecuado para las operaciones de aeronave propuestas.

g) Proveedores de servicios de navegación aérea: Cualquier entidad pública o privada encargada de la prestación de servicios de navegación aérea para la circulación aérea general.

h) Seguridad operacional: Estado en que el riesgo de lesiones a las personas o daños a los bienes se reduce y se mantiene en un nivel aceptable, o por debajo del mismo, por medio de un proceso continuo de identificación de peligros y gestión de riesgos.

i) Servicios de navegación aérea: Los servicios de tránsito aéreo, los servicios de comunicación, navegación y vigilancia, los servicios meteorológicos destinados a la navegación aérea y los servicios de información aeronáutica.

j) Sistema de Gestión de la Seguridad Operacional (SGS): Sistema específico para cada aeropuerto, en el que se detalla la estructura orgánica, las responsabilidades, los procedimientos, los procesos y las disposiciones que en materia de seguridad aeronáutica aplica el gestor certificado y que permite utilizar el aeropuerto de forma segura.

Artículo 3. *Bases aéreas y aeródromos de utilización conjunta.*

Quedan fuera del ámbito de aplicación del presente reglamento las bases aéreas y aeródromos militares, las instalaciones civiles en ellas ubicadas, así como las zonas e instalaciones militares de los aeródromos utilizados conjuntamente por una base aérea o aeródromo militar y un aeropuerto, según se definen en el Real Decreto 1167/1995, de 7 de julio, sobre régimen de uso de los aeródromos utilizados conjuntamente por una base aérea y un aeropuerto y de las bases aéreas abiertas al tráfico civil.

Artículo 4. *Órgano competente.*

Corresponde a la Agencia Estatal de Seguridad Aérea, de conformidad con las competencias que le atribuye su Estatuto para informar, otorgar, modificar, renovar, limitar, suspender y revocar el certificado de aeropuerto, así como conceder las exenciones previstas en el artículo 7.

Asimismo, corresponde a la Agencia Estatal de Seguridad Aérea la autorización para puesta en servicio y clausura de los aeropuertos civiles de competencia de la Administración General del Estado.

CAPÍTULO II

De las obligaciones del gestor certificado

Artículo 5. *Obligaciones generales del gestor certificado.*

El gestor certificado de un aeropuerto deberá asegurar la continuidad de uso del aeropuerto en condiciones de seguridad operacional que, al menos, se correspondan con las exigidas en este reglamento, así como el cumplimiento de las demás obligaciones que determina el artículo 40 de la Ley 21/2003, de 7 de julio, de Seguridad Aérea y, en particular, de las siguientes:

a) Cumplir con las normas contenidas en las normas técnicas de aeródromos de uso público y con los requisitos del presente reglamento.

b) No efectuar ni permitir que se efectúen en el aeropuerto ni en sus instalaciones cambios que puedan afectar a las condiciones de otorgamiento del certificado sin la previa autorización de la Agencia Estatal de Seguridad Aérea.

- c) Asegurar el cumplimiento continuado de las condiciones contenidas en el certificado correspondiente.
- d) Vigilar y exigir que todos los proveedores de servicios en el aeropuerto cumplan con los requisitos y procedimientos establecidos en el certificado y el manual del aeropuerto.
- e) Mantener la capacidad profesional y la organización necesaria para garantizar la seguridad operacional del aeropuerto.
- f) Gestionar los servicios del aeropuerto, sus instalaciones, sistemas y equipo, con arreglo a los procedimientos establecidos en el manual y los requisitos establecidos en el presente reglamento.
- g) Cooperar y coordinarse con el proveedor de servicios de navegación aérea en todo lo relacionado con la seguridad operacional en el ámbito de las competencias respectivas.
- h) Someterse a todas las actividades inspectoras que ordene la Agencia Estatal de Seguridad Aérea colaborando al buen fin de las mismas.
- i) Contar con medios humanos, materiales y técnicos adecuados para desarrollar y aplicar procedimientos programados de verificación y control del cumplimiento de las reglas técnicas y de seguridad operacional aplicables a las actividades y los servicios que se realicen en el aeropuerto certificado dentro del ámbito del presente reglamento.

Artículo 6. *Requisitos para obtener y mantener en vigor el certificado de aeropuerto.*

Para obtener y mantener en vigor del certificado de aeropuerto se deberán satisfacer los siguientes requisitos:

- a) Adecuar y mantener el aeropuerto, sus instalaciones, servicios, sistemas y equipo de conformidad con lo dispuesto en este reglamento y las normas técnicas de diseño y operación de aeródromos de uso público vigentes en cada momento.
- b) Disponer del correspondiente manual del aeropuerto aprobado en el acto de la certificación y lo mantendrá de manera que en su forma y contenido cumpla con lo dispuesto en este reglamento.
- c) Establecer y mantener los procedimientos de operación del aeropuerto para garantizar la seguridad operacional de las aeronaves, según se recoge en este reglamento durante el período de vigencia del certificado de aeropuerto y, en su caso, las medidas alternativas propuestas en virtud de lo establecido en el artículo 7.
- d) Disponer de un sistema de gestión de la seguridad operacional, cuya descripción se incorporará al manual del aeropuerto.
- e) Garantizar la conformidad del aeropuerto, sus instalaciones, servicios, sistemas y equipo, el manual del aeropuerto, los procedimientos de operación y las medidas alternativas propuestas, en su caso, en virtud de lo establecido en el artículo 7 y el sistema de gestión de la seguridad operacional con la documentación aportada para la obtención o modificación del certificado.

Artículo 7. *Exenciones.*

1. La Agencia Estatal de Seguridad Aérea podrá conceder exenciones al cumplimiento de las disposiciones de las normas técnicas recogidas en el anexo, con sujeción al cumplimiento de condiciones adicionales necesarias para alcanzar un nivel equivalente de seguridad operacional, cuando:

- a) Exista una solicitud de exención fundada en que el cumplimiento de un requisito no es razonablemente viable, o bien es necesaria una ampliación temporal para su cumplimiento y
- b) El gestor acredite, mediante la aportación de los estudios aeronáuticos necesarios firmados por facultativo competente, que las medidas alternativas que propone garantizan suficientemente el mantenimiento de un nivel de seguridad operacional equivalente.

2. La solicitud de exenciones deberá realizarse, por parte del gestor, ante la Agencia Estatal de Seguridad Aérea, junto con la solicitud de certificación, adjuntando los documentos correspondientes. En todo caso, deberán aportarse los documentos señalados en el artículo 15.1.c).

Si, con posterioridad al otorgamiento del certificado, se planteasen diferencias con respecto a las normas técnicas de diseño y operación de aeródromos de uso público, el gestor estará obligado a solicitar la modificación del certificado de conformidad con el artículo 19. También deberán aportarse los documentos señalados en el artículo 15.1 c).

3. En la resolución por la que se certifique el aeropuerto se harán constar claramente las disposiciones objeto de exención y el motivo de su otorgamiento o denegación, el alcance temporal de la misma, la actividad que puede realizarse a su amparo, así como las condiciones de otorgamiento de la exención y las medidas equivalentes propuestas por el gestor y aceptadas por la Agencia Estatal de Seguridad Aérea.

4. La concesión de una exención no eximirá al gestor del cumplimiento del resto de requisitos especificados en este reglamento, sobre los que no se haya aplicado exención alguna.

5. El gestor vendrá obligado a reflejar las exenciones en el manual del aeropuerto en el epígrafe del mismo al que resulten de aplicación y con la especificación de su alcance temporal, y a instar su inserción en la Publicación de Información Aeronáutica (AIP) correspondiente al aeropuerto.

6. Las exenciones seguirán el mismo régimen jurídico que la certificación.

CAPÍTULO III

Certificación de aeropuertos

Sección 1.ª El certificado de aeropuerto

Artículo 8. *Certificado de aeropuerto.*

1. El certificado de aeropuerto es el documento expedido por la Agencia Estatal de Seguridad Aérea a favor del gestor de un determinado aeropuerto, que acredita el cumplimiento de los requisitos exigidos en este reglamento para llevar a cabo operaciones de transporte aéreo en dicho aeropuerto, siempre que se mantengan las condiciones establecidas en el certificado.

2. A partir de la fecha en que resulte exigible el requisito de certificación, la ausencia, limitación, suspensión o revocación del certificado de aeropuerto supondrá la pérdida o, en su caso, la limitación de la capacidad del aeropuerto para aceptar operaciones de transporte aéreo.

Serán responsabilidad del gestor del aeropuerto, los perjuicios ocasionados a terceros por la ausencia, limitación, suspensión o revocación del certificado.

Artículo 9. *Eficacia del certificado.*

1. Sin perjuicio de lo dispuesto en el artículo 18, el certificado de aeropuerto tendrá la vigencia establecida en el mismo, que será indefinida salvo en los siguientes casos:

a) En aeropuertos de nueva construcción, en que la primera expedición del certificado de aeropuerto no tendrá una vigencia superior a 36 meses.

b) En el caso de haberse otorgado alguna exención, conforme a lo dispuesto en el artículo 7, en que la Agencia Estatal de Seguridad Aérea determinará la vigencia temporal del certificado de aeropuerto, si bien ésta no podrá exceder de la de las referidas exenciones.

2. La Agencia Estatal de Seguridad Aérea realizará auditorías para comprobar el cumplimiento de las condiciones establecidas en este reglamento, con la periodicidad que se fije en los planes de inspección, sin perjuicio de cualquier otra actuación inspectora que se estime conveniente realizar.

Artículo 10. *Causas de pérdida de la eficacia del certificado de aeropuerto.*

1. En todo momento, la eficacia del certificado de aeropuerto estará condicionada a que no se produzca alguna de las siguientes circunstancias, siempre que afecten a la seguridad operacional:

- a) Incurrir en irregularidades o incumplimientos del presente reglamento.
- b) Modificaciones no autorizadas del manual del aeropuerto.
- c) Constatación de errores, deficiencias o inexactitudes en la documentación aportada para el otorgamiento del certificado o en el manual del aeropuerto.
- d) No adopción en los plazos establecidos al efecto de las medidas impuestas para la corrección de errores o deficiencias en otros documentos.
- e) No aplicación en los plazos acordados al efecto de las medidas impuestas para subsanar deficiencias que den lugar a la suspensión, limitación o revocación del certificado.

2. Asimismo la eficacia del certificado estará condicionada a que no se produzca la pérdida o suspensión del título habilitante para gestionar el aeropuerto.

Sección 2.^a El manual del aeropuerto

Artículo 11. *Características del manual del aeropuerto.*

1. El manual del aeropuerto contendrá toda la información pertinente relativa al emplazamiento, instalaciones, servicios, sistemas y equipo, procedimientos operacionales, organización y administración del aeropuerto al que se refiere, incluyendo el sistema de gestión de la seguridad operacional.

El manual del aeropuerto será aprobado por la Agencia Estatal de Seguridad Aérea en el mismo acto de otorgamiento del certificado de aeropuerto.

2. El gestor vendrá obligado a mantener permanentemente actualizado el manual del aeropuerto.

3. El manual del aeropuerto cumplirá los siguientes requisitos formales:

- a) Estará firmado por el gestor de aeropuerto.
- b) Se presentará en un formato que facilite su modificación y actualización.
- c) Contará con un sistema para registrar la vigencia de las páginas y las enmiendas de las mismas, incluyendo una página para registrar las modificaciones y actualizaciones.
- d) Se organizará de forma que facilite su consulta y examen por parte de la Agencia Estatal de Seguridad Aérea.

Artículo 12. *Estructura y contenido del manual del aeropuerto.*

1. Todo manual del aeropuerto deberá comenzar con una declaración del gestor aeroportuario sobre la información del manual y su correspondencia con la organización, equipamiento, instalaciones y procedimientos del aeropuerto y que las informaciones contenidas en el mismo demuestran que el aeropuerto es conforme con la normativa aplicable.

2. El gestor certificado deberá proporcionar al Servicio de información aeronáutica y mantener actualizada en su manual, toda la información pertinente, relativa a la seguridad operacional, regularidad y eficiencia de las instalaciones, servicios, sistemas, equipo y procedimientos operacionales del aeropuerto, de acuerdo con lo dispuesto en el apartado 8.10.3.2 AD 2 del Real Decreto 57/2002, de 18 de enero, por el que se aprueba el Reglamento de Circulación Aérea y en el anexo 15 del Convenio sobre Aviación Civil Internacional, de conformidad con lo dispuesto en el Reglamento (CE) 2096/2005 de la Comisión, de 20 de diciembre de 2005, por el que se establecen requisitos comunes para la prestación de servicios de navegación aérea.

3. El gestor certificado deberá estructurar el manual del aeropuerto, e incluir en él, al menos, los aspectos relacionados con los epígrafes que se relacionan a continuación, indicando, en su caso, el motivo por el que no aplica alguno de ellos:

Parte 0. Hoja de control de la documentación:

- a) Índice del documento y breve descripción de su estructura y contenido.
- b) Mantenimiento y revisión del manual.
- c) Documentación de referencia.
- d) Lista de acrónimos utilizados.

Parte 1. Información general:

- a) Descripción general del aeropuerto.
- b) Servicios de información aeronáutica disponibles y procedimientos para su publicación.
- c) Sistema para registrar movimientos de aeronaves.
- d) Obligaciones del gestor certificado.
- e) Cualquier otra información que sea exigida a tenor de la normativa aplicable.

Parte 2. Detalles del emplazamiento del aeropuerto, incluyendo lo siguiente:

- a) Un plano de situación del aeropuerto respecto de los núcleos urbanos cercanos, indicando la distancia del aeropuerto respecto a los núcleos de población u otras áreas pobladas más cercanas, y el emplazamiento de cualquier instalación y equipo de aeropuerto fuera de los límites de éste, así como los accesos principales al aeropuerto.
- b) Planos del aeropuerto indicando los límites del mismo y las superficies limitadoras de obstáculos según la definición recogida en las normas técnicas de diseño y operación de aeródromos de uso público.
- c) Un plano del aeropuerto indicando las instalaciones para el funcionamiento del mismo.

Parte 3. Detalles del aeropuerto que deben notificarse al Servicio de información aeronáutica, en los términos previstos en el artículo 12.2.

Parte 4. Listado e información de los procedimientos de operación del aeropuerto agrupados bajo las siguientes categorías:

- a) Notificaciones de aeropuerto.
- b) Acceso al área de movimiento del aeropuerto.
- c) Plan de emergencia del aeropuerto.
- d) Salvamento y extinción de incendios.
- e) Inspección del área de movimiento del aeropuerto y de las superficies limitadoras de obstáculos por el gestor certificado.
- f) Ayudas visuales y sistemas eléctricos del aeropuerto.
- g) Mantenimiento del área de movimiento.
- h) Trabajos en el aeropuerto. Seguridad operacional.
- i) Gestión de la plataforma.
- j) Gestión de la seguridad operacional en la plataforma.
- k) Control de vehículos en la parte aeronáutica.
- l) Gestión del peligro de la fauna.
- m) Vigilancia y control de obstáculos dentro y fuera del recinto aeroportuario.
- n) Traslado de aeronaves inutilizadas.
- o) Manipulación de materiales peligrosos.
- p) Operaciones en condiciones de visibilidad reducida.
- q) Protección de emplazamientos de instalaciones radioeléctricas aeronáuticas.
- r) Coordinación con terceros (proveedores de servicio, compañías aéreas, fuerzas de seguridad y cualquier otro agente cuyas actuaciones tengan un impacto en la seguridad operacional del aeropuerto).
- s) Coordinación entre el gestor certificado y los proveedores de los servicios de navegación aérea.
- t) Cuando proceda, coordinación entre el gestor certificado y la autoridad militar correspondiente.

La información a suministrar en esta parte del manual de aeropuerto sobre cada procedimiento será la siguiente:

- 1.º Objeto del procedimiento.
- 2.º Personal implicado y responsabilidades.
- 3.º Infraestructura, equipo o instalaciones utilizadas.
- 4.º Escenarios y activación del procedimiento.
- 5.º Relación de normativa aplicable y documentación de referencia tenida en cuenta para la elaboración del procedimiento.
- 6.º Descripción de la secuencia de actuaciones.
- 7.º Relación de procedimientos operacionales de menor nivel aplicados en el aeropuerto que se derivan del procedimiento en cuestión.
- 8.º Cualquier otra información de interés en el procedimiento.
- 9.º Control y gestión de la documentación final.

Parte 5. Administración del aeropuerto:

La información sobre la administración del aeropuerto incluye:

- a) Un esquema de la organización del aeropuerto indicando los nombres y puestos del personal principal, incluyendo sus responsabilidades y su formación y, en particular, los números telefónicos del director del aeropuerto, del responsable de operaciones y del responsable del sistema de gestión de la seguridad operacional.
- b) Los comités de aeropuerto, conforme a lo dispuesto en la disposición final primera.

Parte 6. Sistema de Gestión de la Seguridad Operacional (SGS), que desarrollará al menos los siguientes puntos:

- a) La política de seguridad operacional, en la medida aplicable, sobre el proceso de gestión de la seguridad operacional y su relación con los procesos de operaciones y mantenimiento.
- b) La estructura y organización del sistema de gestión de la seguridad operacional, incluyendo su personal y la asignación de responsabilidades individuales y de grupo para aspectos de seguridad operacional. Se incluirá aquí también toda la información relativa a los comités locales de seguridad operacional.
- c) La estrategia y planificación del sistema de gestión de la seguridad operacional: establecimiento de objetivos de seguridad operacional, asignación de prioridades para implantar iniciativas de seguridad operacional e implantación de un procedimiento para mantener los riesgos al nivel más bajo razonablemente posible, teniendo siempre en cuenta los requisitos de las normas técnicas de diseño y operación de aeródromos de uso público y demás legislación y reglamentación aplicable.
- d) La implantación del sistema de gestión de la seguridad operacional, incluyendo instalaciones, métodos y procedimientos para la comunicación efectiva de mensajes de seguridad operacional y el cumplimiento de requisitos de seguridad operacional.
- e) El sistema para la implantación de áreas de seguridad operacional críticas y las medidas correspondientes, que exijan un mayor nivel de integridad de la gestión de seguridad operacional (programa de medidas de seguridad operacional).
- f) Las medidas para la promoción de la seguridad operacional y la prevención de accidentes y un sistema de control de riesgos que entrañe análisis y tramitación de datos de accidentes, incidentes, quejas, defectos, faltas, discrepancias y fallas y una vigilancia continua de la seguridad operacional.
- g) El sistema interno de auditoría y examen de la seguridad operacional, describiendo los sistemas y programas de control de calidad de la seguridad operacional.
- h) El sistema para documentar todas las instalaciones del aeropuerto relacionadas con la seguridad operacional, así como el registro de operaciones y mantenimiento del aeropuerto, incluyendo información sobre el diseño y construcción de pavimentos para aeronaves, iluminación del aeropuerto y sistemas de ayudas visuales.

i) La instrucción y competencia del personal, incluyendo examen y evaluación de la adecuación de la instrucción brindada al personal sobre tareas relacionadas con la seguridad operacional y sobre el sistema de certificación para comprobar su competencia.

j) La incorporación y el cumplimiento obligatorio de cláusulas relacionadas con la seguridad operacional en los contratos para obras de construcción en el aeródromo.

Artículo 13. *Formato y conservación del manual del aeropuerto.*

1. El gestor certificado deberá proporcionar a la Agencia Estatal de Seguridad Aérea un ejemplar impreso y un ejemplar en formato electrónico, completo y actualizado en todo momento del manual del aeropuerto.

2. El gestor certificado deberá conservar, al menos, un ejemplar completo y actualizado del manual del aeropuerto en el propio aeropuerto y otro en su oficina principal si ésta no se encuentra emplazada en el aeropuerto.

CAPÍTULO IV

Normas de procedimiento

Artículo 14. *Inicio del procedimiento de certificación.*

1. El procedimiento de certificación se iniciará mediante solicitud dirigida a la Agencia Estatal de Seguridad Aérea en la que deberá constar:

- a) Denominación, dirección y titularidad del aeropuerto.
- b) Nombre, apellidos y número del Documento Nacional de Identidad, para ciudadanos españoles o, en caso de extranjeros, Número de Identidad de Extranjero (NIE) del gestor de aeropuerto, o razón social, Número de Identificación Fiscal y denominación del mismo si es persona jurídica.
- c) Título jurídico en virtud del cual el titular del aeropuerto designa al solicitante como gestor de aeropuerto, indicando las normas o reglamentos de referencia y su período de designación.
- d) Documentación que recoja la nacionalidad del gestor y la composición de su accionariado y del consejo de administración, en su caso.
- e) Nombre, apellidos y acreditación de la representación del firmante de la solicitud, si actúa como apoderado del gestor aeroportuario.

2. En caso que la solicitud de certificación no reuniese los requisitos señalados en el apartado anterior, se estará a lo dispuesto en el artículo 71 de la Ley 30/1992, de 26 de noviembre, de Régimen Jurídico de las Administraciones Públicas y del Procedimiento Administrativo Común.

Artículo 15. *Documentación técnica a aportar por el gestor aeroportuario.*

1. El gestor aeroportuario deberá adjuntar al expediente, bien con la solicitud inicial o, previo consentimiento expreso de la Agencia Estatal de Seguridad Aérea, en un momento posterior del procedimiento, los siguientes documentos:

- a) El manual del aeropuerto acorde con lo dispuesto en el presente reglamento.
- b) Dictamen, firmado por facultativo competente, que acredite que el aeropuerto, sus instalaciones, sistemas, equipos, servicios y procedimientos cumplen con las disposiciones de este reglamento. Este dictamen se acompañará de documentación técnica justificativa.
- c) En el caso de solicitarse alguna de las exenciones a que hace referencia el artículo 7, deberá adjuntarse, además de los estudios aeronáuticos que acrediten los extremos indicados en dicho artículo, el dictamen a que se refiere el párrafo anterior, indicando expresamente las diferencias que necesitan acogerse a una exención y las medidas alternativas propuestas.

2. En caso de no aportarse por el interesado la documentación necesaria para resolver, se requerirá su aportación por la Agencia Estatal de Seguridad Aérea conforme al artículo 71 de la Ley 30/1992, de 26 de noviembre. La formulación de este requerimiento suspenderá el plazo máximo para la resolución del procedimiento, de acuerdo con el artículo 42.5 a) de la Ley 30/1992, de 26 de noviembre.

Artículo 16. *Instrucción y resolución del expediente.*

1. La Agencia Estatal de Seguridad Aérea, analizará la adecuación de la documentación solicitada en el artículo 15 y realizará las necesarias verificaciones in situ para proceder a la emisión del correspondiente certificado o a la desestimación justificada de la solicitud.

2. El plazo para resolver y notificar la resolución del procedimiento de certificación de aeropuerto será de seis meses.

3. En cualquier momento del procedimiento, la Agencia Estatal de Seguridad Aérea podrá llevar a cabo inspecciones, investigaciones o comprobaciones, si lo juzga necesario, para verificar que se cumplen todos los requisitos necesarios para la emisión del certificado.

Transcurrido el plazo para resolver y notificar la resolución del procedimiento de certificación del aeropuerto sin que haya recaído resolución expresa, la solicitud se entenderá desestimada.

Artículo 17. *Régimen de recursos.*

Las resoluciones de la Agencia Estatal de Seguridad Aérea en materia de certificación podrán ser recurridas en los términos previstos en el artículo 4 de su Estatuto, aprobado por el Real Decreto 184/2008, de 8 de febrero.

Artículo 18. *Suspensión, limitación y revocación del certificado de aeropuerto.*

1. La Agencia Estatal de Seguridad Aérea podrá acordar la suspensión, limitación o revocación del certificado de aeropuerto, cuando concurra alguna de las circunstancias enumeradas en el artículo 10. La adopción de estas medidas se llevará a cabo mediante resolución motivada previa audiencia del gestor certificado para que formule cuantas alegaciones y observaciones estime pertinentes dentro del término de 10 días.

2. Si durante la tramitación de los procedimientos de limitación, revocación o suspensión, el gestor certificado subsanase las irregularidades observadas y los intereses públicos quedasen adecuadamente garantizados, se pondrá fin a dichos procedimientos, procediéndose a su archivo.

3. Cuando concurren circunstancias que afecten de forma grave, cierta e inmediata a la seguridad operacional aérea, la Agencia Estatal de Seguridad Aérea podrá acordar la suspensión o limitación inmediata de la eficacia del certificado de aeropuerto. La adopción, levantamiento y confirmación de las medidas extraordinarias previstas en este apartado se regirán por lo establecido en el artículo 30 de la Ley 21/2003, de 7 de julio.

4. Las medidas de suspensión, limitación o revocación del certificado de aeropuerto se adoptarán con el fin de garantizar la seguridad operacional, sin perjuicio de las sanciones que, en su caso, puedan imponerse de conformidad con el régimen sancionador establecido en el título V de la Ley 21/2003, de 7 de julio.

Artículo 19. *Modificación del certificado.*

1. Cuando se vaya a producir algún cambio en el manual del aeropuerto que puedan afectar al certificado de aeropuerto, deberá ponerse en conocimiento de la Agencia Estatal de Seguridad Aérea, con un mes de antelación a la fecha prevista para su entrada en vigor.

La Agencia Estatal de Seguridad Aérea dispondrá del plazo de un mes para dictaminar si es necesario tramitar dicho cambio como una modificación del certificado.

Siempre que se modifiquen elementos tales como la categoría operativa de la pista de vuelo, la configuración del campo de vuelos, la aeronave determinante del aeropuerto u

otros cambios sustanciales, estructurales o funcionales, se requerirá una modificación del certificado.

En caso de cambio del gestor aeroportuario, titular del certificado, se tendrá que solicitar una nueva certificación de acuerdo con lo previsto en este reglamento.

2. Una vez declarada por la Agencia Estatal de Seguridad Aérea la necesidad de modificar el certificado de aeropuerto, con carácter previo a la implantación de los cambios previstos o programados que la motiven, deberá presentarse una solicitud de modificación del certificado, que constará de:

- a) Denominación, dirección y titularidad del aeropuerto.
- b) Nombre, apellidos y del Documento Nacional de Identidad del gestor certificado, o denominación y número de Identificación Fiscal si es persona jurídica.
- c) Nombre, apellidos y acreditación de la representación del firmante de la solicitud de modificación, si actúa como apoderado del gestor certificado.
- d) Copia de la documentación objeto de la modificación.
- e) Descripción de las causas que motivan la modificación del certificado.
- f) Propuesta de modificación.
- g) Dictamen firmado por facultativo competente que acredite que la modificación cumple con los requisitos y disposiciones del presente reglamento y, en su caso, las normas técnicas de diseño y operación de aeródromos de uso público. Este dictamen se acompañará de documentación técnica justificativa.

3. En cualquier momento del proceso, la Agencia Estatal de Seguridad Aérea podrá realizar inspecciones, investigaciones, comprobaciones o estudios, si lo juzga necesario, para verificar que efectivamente se cumplen todos los requisitos necesarios para la modificación del certificado.

4. El plazo para resolver y notificar la resolución de la propuesta de modificación será de tres meses, transcurrido el cual sin que haya recaído resolución expresa, las solicitudes podrán entenderse desestimadas.

El plazo máximo para resolver la solicitud de modificación podrá suspenderse en los casos previstos en el artículo 42.5 de la Ley 30/1992, de 26 de noviembre, de Régimen Jurídico de las Administraciones Públicas y del Procedimiento Administrativo Común.

CAPÍTULO V

De la inspección aeronáutica y del régimen sancionador

Artículo 20. *De la inspección aeronáutica en el ámbito de la certificación de aeropuertos.*

Corresponde a la Agencia Estatal de Seguridad Aérea el ejercicio de la función de inspección, auditoría y supervisión del cumplimiento por los gestores aeroportuarios de lo establecido en el presente reglamento.

La inspección aeronáutica realizada por la Agencia Estatal de Seguridad Aérea en el ámbito de la certificación se centrará prioritariamente en la auditoría del cumplimiento de los procesos que el gestor certificado debe desarrollar y ejecutar para el cumplimiento del manual y, en particular, el funcionamiento de su sistema de gestión de seguridad operacional.

Artículo 21. *Régimen sancionador.*

El incumplimiento de las prescripciones contenidas en este reglamento y en su normativa de desarrollo constituye infracción administrativa en el ámbito de la aviación civil y le será de aplicación el régimen sancionador regulado en la Ley 21/2003, de 7 de julio, sin perjuicio de la aplicación de las medidas previstas en este reglamento en lo referente a la modificación, suspensión o revocación del certificado de aeropuerto con el fin de garantizar la seguridad operacional.

**Normas técnicas de diseño y operación
de aeródromos de uso público.**

Volumen I

AERÓDROMOS

INDICE

ABREVIATURAS Y SIMBOLOS	iv
CAPÍTULO 1. Generalidades.....	1-1
1.1. Definiciones.....	1-1
1.2. Aplicación.....	1-6
1.3. Sistemas de referencia comunes.....	1-6
1.3.1 Sistema de referencia horizontal.....	1-6
1.3.2 Sistema de referencia vertical.....	1-6
1.4. Certificación de aeródromos.....	1-7
1.5. Gestión de la seguridad operacional.....	1-7
1.6. Diseño de aeropuertos.....	1-7
1.7. Clave de referencia.....	1-7
CAPÍTULO 2. Datos sobre los aeródromos.....	2-1
2.1. Datos aeronáuticos.....	2-1
2.2. Punto de referencia del aeródromo.....	2-2
2.3. Elevaciones del aeródromo y de la pista.....	2-2
2.4. Temperatura de referencia del aeródromo.....	2-2
2.5. Dimensiones del aeródromo e información relativa a las mismas.....	2-2
2.6. Resistencia de los pavimentos.....	2-3
2.7. Emplazamientos para la verificación del altímetro antes del vuelo.....	2-4
2.8. Distancias declaradas.....	2-4
2.9. Condiciones del área de movimiento y de las instalaciones relacionadas con la misma.....	2-5
2.10. Retiro de aeronaves inutilizadas.....	2-6
2.11. Salvamento y extinción de incendios.....	2-6
2.12. Sistemas visuales indicadores de pendiente de aproximación.....	2-6
2.13. Coordinación entre los servicios de información aeronáutica y el gestor del aeródromo.....	2-7
CAPÍTULO 3. Características físicas.....	3-1
3.1. Pistas.....	3-1
3.2. Márgenes de las pistas.....	3-4
3.3. Plataforma de viraje en la pista.....	3-4
3.4. Franjas de pista.....	3-6
3.5. Áreas de seguridad de extremo de pista.....	3-7
3.6. Zonas libres de obstáculos.....	3-8
3.7. Zonas de parada.....	3-9
3.8. Área de funcionamiento del radioaltímetro.....	3-9
3.9. Calles de rodaje.....	3-10
3.10. Márgenes de las calles de rodaje.....	3-13
3.11. Franjas de las calles de rodaje.....	3-14
3.12. Apartaderos de espera, puntos de espera de la pista, puntos de espera intermedios y puntos de espera en la vía de vehículos.....	3-15
3.13. Plataformas.....	3-16
3.14. Puesto de estacionamiento aislado para aeronaves.....	3-17
3.15. Instalaciones de deshielo/antihielo.....	3-17
CAPÍTULO 4. Restricción y eliminación de obstáculos.....	4-1
4.1. Superficies limitadoras de obstáculos.....	4-1
4.2. Requisitos de la limitación de obstáculos.....	4-5
4.3. Objetos situados fuera de las superficies limitadoras de obstáculos.....	9
4.4. Otros objetos.....	9

CAPÍTULO 5. Ayudas visuales para la navegación	5-1
5.1. Indicadores y dispositivos de señalización.....	5-1
5.1.1. Indicadores de la dirección del viento	5-1
5.1.2. Indicador de la dirección de aterrizaje.....	5-1
5.1.3. Lámparas de señales	5-1
5.1.4. Paneles de señalización y área de señales.....	5-2
5.2. Señales.....	5-2
5.2.1. Generalidades	5-2
5.2.2. Señal designadora de pista.....	5-3
5.2.3. Señal de eje de pista.....	5-3
5.2.4. Señal de umbral	5-4
5.2.5. Señal de punto de visada.....	5-6
5.2.6. Señal de zona de toma de contacto	5-6
5.2.7. Señal de faja lateral de pista	5-7
5.2.8. Señal de eje de calle de rodaje.....	5-7
5.2.9. Señal de plataforma de viraje en la pista	5-7
5.2.10. Señal de punto de espera de la pista	5-9
5.2.11. Señal de punto de espera intermedio	5-9
5.2.12. Señal de punto de verificación del VOR en el aeródromo	5-10
5.2.13. Señales de puesto de estacionamiento de aeronaves	5-11
5.2.14. Líneas de seguridad en las plataformas	5-12
5.2.15. Señal de punto de espera en la vía de vehículos.....	5-13
5.2.16. Señal con instrucciones obligatorias.....	5-13
5.2.17. Señal de información	5-14
5.3. Luces.....	5-14
5.3.1. Generalidades	5-14
5.3.2. Iluminación de emergencia.....	5-18
5.3.3. Faros aeronáuticos	5-18
5.3.4. Sistemas de iluminación de aproximación	5-19
5.3.5. Sistemas visuales indicadores de pendiente de aproximación.....	5-25
5.3.6. Luces de guía para el vuelo en circuito	5-31
5.3.7. Sistemas de luces de entrada a la pista	5-31
5.3.8. Luces de identificación de umbral de pista.....	5-35
5.3.9. Luces de borde de pista.....	5-36
5.3.10. Luces de umbral de pista y de barra de ala.....	5-36
5.3.11. Luces de extremo de pista.....	5-37
5.3.12. Luces de eje de pista.....	5-37
5.3.13. Luces de zona de toma de contacto en la pista	5-40
5.3.14. Luces indicadoras de calle de salida rápida.....	5-40
5.3.15. Luces de zona de parada	5-41
5.3.16. Luces de eje de calle de rodaje	5-41
5.3.17. Luces de borde de calle de rodaje.....	5-43
5.3.18. Luces de plataforma de viraje en la pista.....	5-45
5.3.19. Barras de parada	5-46
5.3.20. Luces de punto de espera intermedio.....	5-47
5.3.21. Luces de salida de la instalación de deshielo/antihielo	5-47
5.3.22. Luces de protección de pista.....	5-47
5.3.23. Iluminación de plataforma con proyectores	5-49
5.3.24. Sistema de guía visual para el atraque.....	5-50
5.3.25. Luces de guía para maniobras en los puestos de estacionamiento de aeronaves	5-51

5.3.26. Luces de punto de espera en la vía de vehículos	5-51
5.4. Letreros	5-52
5.4.1. Generalidades	5-52
5.4.2. Letreros con instrucciones obligatorias	5-53
5.4.3. Letreros de información.....	5-54
5.4.4. Letreros de punto de verificación del VOR en el aeródromo	5-58
5.4.5. Letrero de identificación de aeródromo.....	5-59
5.4.6. Letrero de identificación de los puestos de estacionamiento de aeronaves.....	5-59
5.4.7. Letrero de punto de espera en la vía de vehículos	5-59
5.5. Balizas	5-59
5.5.1. Generalidades	5-59
5.5.2. Balizas de borde de pistas sin pavimentar	5-59
5.5.3. Balizas de borde de zona de parada.....	5-60
5.5.4. Balizas de borde para pistas cubiertas de nieve.....	5-60
5.5.5. Balizas de borde de calle de rodaje.....	5-60
5.5.6. Balizas de eje de calle de rodaje	5-60
5.5.7. Balizas de borde de calle de rodaje sin pavimentar	5-61
5.5.8. Balizas delimitadoras.....	5-61
CAPÍTULO 6. Ayudas visuales indicadoras de obstáculos	6-1
6.1. Objetos que hay que señalar o iluminar.....	1
6.2. Señalamiento de objetos	6-2
6.3. Iluminación de objetos.....	6-5
CAPÍTULO 7. Ayudas visuales indicadoras de zonas de uso restringido	7-1
7.1. Pistas y calles de rodaje cerradas en su totalidad o en parte.....	1
7.2. Superficies no resistentes	1
7.3. Área anterior al umbral.....	1
7.4. Áreas fuera de servicio	2
CAPÍTULO 8. Sistemas eléctricos.....	8-1
8.1. Sistemas de suministro de energía eléctrica para instalaciones de navegación aérea.....	8-1
8.2. Diseño de sistemas	8-2
8.3. Dispositivo monitor	8-2
CAPÍTULO 9. Servicios, equipo e instalaciones de aeródromo	9-1
9.1. Planificación para casos de emergencia en los aeródromos	9-1
9.2. Salvamento y extinción de incendios	9-2
9.3. Traslado de aeronaves inutilizadas	9-7
9.4. Reducción de peligros debidos a las aves.....	9-7
9.5. Servicio de dirección en la plataforma	9-8
9.6. Servicio de las aeronaves en tierra	9-8
9.7. Operaciones de los vehículos de aeródromo	9-9
9.8. Sistemas de guía y control del movimiento en la superficie	9-9
9.9. Emplazamiento de equipo e instalaciones en las zonas de operaciones.....	9-10
9.10. Vallas.....	9-11
9.11. Iluminación para fines de seguridad.....	9-11
CAPÍTULO 10. Mantenimiento de aeródromos	10-1
10.1. Generalidades	10-1
10.2. Pavimentos	10-1
10.3. Recubrimiento del pavimento de las pistas	10-2
10.4. Ayudas visuales	10-2

ABREVIATURAS Y SIMBOLOS

Abreviaturas

ACN	Número de clasificación de aeronaves
aprox.	Aproximadamente
ASDA	Distancia disponible de aceleración-parada
ATS	Servicio de tránsito aéreo
C	Grados Celsius
CBR	Índice de resistencia de California
CIE	Comisión Internacional de Luminotecnia
cd	Candela
cm	Centímetro
DME	Equipo radiotelemétrico
ft	Pie
ILS	Sistema de aterrizaje por instrumentos
IMC	Condiciones meteorológicas de vuelo por instrumentos
K	Grados Kelvin
kg	Kilogramo
km	Kilómetro
km/h	Kilómetro por hora
kt	Nudo
L	Litro
LDA	Distancia de aterrizaje disponible
m	Metro
máx	Máximo
mm	Milímetro
mín	Mínimo
MN	Meganewton
MPa	Megapascal
Nm	Milla marina
NU	No utilizable
OCA/H	Altitud/altura de franqueamiento de obstáculos
OFZ	Zona despejada de obstáculos
PCN	Número de clasificación de pavimentos
RESA	Área de seguridad de extremo de pista
RVR	Alcance visual en la pista
TODA	Distancia de despegue disponible
TORA	Recorrido de despegue disponible
VMC	Condiciones meteorológicas de vuelo visual
VOR	Radiofaro omnidireccional VHF

Símbolos

°	Grado
=	Igual
'	Minuto de arco
μ	Coefficiente de rozamiento
>	Mayor que
<	Menor que
%	Porcentaje
±	Más o menos

NORMAS Y MÉTODOS RECOMENDADOS

CAPÍTULO 1. GENERALIDADES

Nota de introducción.— Este texto contiene las normas y métodos recomendados (especificaciones) que prescriben las características físicas y las superficies limitadoras de obstáculos con que deben contar los aeródromos, y ciertas instalaciones y servicios técnicos que normalmente se suministran en un aeródromo. No se tiene la intención de que estas especificaciones limiten o regulen la operación de una aeronave. Consta de las siguientes partes, y cada una de ellas tiene el carácter que se indica:

a) Normas y métodos recomendados:

- Norma: Toda especificación de características físicas, configuración, material, performance, personal o procedimiento, cuya aplicación uniforme se considera un precepto de obligado cumplimiento.

- Método recomendado: Toda especificación de características físicas, configuración, material, performance, personal o procedimiento, cuya aplicación uniforme se considera un estándar técnico deseable.

b) Apéndices con texto que por conveniencia se agrupa por separado, pero que forma parte de las normas y métodos recomendados.

c) Definiciones de la terminología empleada en las normas y métodos recomendados, que no es explícita porque no tiene el significado corriente. Las definiciones no tienen carácter independiente, pero son parte esencial de cada una de las normas y métodos recomendados en que se usa el término, ya que cualquier cambio en el significado de éste afectaría la disposición.

d) Tablas y Figuras que aclaran o ilustran una norma o método recomendado y a las cuales éstos hacen referencia, forman parte de la norma o método recomendado correspondiente y tienen el mismo carácter

Por lo general, las especificaciones correspondientes a cada una de las instalaciones se han relacionado entre sí por un sistema de clave de referencia descrito en este capítulo, y mediante la designación del tipo de pista para el que se han de proporcionar, según se especifica en las definiciones. Esto no sólo simplifica la lectura, sino que, en la mayoría de los casos, permite obtener aeródromos cuyas proporciones reúnan las debidas características de eficiencia, cuando se siguen las especificaciones.

En este documento se establecen las especificaciones mínimas de aeródromo para aeronaves con las características de las que están actualmente en servicio o para otras semejantes que estén en proyecto. Por consiguiente, no se tienen en cuenta las demás medidas de protección que podrían considerarse adecuadas en el caso de aeronaves con mayores exigencias. En el Manual de diseño de aeródromos (Doc 9157), Parte 2, se ofrece orientación sobre algunos de los posibles efectos de futuras aeronaves en estas especificaciones.

Debe tomarse nota de que las especificaciones relativas a las pistas para aproximaciones de precisión de las Categorías II y III sólo son aplicables a las pistas destinadas a ser utilizadas por aviones con números de clave 3 y 4.

Este texto no contiene especificaciones relativas a la planificación general de aeródromos (tales como la separación entre aeródromos adyacentes o la capacidad de los distintos aeródromos) ni las relativas a los efectos en el medio ambiente, los aspectos económicos u otros factores no técnicos que deben considerarse en el desarrollo de un aeródromo. El Manual de planificación de aeropuertos (Doc 9184), Parte 1, contiene información sobre estas cuestiones. Los textos de orientación sobre los aspectos relativos al medio ambiente del desarrollo y la explotación de un aeródromo se incluyen en el Manual de planificación de aeropuertos (Doc 9184), Parte 2.

La seguridad de la aviación es parte integrante de la planificación y operaciones de aeródromo. Este texto contiene diversas especificaciones destinadas a incrementar el nivel de seguridad en los aeródromos. Las especificaciones sobre otras instalaciones relacionadas con la seguridad figuran en el Anexo 17, y en el Manual de seguridad de la OACI se facilita orientación detallada a este respecto.

1.1. Definiciones

Los términos y expresiones indicados a continuación que figuran en este Anexo, tienen el significado siguiente:

Actuación humana. Capacidades y limitaciones humanas que repercuten en la seguridad y eficiencia de las operaciones aeronáuticas.

Aeródromo. Área definida de tierra o de agua (que incluye todas sus edificaciones,

instalaciones y equipos) destinada total o parcialmente a la llegada, salida y movimiento en superficie de aeronaves.

Aeródromo certificado. Aeródromo a cuyo gestor se le ha otorgado un certificado de aeródromo.

Alcance visual en la pista (RVR). Distancia hasta la cual el piloto de una aeronave que se encuentra sobre el eje de una pista puede ver las señales de superficie de la pista o las luces que la delimitan o que señalan su eje.

Altura elipsoidal (altura geodésica). La altura relativa al elipsoide de referencia, medida a lo largo de la normal elipsoidal exterior por el punto en cuestión.

Altura ortométrica. Altura de un punto relativa al geoide, que se expresa generalmente como una elevación MSL.

Apartadero de espera. Área definida en la que puede detenerse una aeronave, para esperar o dejar paso a otras, con objeto de facilitar el movimiento eficiente de la circulación de las aeronaves en tierra.

Aproximaciones paralelas dependientes. Aproximaciones simultáneas a pistas de vuelo por instrumentos, paralelas o casi paralelas, cuando se prescriben mínimos de separación radar entre aeronaves situadas en las prolongaciones de ejes de pista adyacentes.

Aproximaciones paralelas independientes. Aproximaciones simultáneas a pistas de vuelo por instrumentos, paralelas o casi paralelas, cuando no se prescriben mínimos de separación radar entre aeronaves situadas en las prolongaciones de ejes de pista adyacentes.

Área de aterrizaje. Parte del área de movimiento destinada al aterrizaje o despegue de aeronaves.

Área de deshielo/antihielo. Área que comprende una parte interior donde se estaciona el avión que está por recibir el tratamiento de deshielo/antihielo y una parte exterior para maniobrar con dos o más unidades móviles de equipo de deshielo/antihielo.

Área de maniobras. Parte del aeródromo que ha de utilizarse para el despegue, aterrizaje y rodaje de aeronaves, excluyendo las plataformas.

Área de movimiento. Parte del aeródromo que ha de utilizarse para el despegue, aterrizaje y rodaje de aeronaves, integrada por el área de maniobras y las plataformas.

Área de seguridad de extremo de pista (RESA). Área simétrica respecto a la prolongación del eje de la pista y adyacente al extremo de la franja, cuyo objeto principal consiste en reducir el riesgo de daños a un avión que efectúe un aterrizaje demasiado corto o un aterrizaje demasiado largo.

Área de señales. Área de un aeródromo

utilizada para exhibir señales terrestres.

Aterrizaje interrumpido. Maniobra de aterrizaje que se suspende de manera inesperada en cualquier punto por debajo de la altitud/altura de franqueamiento de obstáculos (OCA/H).

Baliza. Objeto expuesto sobre el nivel del terreno para indicar un obstáculo o trazar un límite.

Barreta. Tres o más luces aeronáuticas de superficie, poco espaciadas y situadas sobre una línea transversal de forma que se vean como una corta barra luminosa.

Calendario. Sistema de referencia temporal discreto que sirve de base para definir la posición temporal con resolución de un día (ISO 19108*).

Calendario gregoriano. Calendario que se utiliza generalmente; se estableció en 1582 para definir un año que se aproxima más estrechamente al año tropical que el calendario juliano (ISO 19108*).

Nota.— En el calendario gregoriano los años comunes tienen 365 días y los bisiestos 366, y se dividen en 12 meses sucesivos.

Calidad de los datos. Grado o nivel de confianza de que los datos proporcionados satisfarán los requisitos del usuario de datos en lo que se refiere a exactitud, resolución e integridad.

Calle de rodaje. Vía definida en un aeródromo terrestre, establecida para el rodaje de aeronaves y destinada a proporcionar enlace entre una y otra parte del aeródromo, incluyendo:

a) *Calle de acceso al puesto de estacionamiento de aeronave.* La parte de una plataforma designada como calle de rodaje y destinada a proporcionar acceso a los puestos de estacionamiento de aeronaves solamente.

b) *Calle de rodaje en la plataforma.* La parte de un sistema de calles de rodaje situada en una plataforma y destinada a proporcionar una vía para el rodaje a través de la plataforma.

c) *Calle de salida rápida.* Calle de rodaje que se une a una pista en un ángulo agudo y está proyectada de modo que permita a los aviones que aterrizan virar a velocidades mayores que las que se logran en otras calles de rodaje de salida y logrando así que la pista esté ocupada el mínimo tiempo posible.

Certificado de aeródromo. Certificado otorgado por la autoridad competente de conformidad con las normas aplicables a la explotación de aeródromos.

Coefficiente de utilización. El porcentaje de tiempo durante el cual el uso de una pista o sistema de pistas no está limitado por la componente transversal del viento.

Nota.— Componente transversal del viento significa la componente del viento en la superficie que es perpendicular al eje de la

* Todas las Normas ISO figuran al final de este capítulo.

pista

Declinación de la estación. Variación de alineación entre el radial de cero grados del VOR y el norte verdadero, determinada en el momento de calibrar la estación VOR.

Densidad de tránsito de aeródromo.

a) *Reducida.* Cuando el número de movimientos durante la hora punta media no es superior a 15 por pista, o típicamente inferior a un total de 20 movimientos en el aeródromo.

b) *Media.* Cuando el número de movimientos durante la hora punta media es del orden de 16 a 25 por pista, o típicamente entre 20 a 35 movimientos en el aeródromo.

c) *Intensa.* Cuando el número de movimientos durante la hora punta media es del orden de 26 o más por pista, o típicamente superior a un total de 35 movimientos en el aeródromo.

Nota 1.— El número de movimientos durante la hora punta media es la media aritmética del año del número de movimientos s durante la hora punta diaria.

Nota 2.— Tanto los despegues como los aterrizajes constituyen un movimiento.

Distancias declaradas.

a) *Recorrido de despegue disponible (TORA).* La longitud de la pista que se ha declarado disponible y adecuada para el recorrido en tierra de un avión que despegue.

b) *Distancia de despegue disponible (TODA).* La longitud del recorrido de despegue disponible más la longitud de la zona libre de obstáculos, si la hubiera.

c) *Distancia de aceleración-parada disponible (ASDA).* La longitud del recorrido de despegue disponible más la longitud de zona de parada, si la hubiera.

d) *Distancia de aterrizaje disponible (LDA).* La longitud de la pista que se ha declarado disponible y adecuada para el recorrido en tierra de un avión que aterrice.

Elevación del aeródromo. Elevación del punto más alto del área de aterrizaje.

Exactitud. Grado de conformidad entre el valor estimado o medido y el valor real.

Nota.— En la medición de los datos de posición, la exactitud se expresa normalmente en términos de valores de distancia respecto a una posición ya determinada, dentro de los cuales se situará la posición verdadera con un nivel de probabilidad definido.

Faro aeronáutico. Luz aeronáutica de superficie, visible en todos los azimutes ya sea continua o intermitentemente, para señalar un punto determinado de la superficie de la tierra.

Faro de aeródromo. Faro aeronáutico utilizado para indicar la posición de un aeródromo desde el aire.

Faro de identificación. Faro aeronáutico que emite una señal clave, por medio de la cual

puede identificarse un punto determinado que sirve de referencia.

Faro de peligro. Faro aeronáutico utilizado a fin de indicar un peligro para la navegación aérea.

Fiabilidad del sistema de iluminación. La probabilidad de que el conjunto de la instalación funcione dentro de los límites de tolerancia especificados y que el sistema sea utilizable en las operaciones.

Franja de calle de rodaje. Zona que incluye una calle de rodaje destinada a proteger a una aeronave que esté operando en ella y a reducir el riesgo de daño en caso de que accidentalmente se salga de ésta.

Franja de pista. Una superficie definida que comprende la pista y la zona de parada, si la hubiese, destinada a:

a) reducir el riesgo de daños a las aeronaves que se salgan de la pista; y

b) proteger a las aeronaves que la sobrevuelan durante las operaciones de despegue o aterrizaje.

Geoide. Superficie equipotencial en el campo de gravedad de la Tierra que coincide con el nivel medio del mar (MSL) encalma y su prolongación continental.

Nota.— El geoide tiene forma irregular debido a las perturbaciones gravitacionales locales (mareas, salinidad, corrientes, etc.) y la dirección de la gravedad es perpendicular al geoide en cada punto.

Helipuerto. Aeródromo o área definida sobre una estructura destinada a ser utilizada, total o parcialmente, para la llegada, la salida o el movimiento de superficie de los helicópteros.

Indicador de sentido de aterrizaje. Dispositivo para indicar visualmente el sentido designado en determinado momento, para el aterrizaje o despegue.

Instalación de deshielo/antihielo. Instalación donde se eliminan del avión la escarcha, el hielo o la nieve (deshielo) para que las superficies queden limpias, o donde las superficies limpias del avión reciben protección (antihielo) contra la formación de escarcha o hielo y la acumulación de nieve o nieve fundente durante un período limitado.

Integridad (datos aeronáuticos). Grado de garantía de que no se han perdido ni alterado ninguna de las referencias aeronáuticas ni sus valores después de la obtención original de la referencia o de una enmienda autorizada.

Intensidad efectiva. La intensidad efectiva de una luz de destellos es igual a la intensidad de una luz fija del mismo color que produzca el mismo alcance visual en idénticas condiciones de observación.

Intersección de calles de rodaje. Empalme de dos o más calles de rodaje.

Letrero.

a) *Letrero de mensaje fijo*. Letrero que presenta solamente un mensaje.

b) *Letrero de mensaje variable*. Letrero con capacidad de presentar varios mensajes predeterminados o ningún mensaje, según proceda.

Longitud del campo de referencia del avión.

Longitud decapmo mínima necesaria para el despegue con la masa máxima certificada de despegue al nivel del mar, en atmósfera tipo, sin viento y con pendiente de pista cero, como se indica en el correspondiente manual de vuelo del avión, prescrito por la autoridad que otorga el certificado, según los datos equivalentes que proporcione el fabricante del avión. Longitud de campo significa longitud de campo compensado para los aviones, si corresponde, o distancia de despegue en los demás casos.

Nota.— En el Adjunto A, Sección 2, se proporciona información sobre el concepto de la longitud de campo compensado.

Luces de protección de pista. Sistema de luces para avisar a los pilotos o a los conductores de vehículos que están a punto de entrar en una pista en activo.

Luz aeronáutica de superficie. Toda luz dispuesta especialmente para que sirva de ayuda a la navegación aérea, excepto las ostentadas por las aeronaves.

Luz de descarga de condensador. Lámpara en la cual se producen destellos de gran intensidad y de duración extremadamente corta, mediante una descarga eléctrica de alto voltaje a través de un gas encerrado en un tubo.

Luz fija. Luz que posee una intensidad luminosa constante cuando se observa desde un punto fijo.

Margen. Banda de terreno que bordea un pavimento, tratada de forma que sirva de transición entre ese pavimento y el terreno adyacente.

Nieve (en tierra).

a) *Nieve seca*. Nieve que, si está suelta, se desprende al soplar o, si se compacta a mano, se disgrega inmediatamente al soltarla. Densidad relativa: hasta 0,35 exclusive.

b) *Nieve mojada*. Nieve que, si se compacta a mano, se adhiere y muestra tendencia a formar bolas, o se hace realmente una bola de nieve. Densidad relativa: de 0,35 a 0,5 exclusive.

c) *Nieve compactada*. Nieve que se ha comprimido hasta formar una masa sólida que no admite más compresión y que mantiene su cohesión o se rompe a pedazos si se levanta. Densidad relativa: 0,5 o más.

Nieve fundente. Nieve saturada de agua que, cuando se le da un golpe contra el suelo con la suela del zapato, se proyecta en forma de salpicaduras. Densidad relativa: de 0,5 a 0,8.

Nota.— Las mezclas de hielo, de nieve o de

agua estancada pueden, especialmente cuando hay precipitación de lluvia, de lluvia y nieve o de nieve, tener densidades relativas superiores a 0,8. Estas mezclas, por su gran contenido de agua o de hielo, tienen un aspecto transparente y no traslúcido, lo cual, cuando la mezcla tiene una densidad relativa bastante alta, las distingue fácilmente de la nieve fundente.

Número de clasificación de aeronaves (ACN).

Cifra que indica el efecto relativo de una aeronave sobre un pavimento, para determinada categoría normalizada del terreno de fundación.

Nota.— El número de clasificación de aeronaves se calcula con respecto a la posición del centro de gravedad (CG), que determina la carga crítica sobre el tren de aterrizaje crítico.

Normalmente, para calcular el ACN se emplea la posición más retrasada del CG correspondiente a la masa bruta máxima en la plataforma (rampa). En casos excepcionales, la posición más avanzada del CG puede determinar que resulte más crítica la carga sobre el tren de aterrizaje de proa.

Número de clasificación de pavimentos (PCN).

Cifra que indica la resistencia de un pavimento para utilizarlo sin restricciones.

Objeto frangible. Objeto de poca masa diseñado para quebrarse, deformarse o ceder al impacto, de manera que represente un peligro mínimo para las aeronaves.

Obstáculo. Todo objeto fijo (ya sea temporal o permanente) o móvil, o partes del mismo, que esté situado en un área destinada al movimiento de las aeronaves en la superficie o que sobresalga de una superficie definida destinada a proteger a las aeronaves en vuelo.

Ondulación geoidal. La distancia del geode por encima (positiva) o por debajo (negativa) del elipsoide matemático de referencia.

Nota.— Con respecto al elipsoide definido del Sistema Geodésico Mundial — 1984 (WGS-84), la diferencia entre la altura elipsoidal y la altura ortométrica en el WGS-84 representa la ondulación geoidal en el WGS-84.

Operaciones paralelas segregadas.

Operaciones simultáneas en pistas de vuelo por instrumentos, paralelas o casi paralelas, cuando una de las pistas se utiliza exclusivamente para aproximaciones y la otra exclusivamente para salidas.

Pista. Área rectangular definida en un aeródromo terrestre preparada para el aterrizaje y el despegue de las aeronaves.

Pista de despegue. Pista destinada exclusivamente a los despegues.

Pista de vuelo por instrumentos. Uno de los siguientes tipos de pista destinados a la operación de aeronaves que utilizan procedimientos de aproximación por

instrumentos:

a) *Pista para aproximaciones que no sean de precisión.* Pista de vuelo por instrumentos servida por ayudas visuales y una ayuda no visual que proporciona por lo menos guía direccional adecuada para la aproximación directa.

b) *Pista para aproximaciones de precisión de Categoría I.* Pista de vuelo por instrumentos servida por ILS o MLS y por ayudas visuales destinadas a operaciones con una altura de decisión no inferior a 60 m (200 ft) y con una visibilidad de no menos de 800 m o con un alcance visual en la pista no inferior a 550 m.

c) *Pista para aproximaciones de precisión de Categoría II.* Pista de vuelo por instrumentos servida por ILS o MLS y por ayudas visuales destinadas a operaciones con una altura de decisión inferior a 60 m (200 ft) pero no inferior a 30 m (100 ft) y con un alcance visual en la pista no inferior a 350 m.

d) *Pista para aproximaciones de precisión de Categoría III.* Pista de vuelo por instrumentos servida por ILS o MLS hasta la superficie de la pista y a lo largo de la misma; y

A — destinada a operaciones con una altura de decisión inferior a 30 m (100 ft), o sin altura de decisión y un alcance visual en la pista no inferior a 200 m.

B — destinada a operaciones con una altura de decisión inferior a 15 m (50 ft), o sin altura de decisión, y un alcance visual en la pista inferior a 200 m pero no inferior a 50 m.

C — destinada a operaciones sin altura de decisión y sin restricciones de alcance visual en la pista.

Nota 2.— Las ayudas visuales no tienen necesariamente que acomodarse a la escala que caracterice las ayudas no visuales que se proporcionen. El criterio para la selección de las ayudas visuales se basa en las condiciones en que se trata de operar.

Pista de vuelo visual. Pista destinada a las operaciones de aeronaves que utilicen procedimientos visuales para la aproximación.

Pista para aproximaciones de precisión. Véase **Pista de vuelo por instrumentos.**

Pistas casi paralelas. Pistas que no se cortan pero cuyas prolongaciones de eje forman un ángulo de convergencia o de divergencia de 15° o menos.

Pistas principales. Pistas que se utilizan con preferencia a otras siempre que las condiciones lo permitan.

Plataforma. Área definida, en un aeródromo terrestre, destinada a dar cabida a las aeronaves para los fines de embarque o desembarque de pasajeros, correo o carga, abastecimiento de combustible, estacionamiento o mantenimiento.

Plataforma de viraje en la pista. Una superficie

definida en el terreno de un aeródromo adyacente a una pista con la finalidad de completar un viraje de 180° sobre una pista.

Principios relativos a factores humanos. Principios que se aplican al diseño, certificación, instrucción, operaciones y mantenimiento aeronáuticos y cuyo objeto consiste en establecer una interfaz segura entre los componentes humano y de otro tipo del sistema mediante la debida consideración de la actuación humana.

Programa de seguridad operacional. Conjunto integrado de reglamentos y actividades encaminados a mejorar la seguridad operacional.

Puesto de estacionamiento de aeronave. Área designada en una plataforma, destinada al estacionamiento de una aeronave.

Punto de espera de la pista. Punto designado destinado a proteger una pista, una superficie limitadora de obstáculos o un área crítica o sensible para los sistemas ILS/MLS, en el que las aeronaves en rodaje y los vehículos se detendrán y se mantendrán a la espera, a menos que la torre de control de aeródromo autorice otra cosa.

Nota.— En la fraseología radiotelefónica, la expresión “punto de espera” se utiliza para designar el punto de esperade la pista.

Punto de espera en la vía de vehículos. Punto designado en el que puede requerirse que los vehículos esperen.

Punto de espera intermedio. Punto designado destinado al control del tránsito, en el que las aeronaves en rodaje y los vehículos se detendrán y mantendrán a la espera hasta recibir una nueva autorización de la torre de control de aeródromo.

Punto de referencia de aeródromo. Punto cuya situación geográfica designa al aeródromo.

Referencia (datum). Toda cantidad o conjunto de cantidades que pueda servir como referencia o base para el cálculo de otras cantidades.

Referencia geodésica. Conjunto mínimo de parámetros requerido para definir la ubicación y orientación del sistema de referencia local con respecto al sistema/marco de referencia mundial.

Salidas paralelas independientes. Salidas simultáneas desde pistas de vuelo por instrumentos paralelas o casi paralelas.

Señal. Símbolo o grupo de símbolos expuestos en la superficie del área de movimiento a fin de transmitir información aeronáutica.

Señal de identificación de aeródromo. Señal colocada en un aeródromo para ayudar a que se identifique el aeródromo desde el aire.

Servicio de dirección en la plataforma. Servicio proporcionado para regular las actividades y el movimiento de aeronaves y

vehículos en la plataforma.

Sistema de gestión de la seguridad operacional. Enfoque sistemático para la gestión de la seguridad operacional, que incluye la estructura orgánica, líneas de responsabilidad, políticas y procedimientos necesarios.

Tiempo de conmutación (luz). El tiempo requerido para que la intensidad efectiva de la luz medida en una dirección dada disminuya a un valor inferior al 50% y vuelva a recuperar el 50% durante un cambio de la fuente de energía, cuando la luz funciona a una intensidad del 25% o más.

Tiempo máximo de efectividad. Tiempo estimado durante el cual el anticongelante (tratamiento) impide la formación de hielo y escarcha, así como la acumulación de nieve en las superficies del avión que se están protegiendo (tratadas).

Umbral. Comienzo de la parte de pista utilizable para el aterrizaje.

Umbral desplazado. Umbral que no está situado en el extremo de la pista.

Verificación por redundancia cíclica (CRC). Algoritmo matemático aplicado a la expresión digital de los datos que proporciona un cierto nivel de garantía contra la pérdida o alteración de los datos.

Vía de vehículos. Un camino de superficie establecido en el área de movimiento destinado a ser utilizado exclusivamente por vehículos.

Zona de parada. Área rectangular definida en el terreno situado a continuación del recorrido de despegue disponible, preparada como zona adecuada para que puedan pararse las aeronaves en caso de despegue interrumpido.

Zona despejada de obstáculos (OFZ). Espacio aéreo por encima de la superficie de aproximación interna, de las superficies de transición interna, de la superficie de aterrizaje interrumpido y de la parte de la franja limitada por esas superficies, no penetrada por ningún obstáculo fijo salvo uno de masa ligera montado sobre soportes frangibles necesario para fines de navegación aérea.

Zona de toma de contacto. Parte de la pista, situada después del umbral, destinada a que los aviones que aterrizan hagan el primer contacto con la pista.

Zona de vuelo crítica de rayos láser (LCFZ). Espacio aéreo en la proximidad de un aeródromo pero fuera de la LFFZ en que la irradiación queda limitada a un nivel en el que no sea posible que cause efectos de deslumbramiento.

Zona de vuelo normal (NFZ). Espacio aéreo no definido como LFFZ, LCFZ o LSFZ pero que debe estar protegido de radiaciones láser que puedan causar daños biológicos a los ojos.

Zona de vuelo sensible de rayos láser (LSFZ).

Espacio aéreo exterior, y no necesariamente contiguo a las LFFZ y LCFZ en que la irradiación queda limitada a un nivel en el que no sea posible que los rayos encogezcan o tengan efectos post-imagen.

Zona de vuelo sin rayos láser (LFFZ). Espacio aéreo en la proximidad del aeródromo donde la radiación queda limitada a un nivel en el que no sea posible que cause interrupciones visuales.

Zona libre de obstáculos. Área rectangular definida en el terreno o en el agua designada o preparada como área adecuada sobre la cual un avión puede efectuar una parte del ascenso inicial hasta una altura especificada.

Zonas de vuelo protegidas. Espacio aéreo específicamente destinado a moderar los efectos peligrosos de la radiación por rayos láser.

1.2. Aplicación

1.2.1 Corresponde a la autoridad competente la interpretación de algunas de las especificaciones contenidas en este texto así como la decisión sobre cualquier determinación o medida que sea necesaria.

1.2.2 Las especificaciones, a menos que se indique de otro modo en un determinado texto, se referirán a todos los aeródromos abiertos al uso público. Las especificaciones del Capítulo 3, se aplicarán sólo a los aeródromos terrestres. Las especificaciones de este Volumen se aplicarán, cuando proceda, a los helipuertos, pero no se aplicarán a los aeródromos STOL.

Nota.— El texto de orientación para los aeródromos y helipuertos STOL se recoge en el Manual de aeropuertos STOL (Doc 9150).

1.2.3 Siempre que en este Anexo se haga referencia a un color, se aplicará la especificación dada en el Apéndice 1 para el color de que se trate.

1.3. Sistemas de referencia comunes

1.3.1 Sistema de referencia horizontal

El Sistema Geodésico Mundial — 1984 (WGS-84) se utilizará como sistema de referencia (geodésica) horizontal. Las coordenadas geográficas aeronáuticas publicadas (que indiquen la latitud y la longitud) se expresarán en función de la referencia geodésica del WGS-84.

Nota.— En el Manual del Sistema Geodésico Mundial — 1984 (WGS-84) (Doc 9674) figuran textos de orientación amplios relativos al WGS-84.

1.3.2 Sistema de referencia vertical

La referencia al nivel medio del mar (MSL) que proporciona la relación de las alturas (elevaciones) relacionadas con la gravedad respecto de una superficie conocida como geoide, se utilizará como sistema de referencia vertical.

Nota 1.— El geode a nivel mundial se aproxima muy estrechamente al nivel medio del mar. Según su definición es la superficie equipotencial en el campo de gravedad de la Tierra que coincide con el MSL inalterado que se extiende de manera continua a través de los continentes.

Nota 2.— Las alturas (elevaciones) relacionadas con la gravedad también se denominan alturas ortométricas y las distancias de un punto por encima del elipsoide se denominan alturas elipsoidales.

1.3.3 Sistema de referencia temporal

1.3.3.1 El calendario gregoriano y el tiempo universal coordinado (UTC) se utilizarán como sistema de referencia temporal.

1.3.3.2 Cuando en las cartas se utilice un sistema de referencia temporal diferente, así se indicará en GEN 2.1.2 de las publicaciones de información aeronáutica (AIP).

1.4. Certificación de aeródromos

Nota.— El objeto de estas especificaciones consiste en garantizar el establecimiento de un régimen normativo que permita hacer cumplir en forma eficaz las especificaciones incluidas en este texto.

1.4.1 Se certificarán los aeropuertos utilizados para operaciones internacionales de conformidad con las especificaciones contenidas en este Anexo y otras especificaciones pertinentes de la OACI.

1.4.2 N/A

1.4.3 N/A

1.4.4 Como parte del proceso de certificación, el solicitante presentará para que sea aprobado/aceptado un manual que incluya toda la información correspondiente sobre el sitio del aeródromo, sus instalaciones y servicios, su equipo, sus procedimientos operacionales, su organización y su administración, incluyendo un sistema de gestión de la seguridad operacional.

Nota.— El objetivo de un sistema de gestión de la seguridad operacional es contar en el aeródromo con un procedimiento organizado y ordenado para la gestión de la seguridad operacional del aeródromo por parte del gestor del mismo. Las directrices sobre el sistema de gestión de la seguridad operacional de aeródromos figuran en el Manual de gestión de la seguridad operacional (Doc 9859), de la OACI, y en el Manual de certificación de aeródromos (Doc 9774).

1.5. Gestión de la seguridad operacional

1.5.1 N/A

1.5.2 N/A

1.5.3 El gestor certificado del aeródromo implantará un sistema de gestión de la seguridad operacional que sea aceptable por la autoridad y

que, como mínimo:

a) identifique los peligros de seguridad operacional;

b) asegure la aplicación de las medidas correctivas necesarias para mantener un nivel aceptable de seguridad operacional;

c) prevea la supervisión permanente y la evaluación periódica del nivel de seguridad operacional logrado; y

d) tenga como meta mejorar continuamente el nivel global de seguridad operacional.

1.5.4 El sistema de gestión de la seguridad operacional definirá claramente las líneas de responsabilidad sobre seguridad operacional en la organización del gestor certificado del aeródromo, incluyendo la responsabilidad directa de la seguridad operacional por parte del personal administrativo superior.

Nota.— En el Manual sobre gestión de la seguridad operacional (Doc 9859) y en el Manual de certificación de aeródromos (Doc 9774) de la OACI figura orientación sobre los sistemas de gestión de la seguridad operacional.

1.6. Diseño de aeropuertos

1.6.1 Los requisitos arquitectónicos y relacionados con la infraestructura que son necesarios para la óptima aplicación de las medidas de seguridad de la aviación civil internacional se integrarán en el diseño y la construcción de nuevas instalaciones, así como las reformas de las instalaciones existentes en los aeródromos.

Nota.— En el Manual de planificación de aeropuertos (Doc 9184), Parte 1, figura orientación acerca de todos los aspectos de planificación de aeródromos, comprendida la seguridad.

1.6.2 **Recomendación—** *En el diseño de los aeródromos se deberían tener presentes, cuando corresponda, las medidas sobre utilización de terrenos y controles ambientales.*

Nota.— La orientación sobre medidas de utilización del terreno y controles ambientales figura en el Manual de planificación de aeropuertos (Doc 9184), Parte 2.

1.7. Clave de referencia

Nota de introducción.— El propósito de la clave de referencia es proporcionar un método simple para relacionar entre sí las numerosas especificaciones concernientes a las características de los aeródromos, a fin de suministrar una serie de instalaciones aeroportuarias que convengan a los aviones destinados a operar en el aeródromo. No se pretende que esta clave se utilice para determinar los requisitos en cuanto a la longitud de la pista ni en cuanto a la resistencia

del pavimento. La clave está compuesta de dos elementos que se relacionan con las características y dimensiones del avión. El elemento 1 es un número basado en la longitud del campo de referencia del avión y el elemento 2 es una letra basada en la envergadura del avión y en la anchura exterior entre las ruedas del tren de aterrizaje principal. Una especificación determinada está relacionada con el más apropiado de los dos elementos de la clave o con una combinación apropiada de estos dos elementos. La letra o número de la clave dentro de un elemento seleccionado para fines del proyecto está relacionado con las características del avión crítico para el que se proporcione la instalación. Al aplicar las disposiciones, se indican en primer lugar los aviones para los que se destine el aeródromo y después los dos elementos de la clave.

1.7.1 Se determinará una clave de referencia de aeródromo — número y letra de clave — que se seleccione para fines de planificación del aeródromo de acuerdo con las características de los aviones para los que se destine la instalación del aeródromo.

1.7.2 Los números y letras de clave de referencia de aeródromo tendrán los significados que se les asigna en la Tabla 1-1.

1.7.3 El número de clave para el elemento 1 se determinará por medio de la Tabla 1-1, columna 1, seleccionando el número de clave que

corresponda al valor más elevado de las longitudes de campo de referencia de los aviones para los que se destine la pista.

Nota.— La longitud del campo de referencia del avión se determina únicamente para seleccionar el número de clave, sin intención de variar la longitud verdadera de la pista que se proporcione.

1.7.4 La letra de clave para el elemento 2 se determinará por medio de la Tabla 1-1, columna 3, seleccionando la letra de clave que corresponda a la envergadura más grande, o a la anchura exterior más grande entre ruedas del tren de aterrizaje principal, la que de las dos dé el valor más crítico para la letra de clave de los aviones para los que se destine la instalación.

Nota.— En el Manual de diseño de aeródromos (Doc 9157), Partes 1 y 2, se da para determinar la clave de referencia de aeródromo.

**Norma ISO*

19104, Información geográfica — Terminología
19108, Información geográfica — Modelo temporal

Las normas ISO de la Serie 19100 sólo existen en inglés. Los términos y definiciones extraídos de esas normas fueron traducidos por la OACI.

Tabla 1-1. Clave de referencia de aeródromo
(véanse 1.7.2 a 1.7.4)

Elementos 1 de la clave			Elementos 2 de la clave	
Núm. de clave (1)	Longitud de campo de referencia del avión (2)	Letra de clave (3)	Envergadura (4)	Anchura exterior entre ruedas del tren de aterrizaje principal ^a (5)
1	Menos de 800 m	A	Hasta 15 m (exclusive)	Hasta 4,5 m (exclusive)
2	Desde 800 m hasta 1 200 m (exclusive)	B	Desde 15 m hasta 24 m (exclusive)	Desde 4,5 m hasta 6 m (exclusive)
3	Desde 1 200 m hasta 1 800 m (exclusive)	C	Desde 24 m hasta 36 m (exclusive)	Desde 6 m hasta 9 m (exclusive)
4	Desde 1 800 m en adelante	D	Desde 36 m hasta 52 m (exclusive)	Desde 9 m hasta 14 m (exclusive)
		E	Desde 52 m hasta 65 m (exclusive)	Desde 9 m hasta 14 m (exclusive)
		F	Desde 65 m hasta 80 m (exclusive)	Desde 14 m hasta 16 m (exclusive)

a. Distancia entre los bordes exteriores de las ruedas del tren de aterrizaje principal.

CAPÍTULO 2. DATOS SOBRE LOS AERÓDROMOS

2.1. Datos aeronáuticos

2.1.1 La determinación y notificación de los datos aeronáuticos relativos a los aeródromos se efectuará conforme a los requisitos de exactitud e integridad fijados en las Tablas 1 a 5 del Apéndice 5, teniendo en cuenta al mismo tiempo los procedimientos del sistema de calidad establecido. Los requisitos de exactitud de los datos aeronáuticos se basan en un nivel de probabilidad del 95% y a tal efecto se identificarán tres tipos de datos de posición: puntos objeto de levantamiento topográfico (p. ej., umbral de la pista), puntos calculados (cálculos matemáticos a partir de puntos conocidos objeto de levantamiento topográfico para establecer puntos en el espacio, puntos de referencia) y puntos declarados (p. ej., puntos de los límites de las regiones de información de vuelo).

Nota.— Las especificaciones que rigen el sistema de calidad figuran en el Anexo 15, Capítulo 3.

2.1.2 Los gestores aeroportuarios se asegurarán de que se mantiene la integridad de los datos aeronáuticos en todo el proceso de datos, desde el levantamiento topográfico/origen hasta el siguiente usuario previsto. Los requisitos de integridad de los datos aeronáuticos se basarán en el posible riesgo dimanante de la alteración de los datos y del uso al que se destinen. En consecuencia, se aplicarán la siguiente clasificación y nivel de integridad de datos:

a) *datos críticos, nivel de integridad 1×10^{-8}* : existe gran probabilidad de que utilizando datos críticos alterados, la continuación segura del vuelo y el aterrizaje de la aeronave se pondrán en grave riesgo con posibilidades de catástrofe;

b) *datos esenciales, nivel de integridad 1×10^{-5}* : existe baja probabilidad de que utilizando datos esenciales alterados, la continuación segura del vuelo y el aterrizaje de la aeronave se pondrán en grave riesgo con posibilidades de catástrofe; y

c) *datos ordinarios, nivel de integridad 1×10^{-3}* : existe muy baja probabilidad de que utilizando datos ordinarios alterados, la continuación segura del vuelo y el aterrizaje de la aeronave se pondrán en grave riesgo con posibilidades de catástrofe.

2.1.3 La protección de los datos aeronáuticos electrónicos almacenados o en tránsito se supervisará en su totalidad mediante la verificación por redundancia cíclica (CRC).

Para lograr la protección del nivel de integridad de los datos aeronáuticos críticos y esenciales clasificados en 2.1.2, se aplicará respectivamente un algoritmo CRC de 32 o de 24 bits.

2.1.4 **Recomendación.**— *Para lograr la protección del nivel de integridad de los datos aeronáuticos ordinarios clasificados en 2.1.2, se aplicará un algoritmo CRC de 16 bits.*

Nota.— Los textos de orientación sobre los requisitos de calidad de los datos aeronáuticos (exactitud, resolución, integridad, protección y rastreo) figuran en el Manual del Sistema Geodésico Mundial — 1984 (WGS-84) (Doc 9674). Los textos de apoyo con respecto a las disposiciones del Apéndice 5 relativas a la resolución e integridad de la publicación de los datos aeronáuticos figuran en el Documento DO-201A de la RTCA y en el Documento ED-77 de la Organización europea para el equipamiento de la aviación civil (EUROCAE) titulado “Industry Requirements for Aeronautical Information” (Requisitos de la industria en materia de información aeronáutica).

2.1.5 Las coordenadas geográficas que indiquen la latitud y la longitud se determinarán y notificarán a los servicios de información aeronáutica en función de la referencia geodésica del Sistema Geodésico Mundial — 1984 (WGS-84), identificando las coordenadas geográficas que se hayan transformado a coordenadas WGS-84 por medios matemáticos y cuya exactitud con arreglo al trabajo topográfico original sobre el terreno no satisfaga los requisitos establecidos en el Apéndice 5, Tabla A5-1.

2.1.6 El grado de exactitud del trabajo topográfico sobre el terreno y las determinaciones y cálculos derivados del mismo serán tales que los datos operacionales de navegación resultantes correspondientes a las fases de vuelo se encuentren dentro de las desviaciones máximas, con respecto a un marco de referencia apropiado, como se indica en las tablas del Apéndice 5.

2.1.7 Además de la elevación (por referencia al nivel medio del mar) de las posiciones específicas en tierra objeto de levantamiento topográfico en los aeródromos, se determinará con relación a esas posiciones la ondulación geoidal (por referencia al elipsoide WGS-84), según lo indicado en el Apéndice 5, y se notificará a los servicios de información aeronáutica.

Nota 1.— Un marco de referencia apropiado será el que permita aplicar el WGS-84 a un aeródromo determinado y en función del cual se expresen todos los datos de coordenada.

Nota 2.— Las especificaciones que rigen la publicación de las coordenadas WGS-84 figuran en el Anexo 4, Capítulo 2 y en el Anexo 15, Capítulo 3.

2.2. Punto de referencia del aeródromo

2.2.1 Para cada aeródromo se establecerá un punto de referencia.

2.2.2 El punto de referencia del aeródromo estará situado cerca del centro geométrico inicial o planeado del aeródromo y permanecerá normalmente donde se haya determinado en primer lugar.

2.2.3 Se medirá la posición del punto de referencia del aeródromo y se notificará a los servicios de información aeronáutica en grados, minutos y segundos.

2.3. Elevaciones del aeródromo y de la pista

2.3.1 Se medirá la elevación del aeródromo y la ondulación geoidal en la posición de la elevación del aeródromo con una exactitud redondeada al medio metro o pie y se notificarán a los servicios de información aeronáutica.

2.3.2 En los aeródromos utilizados por la aviación civil internacional para aproximaciones que no sean de precisión, la elevación y ondulación geoidal de cada umbral, la elevación de los extremos de pista y la de puntos intermedios a lo largo de la pista, si su elevación, alta o baja, fuera de importancia, se medirán con una exactitud redondeada al medio metro o pie y se notificarán a los servicios de información aeronáutica.

2.3.3 En las pistas para aproximaciones de precisión la elevación y ondulación geoidal del umbral, la elevación de los extremos de pista y la máxima elevación de la zona de toma de contacto se medirán con una exactitud redondeada a un cuarto de metro o pie y se notificarán a los servicios de información aeronáutica.

Nota.— La ondulación geoidal deberá medirse conforme al sistema de coordenadas apropiado.

2.4. Temperatura de referencia del aeródromo

2.4.1 Para cada aeródromo se determinará la temperatura de referencia en grados Celsius.

2.4.2 **Recomendación.**— *La temperatura de referencia del aeródromo debería ser la media mensual de las temperaturas máximas diarias correspondiente al mes más caluroso del año (siendo el mes más caluroso aquél que tiene la*

temperatura media mensual más alta). Esta temperatura debería ser el promedio de observaciones efectuadas durante varios años.

2.5. Dimensiones del aeródromo e información relativa a las mismas

2.5.1 Según corresponda, se suministrarán o describirán los siguientes datos para cada una de las instalaciones proporcionadas en un aeródromo:

a) pista — marcación verdadera redondeada a centésimas de grado, número de designación, longitud, anchura, emplazamiento del umbral desplazado redondeado al metro o pie más próximo, pendiente, tipo de superficie, tipo de pista y en el caso de una pista para aproximaciones de precisión de Categoría I, si se proporciona una zona despejada de obstáculos;

b) franja, área de seguridad de extremo de pista, zona de parada — longitud, anchura redondeada al metro o pie más próximo, tipo de superficie;

c) calle de rodaje — designación, anchura, tipo de superficie;

d) plataforma — tipo de superficie, puestos de estacionamiento de aeronave;

e) los límites del servicio de control de tránsito aéreo;

f) zona libre de obstáculos — longitud, perfil del terreno;

g) las ayudas visuales para los procedimientos de aproximación; señalización e iluminación de pistas, calles de rodaje y plataforma; otras ayudas visuales para guía y control en las calles de rodaje y plataformas, comprendidos los puntos de espera en rodaje y las barras de parada, y el emplazamiento y el tipo de sistema de guía visual para el atraque;

h) emplazamiento y radiofrecuencia de todos los puntos de verificación del VOR en el aeródromo;

i) emplazamiento y designación de las rutas normalizadas para el rodaje; y

j) distancias redondeadas al metro o pie más próximo, con relación a los extremos de pista correspondientes, de los elementos del localizador y la trayectoria de planeo que integran el sistema de aterrizaje por instrumentos (ILS) o de las antenas de azimut y elevación del sistema de aterrizaje por microondas (MLS).

2.5.2 Se medirán las coordenadas geográficas de cada umbral y se notificarán a los servicios de información aeronáutica en grados, minutos, segundos y centésimas de segundo.

2.5.3 Se medirán las coordenadas geográficas de los puntos apropiados de eje de calle de rodaje y se notificarán a los servicios de información aeronáutica en grados, minutos, segundos y centésimas de segundo.

2.5.4 Se medirán las coordenadas geográficas de cada puesto de estacionamiento de aeronave y se notificarán a los servicios de información aeronáutica en grados, minutos, segundos y centésimas de segundo.

2.5.5 Se medirán las coordenadas geográficas de los obstáculos en el Área 2 (la parte que se encuentra dentro de los límites del aeródromo) y en el Área 3 y se notificarán a los servicios de información aeronáutica en grados, minutos, segundos y décimas de segundo. Además, se notificarán a los servicios de información aeronáutica la elevación máxima, el tipo, señalamiento e iluminación (si hubiera) de los obstáculos.

Nota 1.— Véanse en el Anexo 15, Apéndice 8, las ilustraciones gráficas de las superficies de recolección de datos de obstáculos y los criterios utilizados para identificar obstáculos en las Áreas 2 y 3.

Nota 2.— En el Apéndice 5 figuran los requisitos para la determinación de datos sobre obstáculos en las Áreas 2 y 3. Nota 3.— La aplicación de la disposición 10.6.1.2 del Anexo 15 relativa a la disponibilidad, al 18 de noviembre de 2010, de datos sobre obstáculos conforme a las especificaciones del Área 2 y del Área 3 se facilitaría mediante la planificación avanzada y apropiada de la recolección y el procesamiento de esos datos.

2.6. Resistencia de los pavimentos

2.6.1 Se determinará la resistencia de los pavimentos.

2.6.2 Se obtendrá la resistencia de un pavimento destinado a las aeronaves de masa en la plataforma (rampa) superior a 5 700 kg, mediante el método del Número de clasificación de aeronaves — Número de clasificación de pavimentos (ACN-PCN), notificando la siguiente información:

- el número de clasificación de pavimentos (PCN);
- el tipo de pavimento para determinar el valor ACN-PCN;
- la categoría de resistencia del terreno de fundación;
- la categoría o el valor de la presión máxima permisible de los neumáticos; y
- el método de evaluación.

Nota.— En caso necesario, los PCN pueden publicarse con una aproximación de hasta una décima de número entero.

2.6.3 El número de clasificación de pavimentos (PCN) notificado indicará que una aeronave con número de clasificación de aeronaves (ACN) igual o inferior al PCN notificado puede operar sobre ese pavimento, a reserva de cualquier limitación con respecto a la presión de los neumáticos, o a la masa total de la aeronave

para un tipo determinado de aeronave.

Nota.— Pueden notificarse diferentes PCN si la resistencia de un pavimento está sujeta a variaciones estacionales de importancia.

2.6.4 El ACN de una aeronave se determinará de conformidad con los procedimientos normalizados relacionados con el método ACN-PCN.

Nota.— Los procedimientos normalizados para determinar el ACN de una aeronave figuran en el Manual de diseño de aeródromos, Parte 3. A título de ejemplo, se han evaluado varios tipos de aeronaves actualmente en uso, sobre pavimentos rígidos y flexibles con las cuatro categorías del terreno de fundación que se indican en 2.6.6 b), y los resultados se presentan en dicho manual.

2.6.5 Para determinar el ACN, el comportamiento del pavimento se clasificará como equivalente a una construcción rígida o flexible.

2.6.6 La información sobre el tipo de pavimento para determinar el ACN-PCN, la categoría de resistencia del terreno de fundación, la categoría de presión máxima permisible de los neumáticos y el método de evaluación, se notificarán utilizando las claves siguientes:

a) Tipo de pavimento para determinar el ACN-PCN:

	Clave
Pavimento rígido	R
Pavimento flexible	F

Nota.— Si la construcción es compuesta o no se ajusta a las normas, inclúyase una nota al respecto (véase el ejemplo 2).

b) Categoría de resistencia del terreno de fundación:

	Clave
Resistencia alta: para los pavimentos rígidos, el valor tipo es $K = 150 \text{ MN/m}^3$ y comprende todos los valores de K superiores a 120 MN/m^3 ; para los pavimentos flexibles, el valor tipo es $\text{CBR} = 15$ y comprende todos los valores superiores a 13.	A
Resistencia mediana: para los pavimentos rígidos, el valor tipo es $K = 80 \text{ MN/m}^3$ y comprende todos los valores K entre 60 y 120 MN/m^3 ; para los pavimentos flexibles, el valor tipo es $\text{CBR} = 10$ y comprende todos los valores CBR entre 8 y 13.	B

Resistencia baja: para los pavimentos rígidos, el valor tipo es $K = 40 \text{ MN/m}^3$ y comprende todos los valores K entre 25 y 60 MN/m^3 ; para los pavimentos flexibles, el valor tipo es $\text{CBR} = 6$ y comprende todos los valores CBR entre 4 y 8.
c) Categoría de presión máxima permisible de los neumáticos:

	Clave
<i>Alta</i> — sin límite de presión	W
<i>Mediana</i> — presión limitada a 1,50 MPa	X
<i>Baja</i> — presión limitada a 1,00 MPa	Y
<i>Muy baja</i> — presión limitada a 0,50 MPa	Z

d) Método de evaluación:

Evaluación técnica: consiste en un estudio específico de las características de los pavimentos y en la aplicación de tecnología del comportamiento de los pavimentos.
Aprovechamiento de la experiencia en la utilización de aeronaves: comprende el conocimiento del tipo y masa específicos de las aeronaves que los pavimentos resisten satisfactoriamente en condiciones normales de empleo.

Nota.— En los siguientes ejemplos se muestra cómo notificar los datos sobre resistencia de los pavimentos según el método ACN-PCN.
Ejemplo 1.— Si se ha evaluado técnicamente que la resistencia de un pavimento rígido apoyado en un terreno de fundación de resistencia mediana es de 80 PCN y no hay límite de presión de los neumáticos, la información notificada sería:

PCN 80 / R / B / W / T

Ejemplo 2.— Si se ha evaluado, aprovechando la experiencia adquirida con aeronaves, que la resistencia de un pavimento compuesto que se comporta como un pavimento flexible y se apoya en un terreno de fundación de resistencia alta tiene el PCN 50 y que la presión máxima permisible de los neumáticos es de 1,00 MPa, la información notificada sería:

PCN 50 / F / A / Y / U

Nota.— *Construcción compuesta.*
Ejemplo 3.— Si se ha evaluado técnicamente que la resistencia de un pavimento flexible, apoyado en un terreno de fundación de resistencia mediana, es de 40 PCN y que la presión máxima permisible de los neumáticos es de 0,80 MPa, la información notificada sería:

PCN 40 / F / B / 0,80 MPa / T

Ejemplo 4.— Si el pavimento está sujeto a un límite de 390.000 kg de masa total, correspondiente a la aeronave B747-400, en la información notificada se incluiría también la siguiente nota.

Nota.— *El PCN notificado está sujeto al límite de 390 000 kg de masa total, correspondiente a la aeronave B747-400.*

2.6.7 **Recomendación.**— *Deberían fijarse los criterios para reglamentar la utilización de un pavimento por aeronaves de ACN superior al PCN notificado con respecto a dicho pavimento de conformidad con 2.6.2 y 2.6.3.*

Nota.— *En el Adjunto A, Sección 19, se explica en detalle un método simple para reglamentar las operaciones en sobrecarga, mientras que en el Manual de diseño de aeródromos, Parte 3, se incluye la descripción de procedimientos más detallados para evaluar los pavimentos y su aptitud para admitir operaciones restringidas en sobrecarga.*

2.6.8 Se dará a conocer la resistencia de los pavimentos destinados a las aeronaves de hasta 5 700 kg de masa en la plataforma (rampa), notificando la siguiente información:

- la masa máxima permisible de la aeronave; y
- la presión máxima permisible de los neumáticos;

Ejemplo: 4 000 kg/0,50 MPa.

2.7. Emplazamientos para la verificación del altímetro antes del vuelo

2.7.1 En cada aeródromo se establecerán uno o más emplazamientos para la verificación del altímetro antes del vuelo.

2.7.2 **Recomendación.**— *El emplazamiento para la verificación del altímetro antes del vuelo debería estar situado en la plataforma.*

Nota 1.— *El hecho de situar en la plataforma un emplazamiento para la verificación del altímetro antes del vuelo permite hacer la comprobación antes de obtenerse el permiso para el rodaje y hace innecesario detenerse para dicho fin después de abandonar la plataforma.*

Nota 2.— *Normalmente, el área de la plataforma, en su totalidad, puede servir satisfactoriamente como emplazamiento para la verificación del altímetro.*

2.7.3 Como elevación del emplazamiento para la verificación del altímetro antes del vuelo, se dará la elevación media, redondeada al metro o pie más próximo, del área en que esté situado dicho emplazamiento. La diferencia entre la elevación de cualquier parte del emplazamiento destinado a la verificación del altímetro antes del vuelo y la elevación media de dicho emplazamiento, no será mayor de 3 m (10 ft).

2.8. Distancias declaradas

Se calcularán las siguientes distancias redondeadas al metro o pie más próximo para una pista destinada a servir al transporte aéreo comercial internacional:

- a) recorrido de despegue disponible;
- b) distancia de despegue disponible;
- c) distancia de aceleración-parada disponible; y
- d) distancia disponible de aterrizaje.

Nota.— En el Adjunto A, Sección 3, se proporciona orientación para calcular las distancias declaradas.

2.9. Condiciones del área de movimiento y de las instalaciones relacionadas con la misma

2.9.1 La información sobre el estado del área de movimiento y el funcionamiento de las instalaciones relacionadas con la misma se proporcionará a las dependencias apropiadas del servicio de información aeronáutica y se comunicará información similar de importancia para las operaciones a las dependencias de los servicios de tránsito aéreo, para que dichas dependencias puedan facilitar la información necesaria a las aeronaves que lleguen o salgan. Esta información se mantendrá actualizada y cualquier cambio de las condiciones se comunicará sin demora.

2.9.2 Se vigilarán las condiciones del área de movimiento y el funcionamiento de las instalaciones relacionadas con las mismas, y se darán informes sobre cuestiones de importancia operacional, o que afecten la performance de las aeronaves, particularmente respecto a lo siguiente:

- a) trabajo de construcción o de mantenimiento;
- b) partes irregulares o deterioradas de la superficie de una pista, calle de rodaje o plataforma;
- c) presencia de nieve, nieve fundente o hielo sobre una pista, calle de rodaje o plataforma;
- d) presencia de agua en una pista, calle de rodaje o plataforma;
- e) presencia de bancos de nieve o de nieve acumulada adyacentes a una pista, calle de rodaje o plataforma;
- f) presencia de productos químicos líquidos anticongelantes o descongelantes en una pista o una calle de rodaje;
- g) otros peligros temporales, incluyendo aeronaves estacionadas;
- h) avería o funcionamiento irregular de una parte o de todas las ayudas visuales; y
- i) avería de la fuente normal o secundaria de energía eléctrica.

2.9.3 **Recomendación.**— Para facilitar la observancia de 2.9.1 y 2.9.2, las inspecciones del área de movimiento deberían realizarse como mínimo diariamente cuando el número de clave sea 1 ó 2 y un mínimo de dos veces diarias cuando el número de clave sea 3 ó 4.

Nota.— En el Manual de servicios de aeropuertos, Parte 8, y en el Manual de sistemas de guía y control del movimiento en la

superficie (SMGCS) se dan directrices para llevar a cabo inspecciones diarias del área de movimiento.

Agua en la pista

2.9.4 **Recomendación.**— Cuando se encuentre agua en una pista, debería facilitarse una descripción de las condiciones en la parte central a lo largo de la pista, inclusive la evaluación de la profundidad del agua, si fuera posible y pertinente, utilizando los términos siguientes:

HÚMEDA — La superficie acusa un cambio de color debido a la humedad.

MOJADA — La superficie está empapada pero no hay agua estancada.

CHARCOS DE AGUA — Hay grandes charcos visibles de agua estancada.

INUNDADA — Hay una extensa superficie visible de agua estancada.

2.9.5 Se facilitará la información de que una pista o parte de la misma puede ser resbaladiza cuando está mojada.

2.9.6 Una pista mojada, o parte de la misma, se considerará resbaladiza si las mediciones especificadas en 10.2.3 muestran que las características de rozamiento en la superficie de la pista medidas con un dispositivo de medición continua del rozamiento son inferiores al nivel mínimo de rozamiento especificado.

Nota.— En el Adjunto A, Sección 7, se proporciona orientación para determinar y expresar el nivel mínimo de rozamiento.

2.9.7 Se facilitará información sobre el nivel mínimo de rozamiento especificado por el Estado para notificar si la pista está resbaladiza y el tipo de dispositivo utilizado para medir el rozamiento.

2.9.8 **Recomendación.**— Cuando se sospeche que una pista se pone resbaladiza en condiciones excepcionales, deberían efectuarse mediciones adicionales si se presentaran tales condiciones y debería facilitarse información sobre las características de rozamiento en la pista si estas nuevas mediciones indicaran que la pista, o parte de ella, está resbaladiza.

Nieve, nieve fundente o hielo en la pista

Nota 1.— La intención de estas especificaciones es satisfacer los requisitos en cuanto a promulgación de SNOWTAM y NOTAM contenidos en el Anexo 15.

Nota 2.— Pueden utilizarse sensores del estado de la superficie de la pista, para detectar y presentar continuamente información actual o prevista sobre el estado de la pista, tal como presencia de humedad o inminente formación de hielo en los pavimentos.

2.9.9 **Recomendación.**— Siempre que una pista esté afectada por nieve, nieve fundente o hielo y no haya sido posible limpiar por completo los residuos de precipitación, debería evaluarse el

estado de la pista y medirse el coeficiente de rozamiento.

Nota.— En el Adjunto A, Sección 6, se proporciona orientación para determinar y expresar las características de rozamiento de las superficies pavimentadas cubiertas de nieve o de hielo.

2.9.10 Recomendación.— Las lecturas del dispositivo de medición del rozamiento, en superficies cubiertas de nieve, nieve fundente o hielo, deberían correlacionarse adecuadamente con las correspondientes a otro dispositivo semejante.

Nota.— El objetivo principal consiste en medir el rozamiento en la superficie, de manera que corresponda al del neumático de la aeronave, proporcionándose así la correlación entre el dispositivo de medición del rozamiento y la eficacia de frenado de la aeronave.

2.9.11 Recomendación.— Cuando se encuentre nieve seca, nieve mojada o nieve fundente en una pista, debería evaluarse su altura promedio en cada tercio de la misma, con un margen de precisión de unos 2 cm para la nieve seca, 1 cm para la nieve mojada y 0,3 cm para la nieve fundente.

2.10. Retiro de aeronaves inutilizadas

Nota.— Para la información sobre servicios de retiro de aeronaves inutilizadas, véase 9.3.

2.10.1 Recomendación.— Debería ponerse a disposición de los explotadores de aeronaves, cuando lo soliciten, el número de teléfono o de télex de la oficina del coordinador de aeródromo encargado de las operaciones de retiro de una aeronave inutilizada en el área de movimiento o en sus proximidades.

2.10.2 Recomendación.— Debería publicarse la información sobre medios disponibles para el retiro de una aeronave inutilizada en el área de movimiento o en sus proximidades.

Nota.— Los medios disponibles para el retiro de una aeronave inutilizada pueden expresarse indicando el tipo de aeronave de mayores dimensiones que el aeródromo está equipado para retirar.

2.11. Salvamento y extinción de incendios

Nota.— Para la información de servicios de salvamento y extinción de incendios, véase 9.2.

2.11.1 Se suministrará información relativa al nivel de protección proporcionado en un aeródromo a los fines de salvamento y extinción de incendios.

2.11.2 Recomendación.— El nivel de protección proporcionado en un aeródromo debería expresarse en términos de la categoría de los servicios de salvamento y extinción de incendios tal como se describe en 9.2 y de conformidad con los tipos y cantidades de

agentes extintores de que se dispone normalmente en un aeródromo.

2.11.3 Los cambios significativos en el nivel de protección de que se dispone normalmente en un aeródromo para el salvamento y extinción de incendios se notificarán a las dependencias apropiadas de los servicios de tránsito aéreo y de información aeronáutica para permitir que dichas dependencias faciliten la información necesaria a las aeronaves que llegan y que salen. Cuando el nivel de protección vuelva a las condiciones normales, se deberá informar de ello a las dependencias mencionadas anteriormente.

Nota.— Se entiende por “cambio significativo en el nivel de protección” el cambio de categoría del servicio de salvamento y de extinción de incendios de que se dispone normalmente en el aeródromo, resultante de la variación de la disponibilidad de agentes extintores, del equipo para la aplicación de los agentes extintores o del personal que maneja el equipo, etc.

2.11.4 Recomendación.— Un cambio significativo debería expresarse en términos de la nueva categoría de los servicios de salvamento y extinción de incendios de que se dispone en el aeródromo.

2.12. Sistemas visuales indicadores de pendiente de aproximación

Se proporcionará la siguiente información relativa a la instalación de sistemas visuales indicadores de pendiente de aproximación:

- número de designación de la pista correspondiente;
- tipo de sistema según 5.3.5.2. Para una instalación de AT-VASIS, de PAPI o de APAPI, se indicará además el lado de la pista en el cual están instalados los elementos luminosos, es decir, derecha o izquierda;
- ángulo de divergencia y sentido de tal divergencia, es decir, hacia la derecha o hacia la izquierda, cuando el eje del sistema no sea paralelo al eje de la pista;
- ángulos nominales de la pendiente de aproximación. Para un T-VASIS o AT-VASIS éste será el ángulo θ , de conformidad con la fórmula de la Figura 5-17, y para un PAPI y un APAPI, éste será el ángulo $(B + C) \div 2$ y $(A + B) \div 2$, respectivamente, según se indica en la Figura 5-19; y
- alturas mínimas de la vista sobre el umbral de las señales de posición en pendiente. Para un T-VASIS o AT-VASIS ésta será la altura más baja a la que únicamente sean visibles las barras de ala; empero, las alturas adicionales a las que las barras de ala más uno, dos o tres elementos luminosos de indicación “descienda” resultan visibles pueden también notificarse en caso de

que dicha información pudiera ser útil para las aeronaves que sigan este sistema de aproximación. Para un PAPI éste será el ángulo de reglaje del tercer elemento a partir de la pista, menos 2', es decir, el ángulo B menos 2', y para un APAPI éste será el ángulo de reglaje del elemento más distante de la pista menos 2', es decir, el ángulo A menos 2'.

2.13. Coordinación entre los servicios de información aeronáutica y el gestor del aeródromo

2.13.1 Para garantizar que las dependencias de los servicios de información aeronáutica reciban los datos necesarios que les permitan proporcionar información previa al vuelo actualizada y satisfacer la necesidad de contar con información durante el vuelo, se concertarán acuerdos entre los servicios de información aeronáutica y el gestor del aeródromo responsable de los servicios de aeródromo para comunicar, con un mínimo de demora, a la dependencia encargada de los servicios de información aeronáutica:

- a) información sobre las condiciones en el aeródromo (véanse 2.9, 2.10, 2.11 y 2.12);
- b) estado de funcionamiento de las instalaciones, servicios y ayudas para la navegación situados dentro de la zona de su competencia;
- c) toda información que se considere de importancia para las operaciones.

2.13.2 Antes de incorporar modificaciones en el sistema de navegación aérea, los servicios responsables de las mismas tendrán debidamente en cuenta el plazo que el servicio de información aeronáutica necesita para la preparación, producción y publicación de los textos pertinentes que hayan de promulgarse. Por consiguiente, es necesario que exista una coordinación oportuna y estrecha entre los servicios interesados para asegurar que la información sea entregada al servicio de

información aeronáutica a su debido tiempo.

2.13.3 Particularmente importantes son los cambios en la información aeronáutica que afectan a las cartas o sistemas de navegación automatizados, cuya notificación requiere utilizar el sistema de reglamentación y control de información aeronáutica (AIRAC) tal como se especifica en el Anexo 15, Capítulo 6 y Apéndice 4. Los servicios de aeródromo responsables cumplirán con los plazos establecidos por las fechas de entrada en vigor AIRAC predeterminadas, acordadas internacionalmente, previendo además 14 días adicionales contados a partir de la fecha de envío de la información/datos brutos que remitan a los servicios de información aeronáutica.

2.13.4 Los servicios de aeródromo responsables de suministrar la información/datos brutos aeronáuticos a los servicios de información aeronáutica tendrán debidamente en cuenta los requisitos de exactitud e integridad de los datos aeronáuticos especificados en el Apéndice 5.

Nota 1.— Las especificaciones relativas a la expedición de NOTAM y SNOWTAM figuran en el Anexo 15, Capítulo 5 y Apéndices 6 y 2, respectivamente.

Nota 2.— La información AIRAC será distribuida por el servicio de información aeronáutica por lo menos con 42 días de antelación respecto a las fechas de entrada en vigor AIRAC, de forma que los destinatarios puedan recibirla por lo menos 28 días antes de la fecha de entrada en vigor.

Nota 3.— El calendario de fechas comunes AIRAC, predeterminadas y acordadas internacionalmente, de entrada en vigor a intervalos de 28 días, comprendido el 6 de noviembre de 1997, y las orientaciones relativas al uso de AIRAC figuran en el Manual para los servicios de información aeronáutica (Doc 8126, Capítulo 2).

CAPÍTULO 3. CARACTERÍSTICAS FÍSICAS

3.1. Pistas

Número y orientación de las pistas

Nota de introducción.— Son numerosos los factores que influyen en la determinación de la orientación, del emplazamiento y del número de pista.

Un factor importante es el coeficiente de utilización, determinado por la distribución de los vientos, que se especifica a continuación. Otro factor importante es la alineación de la pista que permite obtener la provisión de aproximaciones que se ajusten a las especificaciones sobre superficies de aproximación, indicadas en el Capítulo 4. En el Adjunto A, Sección 1, se da información sobre éstos y otros factores.

Cuando se elija el emplazamiento de una nueva pista de vuelo por instrumentos, es necesario prestar especial atención a las áreas sobre las cuales deben volar los aviones cuando sigan procedimientos de aproximación por instrumentos y de aproximación frustrada, a fin de asegurarse que la presencia de obstáculos situados en estas áreas u otros factores no restrinjan la operación de los aviones a cuyo uso se destine la pista.

3.1.1 Recomendación.— El número y orientación de las pistas de un aeródromo deberían ser tales que el coeficiente de utilización del aeródromo no sea inferior al 95% para los aviones que el aeródromo esté destinado a servir.

3.1.2 Recomendación.— El emplazamiento y la orientación de las pistas en un aeródromo deberían seleccionarse, cuando sea posible, de modo que en las derrotas de salida y llegada se reduzca al mínimo la interferencia respecto a las zonas cuya utilización residencial está aprobada y a otras áreas sensibles respecto al ruido cerca del aeropuerto, a fin de evitar futuros problemas relacionados con el ruido.

Nota.— En el Manual de planificación de aeropuertos, Parte 2 y en la Orientación sobre el enfoque equilibrado para la gestión del ruido de las aeronaves (Doc 9829) se proporciona orientación sobre la forma de tratar los problemas relativos al ruido.

3.1.3 Elección de la componente transversal máxima admisible del viento

Recomendación.— Al aplicar las disposiciones de 3.1.1 debería suponerse que, en circunstancias normales, impide el aterrizaje o despegue de un avión una componente transversal del viento que exceda de:

— 37 km/h (20 kt), cuando se trata de aviones cuya longitud de campo de referencia es de 1 500

m o más, excepto cuando se presenten con alguna frecuencia

condiciones de eficacia de frenado deficiente en la pista debido a que el coeficiente de fricción longitudinal es insuficiente, en cuyo caso debería suponerse una componente transversal del viento que no exceda de 24 km/h (13 kt);

—24 km/h (13 kt) en el caso de aviones cuya longitud de campo de referencia es de 1 200 m o mayor de 1 200 pero inferior a 1 500 m; y

—19 km/h (10 kt) en el caso de aviones cuya longitud de campo de referencia es inferior a 1 200 m.

Nota.— En el Adjunto A, Sección 1, se ofrece orientación sobre los factores que afectan el cálculo de la estimación del coeficiente de utilización y de las tolerancias que pueden ser necesarias para tomar en consideración el efecto de circunstancias poco usuales.

3.1.4 Datos que deben utilizarse

Recomendación.— La elección de los datos que se han de usar en el cálculo del coeficiente de utilización debería basarse en estadísticas confiables de la distribución de los vientos, que abarquen un periodo tan largo como sea posible, preferiblemente no menor de cinco años. Las observaciones deberían hacerse por lo menos ocho veces al día, a intervalos iguales.

Nota.— Estos vientos son valores medios del viento. En el Adjunto A, Sección 1, se hace referencia a la necesidad de tomar en consideración las condiciones de ráfagas.

Emplazamiento del umbral

3.1.5 Recomendación.— El umbral debería situarse normalmente en el extremo de la pista, a menos que consideraciones de carácter operacional justifiquen la elección de otro emplazamiento.

Nota.— En el Adjunto A, Sección 10, se da orientación sobre el emplazamiento del umbral.

3.1.6 Recomendación.— Cuando sea necesario desplazar el umbral de una pista, ya sea de manera permanente o temporal, deberían tenerse en cuenta los diversos factores que pueden incidir sobre el emplazamiento del mismo. Cuando deba desplazarse el umbral porque una parte de la pista esté fuera de servicio, debería proveerse un área despejada y nivelada de una longitud de 60 m por lo menos entre el área inutilizable y el umbral desplazado. Debería proporcionarse también, según las circunstancias, una distancia suplementaria correspondiente a los requisitos 3-1 del área de seguridad de extremo de pista.

Nota.— En el Adjunto A, Sección 10, se da orientación sobre los factores que pueden

considerarse en la determinación del emplazamiento de un umbral desplazado.

Longitud verdadera de las pistas

3.1.7 Pista principal

Recomendación.— *Salvo lo dispuesto en 3.1.9, la longitud verdadera de toda pista principal debería ser adecuada para satisfacer los requisitos operacionales de los aviones para los que se proyecte la pista y no debería ser menor que la longitud más larga determinada por la aplicación a las operaciones de las correcciones correspondientes a las condiciones locales y a las características de performance de los aviones que tengan que utilizarla.*

Nota 1.— *Esta especificación no significa necesariamente que se tengan en cuenta las operaciones del avión crítico con masa máxima.*

Nota 2.— *Al determinar la longitud de pista que ha de proporcionarse, es necesario considerar tanto los requisitos de despegue como de aterrizaje, así como la necesidad de efectuar operaciones en ambos sentidos de la pista.*

Nota 3.— *Entre las condiciones locales que pueden considerarse figuran la elevación, temperatura, pendiente de la pista, humedad y características de la superficie de la pista.*

Nota 4.— *Cuando no se conocen los datos sobre la performance de los aviones para los que se destine la pista, el Manual de diseño de aeródromos, Parte 1, contiene texto de orientación sobre la determinación de la longitud de toda pista principal por medio de la aplicación de los coeficientes de corrección generales.*

3.1.8 Pista secundaria

Recomendación.— *La longitud de toda pista secundaria debería determinarse de manera similar a la de las pistas principales, excepto que necesita ser apropiada únicamente para los aviones que requieran usar dicha pista secundaria además de la otra pista o pistas, con objeto de obtener un coeficiente de utilización de por lo menos el 95%.*

3.1.9 Pistas con zonas de parada o zonas libres de obstáculos

Recomendación.— *Cuando una pista esté asociada con una zona de parada o una zona libre de obstáculos, puede considerarse satisfactoria una longitud verdadera de pista inferior a la que resulta de la aplicación de 3.1.7 ó 3.1.8, según corresponda; pero en ese caso toda combinación de pista, zona de parada y zona libre de obstáculos, debería permitir el cumplimiento de los requisitos de operación para despegue y aterrizaje de los aviones para los que esté prevista la pista.*

Nota.— *En el Adjunto A, Sección 2, se da orientación sobre las zonas de parada y zonas libres de obstáculos.*

Anchura de las pistas

3.1.10 **Recomendación.**— *La anchura de toda*

pista no debería ser menor de la dimensión apropiada especificada en la siguiente tabla:

Letra de clave

Núm. de clave	A	B	C	D	E	F
1ª	18 m	18 m	23 m	-	-	-
2ª	23 m	23 m	30 m	-	-	-
3	30 m	30 m	30 m	45 m	-	-
4	-	-	45 m	45 m	45 m	60 m

a. *La anchura de toda pista de aproximación de precisión no debería ser menor de 30 m, cuando el número de clave sea 1 ó 2.*

Nota 1.— *Las combinaciones de letras y números de clave para las cuales se especifican anchuras han sido preparadas con arreglo a las características de los aviones corrientes.*

Nota 2.— *Los factores que afectan las anchuras de pista figuran en el Manual de diseño de aeródromos, Parte 1.*

Distancia mínima entre pistas paralelas

3.1.11 **Recomendación.**— *Cuando se trata de pistas paralelas previstas para uso simultáneo en condiciones de vuelo visual, la distancia mínima entre sus ejes debería ser de:*

—210 m cuando el número de clave más alto sea 3 ó 4;

—150 m cuando el número de clave más alto sea 2; y

—120 m cuando el número de clave más alto sea 1.

Nota.— *El método para clasificar las aeronaves por categorías de estela turbulenta y de mínimos de separación por estela turbulenta aparecen en los Procedimientos para los servicios de navegación aérea — Gestión del tránsito aéreo (PANS-ATM), Doc 4444, Capítulo 4, 4.9 y Capítulo 5, 5.8, respectivamente.*

3.1.12 **Recomendación.**— *Cuando se trata de pistas paralelas previstas para uso simultáneo en condiciones de vuelo por instrumentos, a reserva de lo especificado en los PANS-ATM (Doc 4444) y en los PANS-OPS (Doc 8168), Volumen I, la distancia mínima entre sus ejes debería ser de:*

—1035 m en aproximaciones paralelas independientes;

—915 m en aproximaciones paralelas dependientes;

—760 m en salidas paralelas independientes;

—760 m en operaciones paralelas segregadas;

salvo que:

a) en operaciones paralelas segregadas, la distancia mínima indicada:

1) podría reducirse 30 m por cada 150 m cuando la pista de llegada esté adelantada respecto a la aeronave que llega, hasta una separación mínima de 300 m; y

2) debería aumentarse 30 m por cada 150 m cuando la pista de llegada esté retrasada respecto a la aeronave que llega;

b) en aproximaciones paralelas independientes, cabe aplicar una combinación de distancia

mínima y condiciones atinentes distintas a las especificadas en los PANS-ATM (Doc 4444), cuando se haya determinado que con ello no se menoscabaría la seguridad de las operaciones de las aeronaves.

Nota.— En los PANS-ATM (Doc 4444), Capítulo 6 y en los PANS-OPS (Doc 8168), Volumen I, Parte VII y Volumen II, Partes II y III, figuran los procedimientos y requisitos relativos a instalaciones y servicios para operaciones simultáneas en pistas de vuelo por instrumentos paralelas o casi paralelas, y en el Manual sobre operaciones simultáneas en pistas paralelas o casi paralelas de vuelo por instrumentos (Doc 9643) se reseñan las orientaciones pertinentes.

Pendientes de las pistas

3.1.13 Pendientes longitudinales

Recomendación.— La pendiente obtenida al dividir la diferencia entre la elevación máxima y la mínima a lo largo del eje de la pista, por la longitud de ésta, no debería exceder del:

- 1% cuando el número de clave sea 3 ó 4; y
- 2% cuando el número de clave sea 1 ó 2.

3.1.14 **Recomendación.**— En ninguna parte de la pista la pendiente longitudinal debería exceder del:

- 1,25% cuando el número de clave sea 4, excepto en el primero y el último cuartos de la longitud de la pista, en los cuales la pendiente no debería exceder del 0,8%;
- 1,5% cuando el número de clave sea 3, excepto en el primero y el último cuartos de la longitud de una pista para aproximaciones de precisión de Categoría II o III, en los cuales la pendiente no debería exceder del 0,8%; y
- 2% cuando el número de clave sea 1 ó 2.

3.1.15 Cambios de pendiente longitudinal

Recomendación.— Cuando no se pueda evitar un cambio de pendiente entre dos pendientes consecutivas, éste no debería exceder del:

- 1,5% cuando el número de clave sea 3 ó 4; y
- 2% cuando el número de clave sea 1 ó 2.

Nota.— En el Adjunto A, Sección 4, se da orientación respecto a los cambios de pendiente antes de la pista.

3.1.16 **Recomendación.**— La transición de una pendiente a otra debería efectuarse por medio de una superficie curva con un grado de variación que no exceda de:

- 0,1% por cada 30 m (radio mínimo de curvatura de 30000 m) cuando el número de clave sea 4;
- 0,2% por cada 30 m (radio mínimo de curvatura de 15000 m) cuando el número de clave sea 3; y
- 0,4% por cada 30 m (radio mínimo de curvatura de 7500 m) cuando el número de clave sea 1 ó 2.

3.1.17 Distancia visible

Recomendación.— Cuando no se pueda evitar un

cambio de pendiente, el cambio debería ser tal que desde cualquier punto situado a:

- 3 m por encima de una pista sea visible todo otro punto situado también a 3 m por encima de la pista, dentro de una distancia igual, por lo menos, a la mitad de la longitud de la pista cuando la letra clave sea C, D, E o F;
- 2 m por encima de una pista sea visible otro punto situado también a 2 m por encima de la pista, dentro de una distancia igual, por lo menos, a la mitad de la longitud de la pista, cuando la letra de clave sea B; y
- 1,5 m por encima de una pista sea visible otro punto situado también a 1,5 m por encima de la pista, dentro de una distancia igual, por lo menos, a la mitad de la longitud de la pista, cuando la letra de clave sea A.

Nota.— Habrá de tenerse en cuenta que en las pistas únicas que no disponen de calle de rodaje paralela a todo lo largo debe proporcionarse una línea de mira sin obstrucciones en toda su longitud. En los aeródromos con pistas que se intersecan, habría que considerar otros criterios relativos a la línea de mira en función de la seguridad operacional. Véase el Manual de diseño de aeródromos, Parte 1.

3.1.18 Distancia entre cambios de pendiente

Recomendación.— A lo largo de una pista deberían evitarse ondulaciones o cambios de pendiente apreciables que estén muy próximos. La distancia entre los puntos de intersección de dos curvas sucesivas no debería ser menor que:

- 30 000 m cuando el número de clave sea 4;
- 15 000 m cuando el número de clave sea 3;
- 5 000 m cuando el número de clave sea 1 ó 2; o
- a) la suma de los valores numéricos absolutos de los cambios de pendiente correspondientes, multiplicada por el valor que corresponda entre los siguientes:
 - b) 45 m;

tomando la que sea mayor.

Nota.— En el Adjunto A, Sección 4, se da orientación sobre la aplicación de esta disposición.

3.1.19 Pendientes transversales

Recomendación.— Para facilitar la rápida evacuación del agua, la superficie de la pista, en la medida de lo posible, debería ser convexa, excepto en los casos en que una pendiente transversal única que descienda en la dirección del viento que acompañe a la lluvia con mayor frecuencia, asegure el rápido drenaje de aquélla. La pendiente transversal ideal debería ser de:

- 1,5% cuando la letra de clave sea C, D, E o F; y
- 2% cuando la letra de clave sea A o B; pero, en todo caso, no debería exceder del 1,5% o del 2%, según corresponda, ni ser inferior al 1%, salvo en las intersecciones de pistas o de calles de rodaje en que se requieran pendientes más

aplanadas.

En el caso de superficies convexas, las pendientes transversales deberían ser simétricas a ambos lados del eje de la pista.

Nota.— En pistas mojadas con viento transversal, cuando el drenaje sea defectuoso, es probable que se acentúe el problema debido al fenómeno de hidroplaneo. En el Adjunto A, Sección 7, se da orientación relativa a este problema y a otros factores pertinentes.

3.1.20 Recomendación.— La pendiente transversal debería ser básicamente la misma a lo largo de toda la pista, salvo en una intersección con otra pista o calle de rodaje, donde debería proporcionarse una transición suave teniendo en cuenta la necesidad de que el drenaje sea adecuado.

Nota.— En el Manual de diseño de aeródromos, Parte 3, se da orientación sobre las pendientes transversales.

Resistencia de las pistas

3.1.21 Recomendación.— La pista debería poder soportar el tránsito de los aviones para los que esté prevista.

Superficie de las pistas

3.1.22 Se construirá la superficie de la pista sin irregularidades que den como resultado la pérdida de las características de rozamiento, o afecten adversamente de cualquier otra forma el despegue y el aterrizaje de un avión.

Nota 1.— Las irregularidades de superficie pueden afectar adversamente el despegue o el aterrizaje de un avión por causar rebotes, cabeceo o vibración excesivos, u otras dificultades en el manejo del avión.

Nota 2.— En el Adjunto A, Sección 5, se da orientación respecto a tolerancias de proyecto y otras informaciones. En el Manual de diseño de aeródromos, Parte 3, figura orientación adicional.

3.1.23 La superficie de una pista pavimentada se construirá de modo que proporcione buenas características de rozamiento cuando la pista esté mojada.

3.1.24 Recomendación.— Las mediciones de las características de rozamiento de una pista nueva o repavimentada deberían efectuarse con un dispositivo de medición continua del rozamiento que utilice elementos de humectación automática, con el fin de asegurar que se han alcanzado los objetivos de proyecto, en relación con sus características de rozamiento.

Nota.— En el Adjunto A, Sección 7, se presenta orientación sobre las características de rozamiento de las pistas nuevas. Otros datos de orientación figuran en el Manual de servicios de aeropuertos, Parte 2.

3.1.25 Recomendación.— El espesor de la textura superficial media de una superficie nueva no debería ser inferior a 1 mm.

Nota 1.— Esto requiere por lo general alguna forma especial de tratamiento de la superficie.

Nota 2.— En el Manual de servicios de aeropuertos, Parte 2, se presenta orientación sobre los métodos utilizados para medir la textura de la superficie.

3.1.26 Recomendación.— Cuando la superficie sea estriada o escarificada, las estrias o escarificaciones deberían ser bien perpendiculares al eje de la pista o paralelas a las uniones transversales no perpendiculares, cuando proceda.

Nota.— En el Manual de diseño de aeródromos, Parte 3, se da orientación relativa a los métodos para mejorar la textura de la superficie de la pista.

3.2. Márgenes de las pistas

Generalidades

Nota.— En el Adjunto A, Sección 8, y en el Manual de diseño de aeródromos, Parte 1, se da orientación sobre las características y preparación de los márgenes de las pistas.

3.2.1 Recomendación.— Deberían proveerse márgenes en toda pista cuya letra de clave sea D o E y de anchura inferior a 60 m.

3.2.2 Recomendación.— Deberían proveerse márgenes en toda pista cuya letra de clave sea F.

Anchura de los márgenes de las pistas

3.2.3 Recomendación.— Los márgenes deberían extenderse simétricamente a ambos lados de la pista de forma que la anchura total de ésta y sus márgenes no sea inferior a:

—60 m cuando la letra de clave sea D o E; y

—75 m cuando la letra de clave sea F.

Pendientes de los márgenes de las pistas

3.2.4 Recomendación.— La superficie de los márgenes adyacentes a la pista debería estar al mismo nivel que la de ésta, y su pendiente transversal no debería exceder del 2,5%.

Resistencia de los márgenes de las pistas

3.2.5 Recomendación.— Los márgenes de las pistas deberían prepararse o construirse de manera que puedan soportar el peso de un avión que se saliera de la pista, sin que éste sufra daños, y soportar los vehículos terrestres que pudieran operar sobre el margen.

Nota.— En el Manual de diseño de aeródromos, Parte 1, se da orientación sobre la resistencia de los márgenes de las pistas.

3.3. Plataforma de viraje en la pista

Generalidades

3.3.1 Cuando el extremo de una pista no dispone de una calle de rodaje o de una curva de viraje en la calle de rodaje y la letra de clave es D, E o F, se proporcionará una plataforma de viraje en la pista para facilitar el viraje de 180° de los aviones (véase la Figura 3-1).

3.3.2 Recomendación.— Cuando el extremo de

una pista no dispone de una calle de rodaje o de una curva de viraje en la calle de rodaje y la letra de clave es A, B o C, debería proporcionarse una plataforma de viraje en la pista para facilitar el viraje de 180° de los aviones.

Nota 1.— Las zonas de ese tipo también podrían ser útiles si se proporcionan a lo largo de una pista para reducir el tiempo y la distancia de rodaje para los aviones que quizás no requieran de toda la longitud de la pista.

Nota 2.— En el Manual de diseño de aeródromos, Parte 1, se da orientación sobre el diseño de las plataformas de viraje en la pista. En el Manual de diseño de aeródromos, Parte 2, se da orientación sobre curvas de viraje en la calle de rodaje como una instalación alternativa.

3.3.3 Recomendación.— La plataforma de viraje en la pista debería estar ubicada tanto del lado izquierdo como del derecho de la pista y adyacente al pavimento en ambos extremos de la pista, así como en algunos emplazamientos intermedios que se estimen necesarios.

Nota.— La iniciación del viraje se facilitaría ubicando la plataforma de viraje en el lado izquierdo de la pista, ya que el asiento de la izquierda es la ubicación normal del piloto al mando.

3.3.4 Recomendación.— El ángulo de intersección de la plataforma de viraje en la pista con la pista no debería ser superior a 30°.

3.3.5 Recomendación.— El ángulo de guía del tren de proa que se utilizará en el diseño de la plataforma de viraje en la pista no debería ser superior a 45°. **3.3.6** El trazado de una plataforma de viraje en la pista será tal que, cuando el puesto de pilotaje de los aviones para los que está prevista permanezca sobre las

señales de la plataforma de viraje, la distancia libre entre cualquier rueda del tren de aterrizaje del avión y el borde de la plataforma de viraje no será inferior a la indicada en la siguiente tabla:

Letra de clave	Distancia libre
A	1,5 m
B	2,25 m
C	3 m si la plataforma de viraje está prevista para aviones con base de ruedas inferior a 18 m; 4,5 m si la plataforma de viraje está prevista para aviones con base de ruedas igual o superior a 18 m.
D	4,5 m
E	4,5 m
F	4,5 m

Nota.— “Base de ruedas” significa la distancia desde el tren de proa al centro geométrico del tren principal.

3.3.7 Recomendación.— Cuando existen condiciones meteorológicas violentas con la resultante disminución del rozamiento en la superficie y la letra de clave sea E o F debería proporcionarse una mayor distancia libre de rueda a borde de 6 m.

Pendientes de las plataformas de viraje en la pista

3.3.8 Recomendación.— Las pendientes longitudinales y transversales en una plataforma de viraje en la pista deberían ser suficientes para impedir la acumulación de agua en la superficie y facilitar el drenaje rápido del agua en la superficie. Las pendientes deberían ser iguales a las de la superficie del pavimento de la pista adyacente.



Figura 3-1. Configuración de una plataforma de viraje típica

Resistencia de las plataformas de viraje en la pista

3.3.9 *Recomendación.*— La resistencia de una plataforma de viraje en la pista debería ser por lo menos igual a la de la pista adyacente a la cual presta servicio, teniendo debidamente en cuenta el hecho de que la plataforma de viraje estará sometida a un tránsito de movimiento lento con virajes de mayor intensidad sometiendo al pavimento a esfuerzos más intensos. *Nota.*— Cuando se proporciona una plataforma de viraje en la pista con pavimento flexible, la superficie debería tener la capacidad de soportar las fuerzas de deformación horizontal ejercida por los neumáticos del tren de aterrizaje principal durante las maniobras de viraje.

Superficie de las plataformas de viraje en la pista

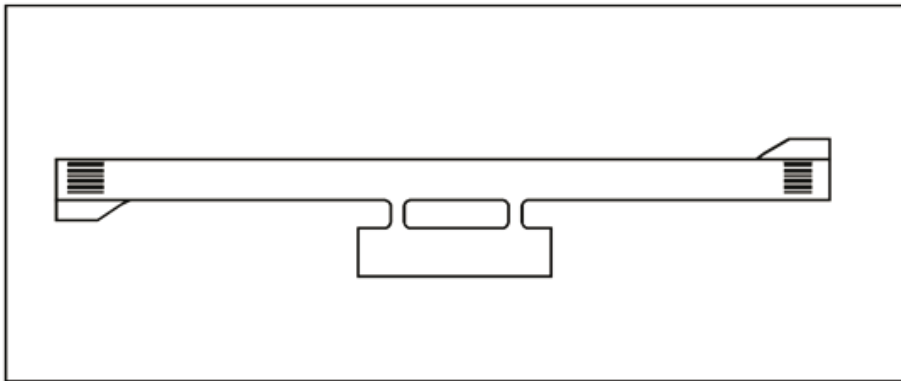
3.3.10 La superficie de una plataforma de viraje en la pista no tendrá irregularidades que puedan ocasionar daños a la estructura de los aviones que utilicen la plataforma de viraje.

3.3.11 *Recomendación.*— La superficie de una plataforma de viraje en la pista debería construirse de forma tal que proporcione buenas características de rozamiento para los aviones que utilicen las instalaciones cuando la superficie esté mojada.

Márgenes de las plataformas de viraje en la pista

3.3.12 *Recomendación.*— Deberían proveerse márgenes en las plataformas de viraje en la pista de la anchura necesaria para prevenir la erosión de la superficie por el chorro de los reactores del avión más exigente para el que se haya concebido la plataforma y todo posible daño que puedan producir objetos extraños a los motores del avión.

Nota.— Como mínimo, la anchura de los márgenes tendría que abarcar el motor exterior del avión más exigente y, por lo tanto, los márgenes pueden ser más anchos que los de las pistas adyacentes.

3.3.13 *Recomendación.*— La resistencia de los márgenes de la plataforma de viraje en la pista debería poder soportar el tránsito ocasional de los aviones para los que está prevista sin inducir daños estructurales al avión o a los vehículos de apoyo en tierra que puedan operar en el margen de pista.

3.4. Franjas de pista

Generalidades

3.4.1 La pista y cualquier zona asociada de parada estarán comprendidas dentro de una franja.

Longitud de las franjas de pista

3.4.2 Toda franja se extenderá antes del umbral y más allá del extremo de la pista o de la zona

de parada hasta una distancia de por lo menos:

- 60 m cuando el número de clave sea 2, 3 ó 4;
- 60 m cuando el número de clave sea 1 y la pista sea de vuelo por instrumentos; y
- 30 m cuando el número de clave sea 1 y la pista sea de vuelo visual.

Anchura de las franjas de pista

3.4.3 Siempre que sea posible, toda franja que comprenda una pista para aproximaciones de precisión se extenderá lateralmente hasta una distancia de por lo menos:

- 150 m cuando el número de clave sea 3 ó 4; y
 - 75 m cuando el número de clave sea 1 ó 2;
- a cada lado del eje de la pista y de su prolongación a lo largo de la franja.

3.4.4 *Recomendación.*— Toda franja que comprenda una pista para aproximaciones que no sean de precisión debería extenderse lateralmente hasta una distancia de por lo menos:

- 150 m cuando el número de clave sea 3 ó 4; y
 - 75 m cuando el número de clave sea 1 ó 2;
- a cada lado del eje de la pista y de su prolongación a lo largo de la franja.

3.4.5 **Recomendación.**— Toda franja que comprenda una pista de vuelo visual debería extenderse a cada lado del eje de la pista y de su prolongación a lo largo de la franja, hasta una distancia de por lo menos:

- 75 m cuando el número de clave sea 3 ó 4;
- 40 m cuando el número de clave sea 2; y
- 30 m cuando el número de clave sea 1.

Objetos en las franjas de pista

Nota.— En 9.9 se ofrece información con respecto al emplazamiento de equipo e instalaciones en las franjas de pista.

3.4.6 **Recomendación.**— Todo objeto situado en la franja de una pista y que pueda constituir un peligro para los aviones, debería considerarse como un obstáculo y eliminarse, siempre que sea posible.

3.4.7 Con excepción de las ayudas visuales requeridas para fines de navegación aérea y que satisfagan los requisitos sobre frangibilidad pertinentes que aparecen en el Capítulo 5, no se permitirá ningún objeto fijo en la franja de una pista:

- a) dentro de una distancia de 77,5 m del eje de una pista de aproximación de precisión de las Categorías I, II o III, cuando el número de clave sea 4 y la letra de clave sea F; o
- b) dentro de una distancia de 60 m del eje de una pista de aproximación de precisión de las Categorías I, II o III, cuando el número de clave sea 3 ó 4; o
- c) dentro de una distancia de 45 m del eje de una pista de aproximación de precisión de Categoría I, cuando el número de clave sea 1 ó 2.

No se permitirá ningún objeto móvil en esta

parte de la franja de la pista mientras se utilice la pista para aterrizar o despegar.

Nivelación de las franjas de pista

3.4.8 **Recomendación.**— La parte de una franja que comprenda una pista de vuelo por instrumentos, debería proveer, hasta una distancia de por lo menos:

- 75 m cuando el número de clave sea 3 ó 4; y
- 40 m cuando el número de clave sea 1 ó 2; del eje de la pista y de su prolongación, un área nivelada en atención a los aviones a que está destinada la pista en el caso de que un avión se salga de ella.

Nota.— En el Adjunto A, Sección 8, se da orientación sobre la nivelación de un área más amplia de una franja que comprenda una pista para aproximaciones de precisión cuando el número de clave sea 3 ó 4.

3.4.9 **Recomendación.**— La parte de una franja de una pista de vuelo visual debería proveer, hasta una distancia de por lo menos:

- 75 m cuando el número de clave sea 3 ó 4;
- 40 m cuando el número de clave sea 2; y
- 30 m cuando el número de clave sea 1; desde el eje de la pista y de su prolongación, un área nivelada destinada a los aviones para los que está prevista la pista, en el caso de que un avión se salga de la misma.

3.4.10 La superficie de la parte de la franja lindante con la pista, margen o zona de parada estará al mismo nivel que la superficie de la pista, margen o zona de parada.

3.4.11 **Recomendación.**— La parte de una franja situada por lo menos 30 m antes del umbral debería prepararse contra la erosión producida por el chorro de los motores, a fin de proteger los aviones que aterrizan de los peligros que ofrecen los bordes expuestos.

Pendientes de las franjas de pista

3.4.12 Pendientes longitudinales

Recomendación.— Las pendientes longitudinales a lo largo de la porción de una franja que ha de nivelarse, no deberían exceder del:

- 1,5% cuando el número de clave sea 4;
- 1,75% cuando el número de clave sea 3; y
- 2% cuando el número de clave sea 1 ó 2.

3.4.13 Cambios de pendiente longitudinal

Recomendación.— Los cambios de pendiente en la parte de una franja que haya de nivelarse deberían ser lo más graduales posible, debiendo evitar los cambios bruscos o las inversiones repentinas de pendiente.

3.4.14 Pendientes transversales

Recomendación.— Las pendientes transversales en la parte de una franja que haya de nivelarse deberían ser adecuadas para impedir la acumulación de agua en la superficie, pero no deberían exceder del:

- 2,5% cuando el número de clave sea 3 ó 4; y

— 3% cuando el número de clave sea 1 ó 2; excepto que, para facilitar el drenaje, la pendiente de los primeros 3 m hacia afuera del borde de la pista, margen o zona de parada debería ser negativa, medida en el sentido de alejamiento de la pista, pudiendo llegar hasta el 5%.

3.4.15 **Recomendación.**— Las pendientes transversales en cualquier parte de una franja más allá de la parte que ha de nivelarse no deberían exceder de una pendiente ascendente del 5%, medida en el sentido de alejamiento de la pista.

Resistencia de las franjas de pista

3.4.16 **Recomendación.**— La parte de una franja que comprenda una pista de vuelo por instrumentos debería prepararse o construirse, hasta una distancia de por lo menos:

- 75 m cuando el número de clave sea 3 ó 4; y
- 40 m cuando el número de clave sea 1 ó 2; del eje y de su prolongación, de manera que se reduzcan al mínimo los peligros provenientes de las diferencias de carga admisible, respecto a los aviones para los que se ha previsto la pista, en el caso de que un avión se salga de la misma.

Nota.— En el Manual de diseño de aeródromos, Parte 1, se proporciona orientación sobre la preparación de las franjas de pista.

3.4.17 **Recomendación.**— La parte de una franja que contenga una pista de vuelo visual debería prepararse o construirse hasta una distancia de por lo menos:

- 75 m cuando el número de clave sea 3 ó 4;
- 40 m cuando el número de clave sea 2; y
- 30 m cuando el número de clave sea 1; del eje y de su prolongación, de manera que se reduzcan al mínimo los peligros provenientes de la diferencia de las cargas admisibles, respecto a los aviones para los que está prevista la pista, en el caso de que un avión se salga de la misma.

3.5. Áreas de seguridad de extremo de pista

Generalidades

3.5.1 Se proveerá un área de seguridad de extremo de pista en cada extremo de una franja de pista cuando:

- el número de clave sea 3 ó 4; y
- el número de clave sea 1 ó 2 y la pista sea de aterrizaje por instrumentos.

Nota.— En el Adjunto A, Sección 9, se da orientación sobre las áreas de seguridad de extremo de pista.

Dimensiones de las áreas de seguridad de extremo de pista

3.5.2 El área de seguridad de extremo de pista se extenderá desde el extremo de una franja de pista hasta por lo menos 90 m.

3.5.3 **Recomendación.**— El área de seguridad de extremo de pista debería extenderse, en la medida de lo posible, desde el extremo de una

franja de pista hasta una distancia de por lo menos:

—240 m cuando el número de clave sea 3 ó 4; y
—120 m cuando el número de clave sea 1 ó 2.

3.5.4 La anchura del área de seguridad de extremo de pista será por lo menos el doble de la anchura de la pista correspondiente.

3.5.5 **Recomendación.**— Cuando sea posible, la anchura del área de seguridad de extremo de pista debería ser igual a la anchura de la parte nivelada de la franja de pista correspondiente.

Objetos en las áreas de seguridad de extremo de pista

Nota.— En 9.9 se ofrece información con respecto al emplazamiento de equipo e instalaciones en las áreas de seguridad de extremo de pista.

3.5.6 **Recomendación.**— Todo objeto situado en un área de seguridad de extremo de pista, que pueda poner en peligro a los aviones, debería considerarse como obstáculo y eliminarse, siempre que sea posible.

Eliminación de obstáculos y nivelación de las áreas de seguridad de extremo de pista

3.5.7 **Recomendación.**— Un área de seguridad de extremo de pista debería presentar una superficie despejada y nivelada para los aviones que la pista está destinada a servir, en el caso de que un avión efectúe un aterrizaje demasiado corto o se salga del extremo de la pista.

Nota.— No es preciso que la calidad de la superficie del terreno en el área de seguridad de extremo de pista sea igual a la de la franja de pista (véase, sin embargo, 3.5.11).

Pendientes de las áreas de seguridad de extremo de pista

3.5.8 Generalidades

Recomendación.— Las pendientes de un área de seguridad de extremo de pista deberían ser tales que ninguna parte de dicha área penetre en las superficies de aproximación o de ascenso en el despegue.

3.5.9 Pendientes longitudinales

Recomendación.— Las pendientes longitudinales de un área de seguridad de extremo de pista no deberían sobrepasar una inclinación descendente del 5%. Los cambios de pendiente longitudinal deberían ser lo más graduales posible, debiendo evitar los cambios bruscos o las inversiones repentinas de pendiente.

3.5.10 Pendientes transversales

Recomendación.— Las pendientes transversales de un área de seguridad de extremo de pista no deberían sobrepasar una inclinación, ascendente o descendente, del 5%. Las transiciones entre pendientes diferentes deberían ser lo más graduales posible.

Resistencia de las áreas de seguridad de

extremo de pista

3.5.11 **Recomendación.**— Un área de seguridad de extremo de pista debería estar preparada o construida de modo que reduzca el riesgo de daño que pueda correr un avión que efectúe un aterrizaje demasiado corto o que se salga del extremo de la pista, intensifique la deceleración del avión y facilite el movimiento de los vehículos de salvamento y extinción de incendios según se requiere en 9.2.26 a 9.2.28.

Nota.— En el Manual de diseño de aeródromos, Parte 1, se proporciona orientación sobre la resistencia de las áreas de seguridad de extremo de pista.

3.6. Zonas libres de obstáculos

Nota.— La inclusión en esta sección de especificaciones detalladas para las zonas libres de obstáculos no significa que sea obligatorio disponer de éstas. El Adjunto A, Sección 2, contiene información acerca del uso de las zonas libres de obstáculos.

Emplazamiento de las zonas libres de obstáculos

3.6.1 **Recomendación.**— El origen de la zona libre de obstáculos debería estar en el extremo del recorrido de despegue disponible.

Longitud de las zonas libres de obstáculos

3.6.2 **Recomendación.**— La longitud de la zona libre de obstáculos no debería exceder de la mitad de la longitud del recorrido de despegue disponible.

Anchura de las zonas libres de obstáculos

3.6.3 **Recomendación.**— La zona libre de obstáculos debería extenderse lateralmente hasta una distancia de 75 m, por lo menos, a cada lado de la prolongación del eje de la pista. Pendientes de las zonas libres de obstáculos

3.6.4 **Recomendación.**— El terreno de una zona libre de obstáculos no debería sobresalir de un plano inclinado con una pendiente ascendente de 1,25%, siendo el límite inferior de este plano una línea horizontal que:

- es perpendicular al plano vertical que contenga el eje de la pista; y
- pasa por un punto situado en el eje de la pista, al final del recorrido de despegue disponible.

Nota.— En ciertos casos, cuando una pista, un margen o una franja, presente una pendiente transversal o longitudinal, el límite inferior de la zona libre de obstáculos, especificada precedentemente, podría tener un nivel inferior al de la pista, del margen o de la franja. La recomendación no implica que dichas superficies deban tener un nivel igual a la altura del límite inferior del plano de la zona libre de obstáculos ni que sea necesario eliminar del terreno los accidentes o los objetos que penetren por encima de esta superficie, más

allá de la extremidad de la franja pero por debajo del nivel de la misma, a menos que se consideren peligrosos para los aviones.

3.6.5 Recomendación.— Deberían evitarse los cambios bruscos de pendientes hacia arriba cuando la pendiente de una zona libre de obstáculos sea relativamente pequeña o cuando la pendiente media sea ascendente. Cuando existan estas condiciones, en la parte de la zona libre de obstáculos comprendida en la distancia de 22,5 m o la mitad de la anchura de la pista, de ambas la mayor, a cada lado de la prolongación del eje, las pendientes, los cambios de pendiente y la transición de la pista a la zona libre de obstáculos, deberían ajustarse, de manera general, a los de la pista con la cual esté relacionada dicha zona.

Objetos en las zonas libres de obstáculos

Nota.— En 9.9 se ofrece información con respecto al emplazamiento de equipo e instalaciones en las zonas libres de obstáculos.

3.6.6 Recomendación.— Un objeto situado en una zona libre de obstáculos, que pueda poner en peligro a los aviones en vuelo, debería considerarse como obstáculo y eliminarse.

3.7. Zonas de parada

Nota.— La inclusión en esta sección de especificaciones detalladas para las zonas de parada no significa que sea obligatorio disponer de éstas. El Adjunto A, Sección 2, contiene orientación acerca del uso de las zonas de parada.

Anchura de las zonas de parada

3.7.1 La zona de parada tendrá la misma anchura que la pista con la cual esté asociada.

Pendientes de las zonas de parada

3.7.2 **Recomendación.**— Las pendientes y cambios de pendientes en las zonas de parada y la transición de una pista a una zona de parada, deberían cumplir las especificaciones que figuran en 3.1.13 a 3.1.19 para la pista con la cual esté asociada la zona de parada, con las siguientes excepciones:

- a) no es necesario aplicar a la zona de parada las limitaciones que se dan en 3.1.14 del 0,8% de pendiente en el primero y el último cuartos de la longitud de la pista; y
- b) en la unión de la zona de parada y la pista, así como a lo largo de dicha zona, el grado máximo de variación de pendiente puede ser de 0,3% por cada 30 m (radio mínimo de curvatura de 10 000 m) cuando el número de clave de la pista sea 3 ó 4.

Resistencia de las zonas de parada

3.7.3 **Recomendación.**— Las zonas de parada deberían prepararse o construirse de manera que, en el caso de un despegue interrumpido, puedan soportar el peso de los aviones para los que estén previstas, sin ocasionar daños

estructurales a los mismos.

Nota.— En el Adjunto A, Sección 2, se da orientación relativa a la resistencia de las zonas de parada.

Superficie de las zonas de parada

3.7.4 **Recomendación.**— La superficie de las zonas de parada pavimentadas debería construirse de modo que proporcione un buen coeficiente de rozamiento compatible con el de la pista correspondiente cuando la zona de parada esté mojada.

3.7.5 **Recomendación.**— Las características de rozamiento de las zonas de parada no pavimentadas no deberían ser considerablemente inferiores a las de la pista con la que dichas zonas de parada estén asociadas.

3.8. Área de funcionamiento del radioaltímetro

Generalidades

3.8.1 **Recomendación.**— El área de funcionamiento de un radioaltímetro debería establecerse en el área anterior al umbral de una pista de aproximación de precisión.

Longitud del área

3.8.2 **Recomendación.**— El área de funcionamiento de un radioaltímetro debería extenderse antes del umbral por una distancia de 300 m como mínimo.

Anchura del área

3.8.3 **Recomendación.**— El área de funcionamiento de un radioaltímetro debería extenderse lateralmente, a cada lado de la prolongación del eje de la pista, hasta una distancia de 60 m, salvo que, si hay circunstancias especiales que lo justifiquen, la distancia podrá reducirse a 30 m como mínimo cuando un estudio aeronáutico indique que dicha reducción no afecta a la seguridad de las operaciones de la aeronave.

Cambios de la pendiente longitudinal

3.8.4 **Recomendación.**— En el área de funcionamiento de un radioaltímetro, deberían evitarse los cambios de pendiente o reducirse a un mínimo. Cuando no puedan evitarse los cambios de pendiente, los mismos deberían ser tan graduales como fuese posible y deberían evitarse los cambios abruptos o inversiones repentinas de la pendiente. El régimen de cambio entre dos pendientes consecutivas no debería exceder del 2% en 30 m.

Nota.— En el Adjunto A, Sección 4.3 y en el Manual de operaciones todo tiempo (Doc 9365), Sección 5.2, figura orientación sobre el área de funcionamiento del radioaltímetro. En los PANS-OPS, Volumen II, Parte III, Capítulo 21, se da orientación sobre el empleo del radioaltímetro.

3.9. Calles de rodaje

Nota.— A menos que se indique otra cosa, los requisitos de esta sección se aplican a todos los tipos de calle de rodaje.

Generalidades

3.9.1 Recomendación.— Deberían proveerse calles de rodaje para permitir el movimiento seguro y rápido de las aeronaves en la superficie.

Nota.— En el Manual de diseño de aeródromos, Parte 2, se da orientación acerca de la disposición de las calles de rodaje.

3.9.2 Recomendación.— Debería disponerse de suficientes calles de rodaje de entrada y salida para dar rapidez al movimiento de los aviones hacia la pista y desde ésta y preverse calles de salida rápida en los casos de gran densidad de tráfico.

3.9.3 Recomendación.— El trazado de una calle de rodaje debería ser tal que, cuando el puesto de pilotaje de los aviones para los que está prevista permanezca sobre las señales de eje de dicha calle de rodaje, la distancia libre entre la rueda exterior del tren principal del avión y el borde de la calle de rodaje no sea inferior a la indicada en la siguiente tabla:

Letra de clave	Distancia libre
A	1,5 m
B	2,25 m
C	3 m si la calle de rodaje está prevista para aviones con base de ruedas inferior a 18 m; 4,5 m si la calle de rodaje está prevista para aviones con base de ruedas igual o superior a 18 m.
D	4,5 m
E	4,5 m
F	4,5 m

Nota 1.— Base de ruedas significa la distancia entre el tren de proa y el centro geométrico del tren de aterrizaje principal.

Nota 2.— Cuando la letra de clave sea F y la densidad del tránsito intensa, pueda proveerse una distancia libre entre las rueda y el borde superior a 4,5 m para permitir velocidades de rodaje más elevadas.

3.9.4 A partir del 20 de noviembre de 2008, el diseño de una calle de rodaje será tal que, cuando el puesto de pilotaje de los aviones para los que está prevista permanezca sobre las señales de eje de dicha calle de rodaje, la distancia libre entre la rueda exterior del tren principal del avión y el borde de la calle de rodaje no sea inferior a la indicada en la siguiente tabla:

Letra de clave Distancia libre

Letra de clave	Distancia libre
A	1,5 m
B	2,25 m
C	3 m si la plataforma de viraje está prevista para aviones con base de ruedas inferior a 18 m; 4,5 m si la plataforma de viraje está prevista para aviones con base de ruedas igual o superior a 18 m.
D	4,5 m
E	4,5 m
F	4,5 m

Nota 1.— Base de ruedas significa la distancia entre el tren de proa y el centro geométrico del tren de aterrizaje principal.

Nota 2.— Cuando la letra de clave sea F y la densidad de tránsito intensa, puede proveerse una distancia libre entre las ruedas y el borde superior a 4,5 m para permitir velocidades de rodaje más elevadas.

Nota 3.— Esta disposición se aplica al diseño de las calles de rodaje que se pongan en servicio por primera vez el 20 de noviembre de 2008 o después.

Anchura de las calles de rodaje

3.9.5 Recomendación.— La parte rectilínea de una calle de rodaje debería tener una anchura no inferior a la indicada en la tabla siguiente:

Letra de clave	Anchura de la calle de rodaje
A	7,5 m
B	10,5 m
C	15 m si la calle de rodaje está prevista para aviones con base de ruedas inferior a 18 m; 18 m si la calle de rodaje está prevista para aviones con base de ruedas igual o superior a 18 m. 18 m si la calle de rodaje está prevista para aviones cuya distancia entre las ruedas exteriores del tren de aterrizaje principal sea inferior a 9 m; 23 m si la calle de rodaje está prevista para aviones cuya distancia entre las ruedas, exteriores del tren de aterrizaje principal, sea igual o superior a 9 m.
D	
E	23 m
F	25 m

Nota.— En el Manual de diseño de aeródromos

(Doc 9157), Parte 2, se proporciona información sobre la anchura de las calles de rodaje.

Curvas de las calles de rodaje

3.9.6 Recomendación.— Los cambios de dirección de las calles de rodaje no deberían ser muy numerosos ni pronunciados, en la medida de lo posible. Los radios de las curvas deberían ser compatibles con la capacidad de maniobra y las velocidades de rodaje normales de los aviones para los que dicha calle de rodaje esté prevista. El diseño de la curva debería ser tal que cuando el puesto de pilotaje del avión permanezca sobre las señales de eje de calle de rodaje, la distancia libre entre las ruedas principales exteriores y el borde de la calle de rodaje no sea inferior a las especificadas en 3.9.3.

Nota 1.— En la Figura 3-2 se indica una forma de ensanchar las calles de rodaje para obtener la distancia libre entre ruedas y borde especificada. En el Manual de diseño de aeródromos (Doc 9157), Parte 2, se da orientación sobre valores de dimensiones adecuadas.

Nota 2.— La ubicación de las señales y luces de eje de calle de rodaje se especifica en 5.2.8.4 y 5.3.16.11.

Nota 3.— El uso de curvas compuestas podría producir o eliminar la necesidad de disponer una anchura suplementaria de la calle de rodaje.

Uniones e intersecciones

3.9.7 Recomendación.— Con el fin de facilitar el movimiento de los aviones, deberían proveerse superficies de enlace en las uniones e intersecciones de las calles de rodaje con pistas, plataformas y otras calles de rodaje. El diseño de las superficies de enlace debería asegurar que se conservan las distancias mínimas libres entre ruedas y borde especificadas en 3.9.3 cuando los aviones maniobran en las uniones o intersecciones.

Nota.— Habrá de tenerse en cuenta la longitud de referencia del avión al diseñar las superficies de enlace. En el Manual de diseño de aeródromos (Doc 9157), Parte 2, se da orientación sobre las superficies de enlace y la definición del término longitud de referencia del avión.

Distancias mínimas de separación de las calles de rodaje

3.9.8 Recomendación.— La distancia de separación entre el eje de una calle de rodaje, por una parte, y el eje de una pista, el eje de

una calle de rodaje paralela o un objeto, por otra parte, no debería ser inferior al valor adecuado que se indica en la Tabla 3-1, aunque pueden permitirse operaciones con distancias menores de separación en aeródromos ya existentes si un estudio aeronáutico indicara que tales distancias de separación no influirían adversamente en la seguridad, ni de modo importante en la regularidad de las operaciones de los aviones.

Nota 1.— En el Manual de diseño de aeródromos (Doc 9157), Parte 2, figura orientación sobre los factores que pueden tenerse en cuenta en el estudio aeronáutico.

Nota 2.— Las instalaciones ILS y MLS pueden también influir en el emplazamiento de las calles de rodaje, ya que las aeronaves en rodaje o paradas pueden causar interferencia a las señales ILS y MLS. En el Anexo 10, Volumen I, Adjuntos C y G (respectivamente) se presenta información sobre las áreas críticas y sensibles en torno a las instalaciones ILS y MLS.

Nota 3.— Las distancias de separación indicadas en la Tabla 3-1, columna 10, no proporcionan necesariamente la posibilidad de hacer un viraje normal desde una calle de rodaje a otra calle de rodaje paralela. En el Manual de diseño de aeródromos (Doc 9157), Parte 2, se presenta orientación sobre esta situación.

Nota 4.— Puede ser necesario aumentar la distancia de separación, indicada en la Tabla 3-1, columna 12, entre el eje de la calle de acceso a un puesto de estacionamiento de aeronaves y un objeto, si la velocidad de turbulencia del escape de los motores de reacción pudiera producir condiciones peligrosas para los servicios prestados en tierra.

Pendientes de las calles de rodaje

3.9.9 Pendientes longitudinales

Recomendación.— La pendiente longitudinal de una calle de rodaje no debería exceder de:

—1,5% cuando la letra de clave sea C, D, E o F; y

—3% cuando la letra de clave sea A o B.

3.9.10 Cambios de pendiente longitudinal

Recomendación.— Cuando no se pueda evitar un cambio de pendiente en una calle de rodaje, la transición de una pendiente a otra debería efectuarse mediante una superficie cuya curvatura no exceda del:

—1% por cada 30 m (radio mínimo de curvatura de 3000 m) cuando la letra de clave sea C, D, E o F; y



Figura 3-2. Curva de calle de rodaje

—1% por cada 25 m (radio mínimo de curvatura de 2500 m) cuando la letra de clave sea A o B. 3.9.11 Distancia visible

Recomendación.— Cuando no se pueda evitar un cambio de pendiente en una calle de rodaje el cambio debería ser tal que, desde cualquier punto situado a:

—3 m sobre la calle de rodaje, pueda verse toda su superficie hasta una distancia de por lo menos 300 m, cuando la letra de clave sea C, D, E o F;

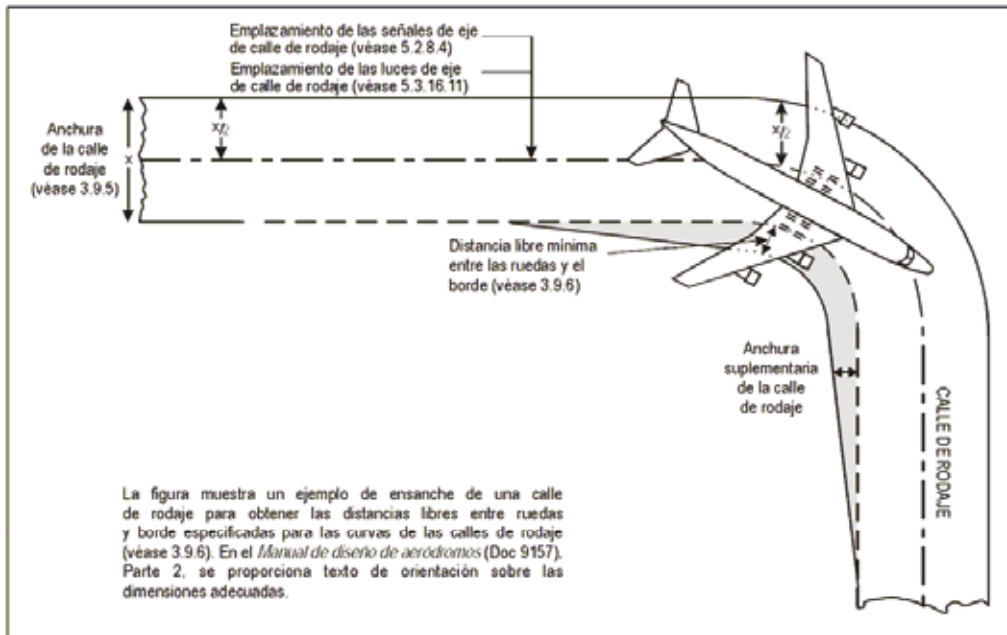
—2 m sobre la calle de rodaje, pueda verse toda su superficie hasta una distancia de por lo menos 200 m, cuando la letra de clave sea B; y

—1,5 m sobre la calle de rodaje, pueda verse toda su superficie hasta una distancia de por lo menos 150 m, cuando la letra de clave sea A.

3.9.12 Pendientes transversales

Recomendación.— Las pendientes transversales de una calle de rodaje deberían ser suficientes para impedir la acumulación de agua en la superficie, pero no deberían exceder del:

—1,5% cuando la letra de clave sea C, D, E o F; y

—2% cuando la letra de clave sea A o B.

Nota.— Véase 3.13.4 en lo que respecta a las pendientes transversales de la calle de acceso al puesto de estacionamiento de aeronave.

Resistencia de las calles de rodaje

3.9.13 **Recomendación.**— La resistencia de una calle de rodaje debería ser por lo menos

igual a la de la pista servida, teniendo en cuenta que una calle de rodaje estará sometida a mayor intensidad de tránsito y mayores esfuerzos que la pista servida, como resultado del movimiento lento o situación estacionaria de los aviones.

Nota.— En el *Manual de diseño de aeródromos*, Parte 3, se da orientación sobre la relación entre la resistencia de las calles de rodaje y la de las pistas.

Superficie de las calles de rodaje

3.9.14 **Recomendación.**— La superficie de una calle de rodaje no debería tener irregularidades que puedan ocasionar daños a la estructura de los aviones.

3.9.15 **Recomendación.**— La superficie de las calles de rodaje pavimentadas debería construirse de modo que proporcione buenas características de rozamiento cuando estén mojadas.

Calles de salida rápida

Nota.— Las siguientes especificaciones detallan los requisitos propios de las calles de salida rápida. Véase la Figura 3-3. Los requisitos de carácter general de las calles de rodaje se aplican asimismo a este tipo de calles de rodaje. Los textos de orientación en materia de disposición, emplazamiento y cálculo de calles de salida rápida figuran en el *Manual de diseño de aeródromos*, Parte 2.

Tabla 3-1. Distancias mínimas de separación de las calles de rodaje

Letra de clave	Distancia entre el eje de una calle de rodaje y el eje de una pista (metros)								Distancia entre el eje de una calle de rodaje y el eje de otra calle de rodaje (metros)	Distancia entre el eje de una calle de rodaje que no sea calle de acceso a un puesto de estacionamiento de aeronaves y un objeto (metros)	Distancia entre el eje de la calle de acceso a un puesto de estacionamiento de aeronaves y un objeto (metros)
	Pistas de vuelo por instrumentos				Pistas de vuelo visual						
	Número de clave				Número de clave						
(1)	(2)	(3)	(4)	(5)	(6)	(7)	(8)	(9)	(10)	(11)	(12)
A	82,5	82,5	-	-	37,5	47,5	-	-	23,75	16,25	12
B	87	87	-	-	42	52	-	-	33,5	21,5	16,5
C	-	-	168	-	-	-	93	-	44	26	24,5
D	-	-	176	176	-	-	101	101	66,5	40,5	36
E	-	-	-	182,5	-	-	-	107,5	80	47,5	42,5
F	-	-	-	190	-	-	-	115	97,5	57,5	50,5

Nota 1.— Las distancias de separación que aparecen en las columnas (2) a (9) representan combinaciones comunes de pistas y calles de rodaje. La base de formulación de dichas distancias aparece en el Manual de diseño de aeródromos, Parte 2.

Nota 2.— Las distancias de las columnas (2) a (9) no garantizan una distancia libre suficiente detrás de un avión en espera, para que pueda otro avión en una calle de rodaje paralela. Véase el Manual de diseño de aeródromos, Parte 2.

3.9.16 **Recomendación.**— Las calles de salida rápida deberían calcularse con un radio de curva de viraje de por lo menos:

—550 m cuando el número de clave sea 3 ó 4; y

—275 m cuando el número de clave sea 1 ó 2;

a fin de que sean posibles velocidades de salida, con pistas mojadas, de:

—93 km/h cuando el número de clave sea 3 ó 4;

y

—65 km/h cuando el número de clave sea 1 ó 2.

Nota.— Los emplazamientos de las calles de salida rápida en una pista se basan en varios criterios descritos en el Manual de diseño de aeródromos, Parte 2 y también en diferentes criterios sobre la velocidad.

3.9.17 **Recomendación.**— El radio de la superficie de enlace en la parte interior de la curva de una calle de salida rápida debería ser suficiente para proporcionar un ensanche de la entrada de la calle de rodaje, a fin de facilitar que se reconozca la entrada y el viraje hacia la calle de rodaje.

3.9.18 **Recomendación.**— Una calle de salida rápida debería incluir una recta, después de la curva de viraje, suficiente para que una aeronave que esté saliendo pueda detenerse completamente con un margen libre de toda intersección de calle de rodaje.

3.9.19 **Recomendación.**— El ángulo de intersección de una calle de salida rápida con la pista no debería ser mayor de 45° ni menor de 25°, pero preferentemente debería ser de

30°.

Calles de rodaje en puentes

3.9.20 La anchura de la parte del puente de rodaje que pueda sostener a los aviones, medida perpendicularmente al eje de la calle de rodaje, no será inferior a la anchura del área nivelada de la franja prevista para dicha calle de rodaje, salvo que se utilice algún método probado de contención lateral que no sea peligroso para los aviones a los que se destina la calle de rodaje.

3.9.21 **Recomendación.**— Debería proveerse acceso para que los vehículos de salvamento y extinción de incendios puedan intervenir en ambas direcciones dentro del tiempo de respuesta especificado respecto al avión más grande para el que se ha previsto el puente de la calle de rodaje.

Nota.— Si los motores de los aviones sobrepasan la estructura del puente, podrá requerirse protección contra el chorro de los reactores para las áreas adyacentes debajo del puente.

3.9.22 **Recomendación.**— El puente debería construirse sobre una sección recta de una calle de rodaje con una sección recta en cada extremo del mismo para facilitar que los aviones puedan alinearse al aproximarse al puente.

3.10. Márgenes de las calles de rodaje

Nota.— En el Manual de diseño de aeródromos, Parte 2, se proporciona orientación sobre las

características y el tratamiento de los márgenes

de las calles de rodaje.



Figura 3-3. Calle de salida rápida

3.10.1 Recomendación.— Los tramos rectilíneos de las calles de rodaje que sirvan a pistas de letra de clave C, D, E o F deberían tener márgenes que se extiendan simétricamente a ambos lados de la calle de rodaje, de modo que la anchura total de la calle de rodaje y sus márgenes en las partes rectilíneas no sea menor de:

- 60 m cuando la letra de clave sea F;
- 44 m cuando la letra de clave sea E;
- 38 m cuando la letra de clave sea D; y
- 25 m cuando la letra de clave sea C.

En las curvas, uniones e intersecciones de las calles de rodaje en que se proporcione pavimento adicional, la anchura de los márgenes no debería ser inferior a la correspondiente a los tramos rectilíneos adyacentes de la calle de rodaje.

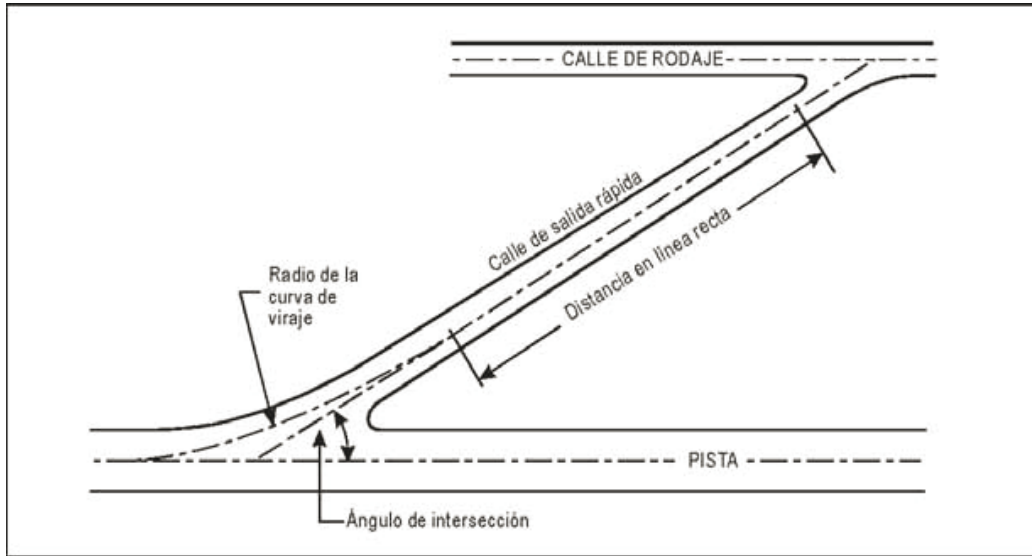
3.10.2 Recomendación.— La superficie de los márgenes de las calles de rodaje destinadas a ser utilizadas por aviones equipados con turbinas, debería prepararse de modo que resista a la erosión y no dé lugar a la ingestión de materiales sueltos de la superficie por los motores de los aviones.

3.11. Franjas de las calles de rodaje

Nota.— Los textos de orientación sobre las características de las franjas de las calles de rodaje figuran en el Manual de diseño de aeródromos, Parte 2.

Generalidades

3.11.1 Cada calle de rodaje, excepto las calles

de acceso al puesto de estacionamiento de aeronave, deberá estar situada dentro de una franja.

Anchura de las franjas de las calles de rodaje

3.11.2 Recomendación.— Cada franja de calle de rodaje debería extenderse simétricamente a ambos lados del eje de la calle de rodaje y en toda la longitud de ésta hasta la distancia con respecto al eje especificada en la columna 11 de la Tabla 3-1, por lo menos.

Objetos en las franjas de las calles de rodaje

Nota.— En 9.9 se ofrece información con respecto al emplazamiento de equipo e instalaciones en las franjas de las calles de rodaje.

3.11.3 Recomendación.— La franja de la calle de rodaje debería estar libre de objetos que puedan poner en peligro a los aviones en rodaje.

Nota.— Deberán tenerse en cuenta el emplazamiento y el diseño de los desagües en las franjas de las calles de rodaje para evitar daños en los aviones que accidentalmente se salgan de la calle de rodaje. Es posible que se requieran tapas de desagüe especialmente diseñadas.

Nivelación de las franjas de las calles de rodaje

3.11.4 Recomendación.— La parte central de una franja de calle de rodaje debería proporcionar una zona nivelada a una distancia del eje de la calle de rodaje de por lo menos:

- 11 m cuando la letra de clave sea A;
- 12,5 m cuando la letra de clave sea B o C;

- 19 m cuando la letra de clave sea D;
- 22 m cuando la letra de clave sea E; y
- 30 m cuando la letra de clave sea F.

Pendientes de las franjas de las calles de rodaje

3.11.5 Recomendación.— *La superficie de la franja situada al borde de una calle de rodaje o del margen correspondiente, si se provee, debería estar al mismo nivel que éstos y su parte nivelada no debería tener una pendiente transversal ascendente que exceda del:*

- 2,5% para las franjas de las calles de rodaje cuando la letra de clave sea C, D, E o F; y
- 3% para las franjas de las calles de rodaje cuando la letra de clave sea A o B.

La pendiente ascendente se mide utilizando como referencia la pendiente transversal de la calle de rodaje contigua, y no la horizontal. La pendiente transversal descendente no debería exceder del 5%, medido con referencia a la horizontal.

3.11.6 Recomendación.— *Las pendientes transversales de cada parte de la franja de una calle de rodaje, más allá de la parte nivelada, no deberían exceder una pendiente ascendente o descendente del 5% medida hacia afuera de la calle de rodaje.*

3.12. Apartaderos de espera, puntos de espera de la pista, puntos de espera intermedios y puntos de espera en la vía de vehículos

Generalidades

3.12.1 Recomendación.— *Cuando haya una gran densidad de tránsito deberían proveerse uno o más apartaderos de espera.*

3.12.2 Se establecerán uno o más puntos de espera de la pista:

- a) en la calle de rodaje, en la intersección de la calle de rodaje y una pista; y
- b) en la intersección de una pista con otra pista cuando la primera pista forma parte de una ruta normalizada para el rodaje.

3.12.3 Se establecerá un punto de espera de la pista en una calle de rodaje cuando el emplazamiento o la alineación de la calle de rodaje sean tales que las aeronaves en rodaje o vehículos puedan infringir las superficies limitadoras de obstáculos o interferir en el funcionamiento de las radioayudas para la navegación.

3.12.4 Recomendación.— *Debería establecerse un punto de espera intermedio en una calle de rodaje en cualquier punto que no sea un punto*

de espera de la pista, cuando sea conveniente definir un límite de espera específico.

3.12.5 Se establecerá un punto de espera en la vía de vehículos en la intersección de una vía de vehículos con una pista.

Emplazamiento

3.12.6 La distancia entre un apartadero de espera, un punto de espera de la pista establecido en una intersección de calle de rodaje/pista o un punto de espera en la vía de vehículos y el eje de una pista se ajustará a lo indicado en la Tabla 3-2 y, en el caso de una pista para aproximaciones de precisión, será tal que una aeronave o un vehículo que esperan no interfieran con el funcionamiento de las radioayudas para la navegación.

3.12.7 Recomendación.— *A una elevación superior a 700 m (2300 ft), la distancia de 90 m que se especifica en la Tabla 3-2 para una pista de aproximación de precisión de número de clave 4, debería aumentarse del modo que se indica a continuación:*

- a) hasta una elevación de 2 000 m (6 600 ft), 1 m por cada 100 m (330 ft) en exceso de 700 m (2 300 ft);
- b) una elevación en exceso de 2 000 m (6 600 ft) y hasta 4 000 m (13 320 ft); 13 m más 1,5 m por cada 100 m (330 ft) en exceso de 2 000 m (6 600 ft); y
- c) una elevación en exceso de 4 000 m (13 320 ft) y hasta 5000 m (16 650 ft); 43 m más 2 m por cada 100 m (330 ft) en exceso de 4 000 m (13 320 ft).

3.12.8 Recomendación.— *Si la elevación de un apartadero de espera, de un punto de espera de la pista, o de un punto de espera en la vía de vehículos, es superior a la del umbral de la pista, en el caso de pistas de aproximación de precisión cuyo número de clave sea 4, la distancia de 90 m o de 107,5 m, según corresponda, que se indica en la Tabla 3-2 debería aumentarse otros 5 m por cada metro de diferencia de elevación entre la del apartadero o punto de espera y la del umbral.*

3.12.9 El emplazamiento de un punto de espera de la pista, establecido de conformidad con 3.12.3, será tal que la aeronave o vehículo en espera no infrinja la zona despejada de obstáculos, la superficie de aproximación, la superficie de ascenso en el despegue ni el área crítica/sensible del ILS/MLS, ni interfiera en el funcionamiento de las radioayudas para la navegación.

Tabla 3-2. Distancias mínimas entre el eje de la pista y un apartadero de espera, un punto de espera de la pista o punto de espera en la vía de vehículos

Tipo de pista	Número de clave			
	1	2	3	4
Aproximación visual	30 m	40 m	75 m	75 m
Aproximación que no es de precisión	40 m	40 m	75 m	75 m
Aproximación de precisión de Categoría I	60 m ^b	60 m ^b	90 m ^{a,b}	90 m ^{a,b,c}
Aproximación de precisión de Categorías II y III	—	—	90 m ^{a,b}	90 m ^{a,b,c}
Despegue	30 m	40 m	75 m	75 m

a. Si la elevación del apartadero de espera, del punto de espera de la pista o del punto de espera en la vía de vehículos es inferior a la del umbral de la pista, la distancia puede disminuirse 5 m por cada metro de diferencia entre el apartadero o punto de espera y el umbral, a condición de no penetrar la superficie de transición interna.

b. Puede ser necesario aumentar esta distancia en el caso de las pistas de aproximación de precisión, a fin de no interferir con las radioayudas para la navegación en particular, con las instalaciones relativas a trayectoria de planeo y localizadores. La información sobre las áreas críticas y sensibles del ILS y del MLS figura en el Anexo 10, Volumen I, Adjuntos C y G, respectivamente (véase además 3.12.6).

Nota 1.— La distancia de 90 m para el número de clave 3 ó 4 se basa en aeronaves con un empenaje de 20 m de altura, una distancia entre la proa y la parte más alta del empenaje de 52,7 m y una altura de la proa de 10 m en espera, a un ángulo de 43° o más con respecto al eje de la pista, hallándose fuera de la zona despejada de obstáculos y un tenorio en cuenta para el cálculo de la DCAH.

Nota 2.— La distancia de 60 m para el número de clave 2 se basa en una aeronave con un empenaje de 5 m de altura, una distancia entre la proa y la parte más alta del empenaje de 34,6 m y una altura de la proa de 1,2 m en espera, a un ángulo de 43° o más con respecto al eje de la pista, hallándose fuera de la zona despejada de obstáculos.

c. Cuando la letra de clave sea F, esta distancia debería ser de 107,5 m.

Nota.— La distancia de 107,5 m para el número de clave 4 cuando la letra de clave es F se basa en aeronaves con un empenaje de 3,7 m de altura, una distancia entre la proa y la parte más alta del empenaje de 63,3 m y una altura de la proa de 10 m en espera, a un ángulo de 43° o más con respecto al eje de la pista, hallándose fuera de la zona despejada de obstáculos.

3.13. Plataformas

Generalidades

3.13.1 **Recomendación.**— Deberían proveerse plataformas donde sean necesarias para que el embarque y desembarque de pasajeros, carga o correo, así como las operaciones de servicio a las aeronaves puedan hacerse sin obstaculizar el tránsito del aeródromo.

Extensión de las plataformas

3.13.2 **Recomendación.**— El área total de las plataformas debería ser suficiente para permitir el movimiento rápido del tránsito de aeródromo en los períodos de densidad máxima prevista.

Resistencia de las plataformas

3.13.3 **Recomendación.**— Toda parte de la plataforma debería poder soportar el tránsito de las aeronaves que hayan de utilizarla, teniendo en cuenta que algunas porciones de la plataforma estarán sometidas a mayor intensidad de tránsito y mayores esfuerzos que la pista como resultado del movimiento lento o situación estacionaria de las aeronaves.

Pendientes de las plataformas

3.13.4 **Recomendación.**— Las pendientes de una plataforma, comprendidas las de una calle de acceso al puesto de estacionamiento de aeronaves, deberían ser suficientes para

impedir la acumulación de agua en la superficie, pero sus valores deberían mantenerse lo más bajos que permitan los requisitos de drenaje.

3.13.5 **Recomendación.**— En un puesto de estacionamiento de aeronaves, la pendiente máxima no debería exceder del 1%.

Márgenes de separación en los puestos de estacionamiento de aeronave

3.13.6 **Recomendación.**— Un puesto de estacionamiento de aeronaves debería proporcionar los siguientes márgenes mínimos de separación entre la aeronave que utilice el puesto y cualquier edificio, aeronave en otro puesto de estacionamiento u otros objetos adyacentes:

Letra de clave	Margen
A	3 m
B	3 m
C	4,5 m
D	7,5 m
E	7,5 m
F	7,5 m

De presentarse circunstancias especiales que lo justifiquen, estos márgenes pueden reducirse en los puestos de estacionamiento de aeronaves con la proa hacia adentro, cuando la letra de

clave sea D, E o F:

a) entre la terminal, incluido cualquier puente fijo de pasajeros y la proa de la aeronave; y

b) en cualquier parte del puesto de estacionamiento equipado con guía azimutal proporcionada por algún sistema de guía de atraque visual.

Nota.— En las plataformas, también debe tomarse en consideración la provisión de calles de servicio y zonas para maniobras y depósito de equipo terrestre (véase el Manual de diseño de aeródromos, Parte 2, que contiene orientación sobre depósito de equipo terrestre).

3.14. Puesto de estacionamiento aislado para aeronaves

3.14.1 Se designará un puesto de estacionamiento aislado para aeronaves o se informará a la torre de control del aeródromo de un área o áreas adecuadas para el estacionamiento de una aeronave que se sepa o se sospeche que está siendo objeto de interferencia ilícita, o que por otras razones necesita ser aislada de las actividades normales del aeródromo.

3.14.2 **Recomendación.**— *El puesto de estacionamiento aislado para aeronaves debería estar ubicado a la máxima distancia posible, pero en ningún caso a menos de 100 m de los otros puestos de estacionamiento, edificios o áreas públicas, etc. Debería tenerse especial cuidado en asegurar que el puesto de estacionamiento no esté ubicado sobre instalaciones subterráneas de servicio, tales como gas y combustible de aviación, y, dentro de lo posible, cables eléctricos o de comunicaciones.*

3.15. Instalaciones de deshielo/antihielo

Nota.— La seguridad y la eficiencia de las operaciones de aviones son de capital importancia cuando se trata de diseñar instalaciones de deshielo y antihielo de aviones. En el Manual de operaciones de deshielo y antihielo para aeronaves en tierra (Doc 9640), se puede obtener orientación más detallada.

Generalidades

3.15.1 **Recomendación.**— *En los aeródromos en que se prevean condiciones de engelamiento deberían proporcionarse instalaciones de deshielo/antihielo de aviones.*

Emplazamiento

3.15.2 **Recomendación.**— *Deberían proveerse instalaciones de deshielo/antihielo en los puestos de estacionamiento de aeronaves o en áreas distantes específicas a lo largo de la calle de rodaje que conduce a la pista destinada a despegue, siempre que se establezcan los arreglos de desagüe adecuados para recoger y eliminar de manera segura el excedente de*

líquido de deshielo y antihielo a fin de evitar la contaminación de aguas subterráneas. Asimismo, deberían considerarse las repercusiones del volumen de tráfico y del régimen de salidas.

Nota 1.— *Uno de los factores que más influyen en el emplazamiento de la instalación de deshielo/antihielo es la necesidad de asegurar que el tiempo máximo de efectividad del tratamiento antihielo todavía esté vigente al término del rodaje y al darse al avión objeto de tratamiento la autorización de despegue.*

Nota 2.— *Las instalaciones distantes compensan las condiciones meteorológicas cambiantes cuando se prevén condiciones de engelamiento o ventisca alta a lo largo de la ruta de rodaje que toma el avión hacia la pista destinada a despegue.*

3.15.3 **Recomendación.**— *Las instalaciones de deshielo/ antihielo deberían emplazarse de modo que queden fuera de las superficies limitadoras de obstáculos especificadas en el Capítulo 4, y no causen interferencia en las radioayudas para la navegación, asimismo deberían ser claramente visibles desde la torre de control de tránsito aéreo para dar la autorización pertinente al avión que recibe tratamiento.*

3.15.4 **Recomendación.**— *Las instalaciones de deshielo/ antihielo deberían emplazarse de modo que permitan la circulación expedita del tránsito, quizás mediante una configuración de circunvalación, y no se requieran maniobras de rodaje no habituales para entrar y salir de ellas.*

Nota.— *Los efectos de chorro de los reactores que produce un avión en movimiento en otros aviones que reciben el tratamiento antihielo o que van en rodaje detrás, habrán de tenerse en cuenta para evitar que se vea afectada la calidad del tratamiento.*

Tamaño y número de las áreas de deshielo/antihielo

Nota.— *Un área de deshielo/antihielo de aviones consta de a) un área interior donde se estaciona el avión que va a recibir el tratamiento, y b) un área exterior para el movimiento de dos o más unidades móviles de equipo de deshielo/antihielo.*

3.15.5 **Recomendación.**— *El tamaño del área de deshielo/antihielo debería ser igual al área de estacionamiento que se requiere para los aviones más exigentes en una categoría dada con una zona pavimentada libre de por lo menos 3,8 m alrededor del avión para el movimiento de los vehículos de deshielo/antihielo.*

Nota.— *Cuando se provea más de un área de deshielo/antihielo, se tendrá en cuenta que las zonas para el movimiento de vehículos de*

deshielo/antihielo que se proporcionan en áreas de deshielo/antihielo adyacentes no se superpongan, y que sean exclusivas de cada una de estas áreas. Asimismo, será preciso tener en cuenta que la circulación de otros aviones por la zona tendrá que realizarse de conformidad con las distancias de separación que se especifican en 3.15.9 y 3.15.10.

3.15.6 Recomendación.— El número de áreas de deshielo/antihielo que se necesitan debería determinarse en función de las condiciones meteorológicas, el tipo de aviones que va a recibir tratamiento, el método de aplicación del líquido de deshielo/antihielo, el tipo y la capacidad del equipo que se usa para el tratamiento y el régimen de salidas.

Nota.— Véase el Manual de diseño de aeródromos, Parte 2.

Pendientes de las áreas de deshielo/antihielo

3.15.7 Recomendación.— Deberían proveerse áreas de deshielo/antihielo con pendiente adecuada para asegurar un drenaje satisfactorio de la zona y permitir recoger todo el líquido de deshielo/antihielo excedente que se derrama de la aeronave. La pendiente longitudinal máxima debería ser lo más reducida posible y la pendiente transversal debería ser del 1% como máximo.

Resistencia de las áreas de deshielo/antihielo

3.15.8 Recomendación.— Las áreas de deshielo/antihielo deberían tener capacidad de soportar el tráfico de las aeronaves para las cuales está previsto que presten servicio, teniendo en cuenta el hecho de que las áreas de deshielo/antihielo, al igual que las plataformas, estarán sujetas a una densidad de tráfico más intensa y, debido a que las aeronaves que reciben tratamiento se desplazan lentamente o bien están estacionadas, a esfuerzos más intensos que las pistas.

Distancias de separación en las áreas de deshielo/antihielo

3.15.9 Recomendación.— Las áreas de deshielo/antihielo deberían proveer las distancias mínimas especificadas en 3.13.6 para los puestos de estacionamiento de aeronaves. Si el trazado del área incluye una configuración de circunvalación, deberían proporcionarse las distancias de separación mínimas que se especifican en la Tabla 3-1, columna 12.

3.15.10 Recomendación.— Cuando las instalaciones de deshielo/antihielo estén emplazadas junto a una calle de rodaje ordinaria, debería proporcionarse la distancia de separación mínima de calle de rodaje especificada en la Tabla 3-1, columna 11. (Véase la Figura 3-4).



Figura 3-4. Distancia de separación mínima en las instalaciones de deshielo/antihielo

Consideraciones relativas al medio ambiente

Nota.— El excedente de líquido de deshielo/antihielo que se derrama de los aviones encierra el peligro de contaminación del agua subterránea, además de afectar a las características de rozamiento de la superficie del pavimento.

3.15.11 Recomendación.— Al realizar actividades de deshielo/antihielo, el desagüe de la superficie debería planificarse de modo que el excedente de líquido de deshielo/antihielo se recoja separadamente, evitando que se mezcle con el escurrimiento normal para que no se contamine el agua en el terreno.

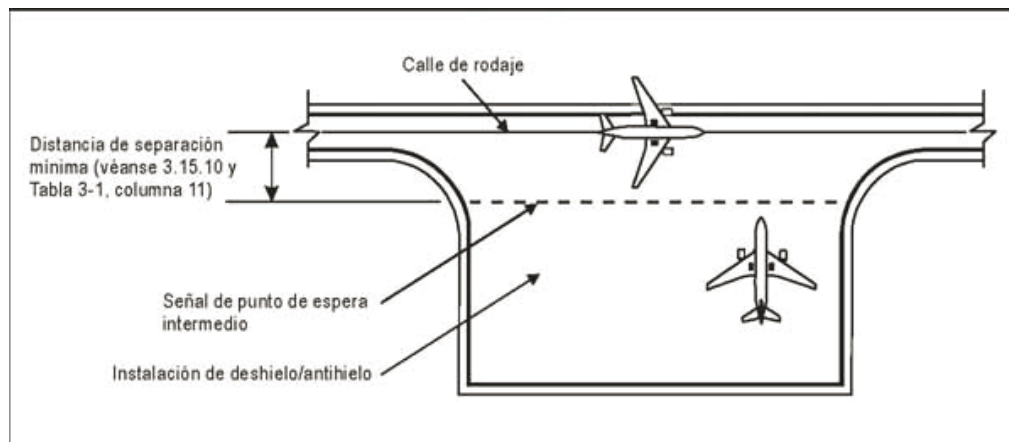
CAPÍTULO 4. RESTRICCIÓN Y ELIMINACIÓN DE OBSTÁCULOS

Nota 1.— La finalidad de las especificaciones del presente capítulo es definir el espacio aéreo que debe mantenerse libre de obstáculos alrededor de los aeródromos para que puedan llevarse a cabo con seguridad las operaciones de aviones previstas y evitar que los aeródromos queden inutilizados por la multiplicidad de obstáculos en sus alrededores. Esto se logra mediante una serie de superficies limitadoras de obstáculos que marcan los límites hasta donde los objetos pueden proyectarse en el espacio aéreo.

Nota 2.— Los objetos que atraviesan las superficies limitadoras de obstáculos especificadas en este capítulo, pueden, en ciertas circunstancias, dar lugar a una mayor altitud o altura de franqueamiento de obstáculos en el procedimiento de aproximación por instrumentos o en el correspondiente procedimiento de aproximación visual en circuito o ejercer otro impacto operacional en el diseño de procedimientos de vuelo. Los criterios de diseño de procedimientos de vuelo se indican en los Procedimientos para los servicios de navegación aérea Operación de aeronaves (PAN-OPS) (Doc 8168).

Nota 3.— En 5.3.5.41 a 5.3.5.45 se indica lo relativo al establecimiento y a los requisitos de las superficies de protección contra obstáculos para los sistemas visuales indicadores de pendiente de aproximación.

4.1. Superficies limitadoras de obstáculos

Nota.— Véase la Figura 4-1.

Superficie horizontal externa

Nota.— En el Manual de servicios de aeropuertos (Doc 9137), Parte 6, se da orientación sobre la necesidad de establecer una superficie horizontal externa y sobre sus características.

Superficie cónica

4.1.1 *Descripción.*— Superficie cónica. Una superficie dependiente ascendente y hacia afuera que se extiende desde la periferia de la superficie horizontal interna.

4.1.2 *Características.*— Los límites de la superficie cónica comprenderán:

- a) un borde inferior que coincide con la periferia de la superficie horizontal interna; y
- b) un borde superior situado a una altura determinada sobre la superficie horizontal interna.

4.1.3 La pendiente de la superficie cónica se

medirá en un plano vertical perpendicular a la periferia de la superficie horizontal interna correspondiente.

Superficie horizontal interna

4.1.4 *Descripción.*— Superficie horizontal interna. Superficie situada en un plano horizontal sobre un aeródromo y sus alrededores.

4.1.5 *Características.*— El radio o límites exteriores de la superficie horizontal interna se medirán desde el punto o puntos de referencia que se fijen con este fin.

Nota.— No es preciso que la superficie horizontal interna sea necesariamente circular. En el Manual de servicios de aeropuertos (Doc 9137), Parte 6, se da orientación sobre la determinación de la extensión de la superficie horizontal interna.

4.1.6 La altura de la superficie horizontal interna se medirá por encima del punto de referencia para la elevación que se fije con este fin.

Nota.— En el Manual de servicios de aeropuertos (Doc 9137), Parte 6, se da orientación sobre la determinación del punto de referencia para la elevación.

Superficie de aproximación

4.1.7 *Descripción.*— Superficie de aproximación. Plano inclinado o combinación de planos anteriores al umbral.

4.1.8 *Características.*— Los límites de la superficie de aproximación serán:

- a) un borde interior de longitud especificada, horizontal y perpendicular a la prolongación del eje de pista y situado a una distancia determinada antes del umbral;
- b) dos lados que parten de los extremos del borde interior y divergen uniformemente en un ángulo determinado respecto a la prolongación del eje de pista;
- c) un borde exterior paralelo al borde interior; y
- d) las superficies mencionadas variarán cuando se realicen aproximaciones con desplazamiento lateral, con desplazamiento o en curva. Específicamente, los dos lados que parten de los extremos del borde interior y divergen uniformemente en un ángulo determinado respecto a la prolongación del eje de la derrota con desplazamiento lateral, con desplazamiento o en curva.

4.1.9 La elevación del borde interior será igual a la del punto medio del umbral.



Figura 4-1. Superficies limitadoras de obstáculos



Figura 4-2. Superficies limitadoras de obstáculos de aproximación interna, de transición interna y de aterrizaje interrumpido

4.1.10 La pendiente o pendientes de la superficie de aproximación se medirán en el plano vertical que contenga aleje de pista y continuará conteniendo al eje de toda derrota con desplazamiento lateral o en curva.

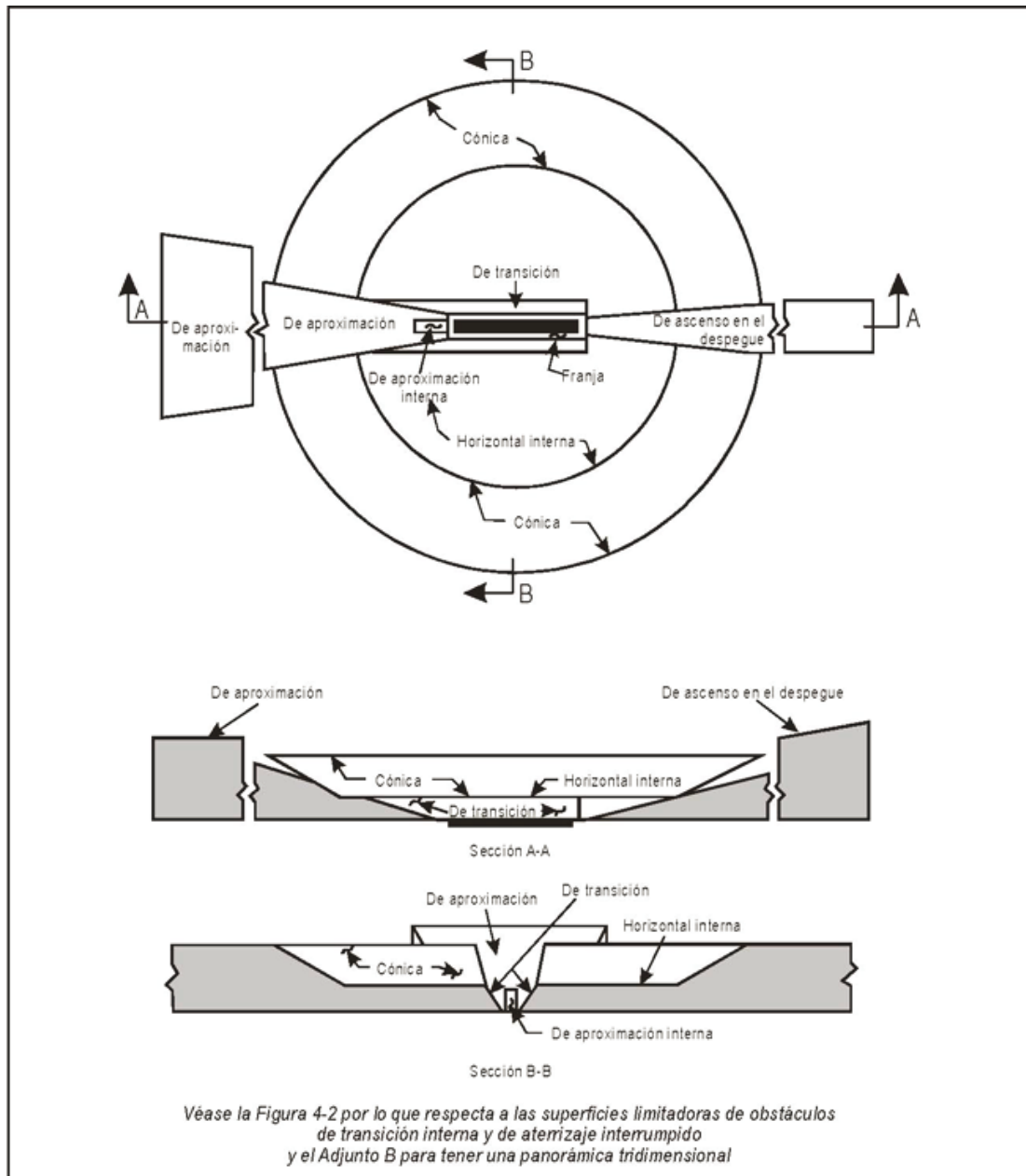
Superficie de aproximación interna

4.1.11 *Descripción.*— *Superficie de aproximación interna.* Porción rectangular de la superficie de aproximación inmediatamente anterior al umbral.

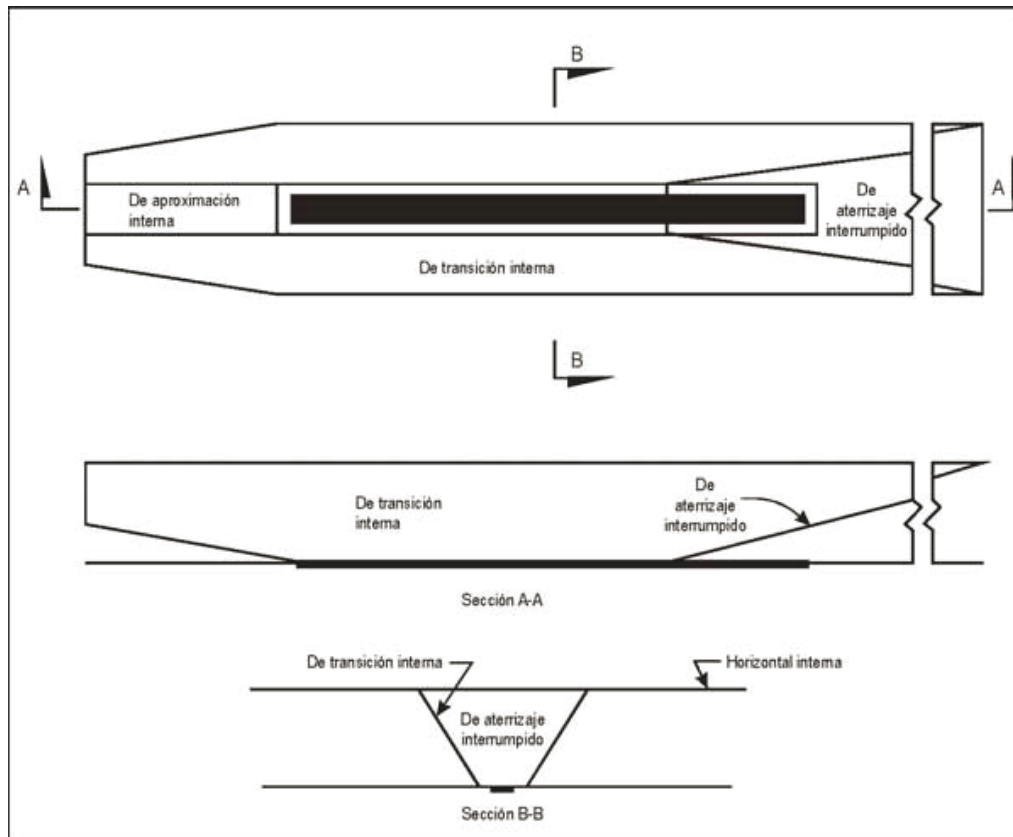
4.1.12 *Características.*— Los límites de la superficie de aproximación interna serán:

- un borde interior que coincide con el emplazamiento del borde interior de la superficie de aproximación pero que posee una longitud propia determinada;
- dos lados que parten de los extremos del borde interior y se extienden paralelamente al plano vertical que contiene el eje de pista; y
- un borde exterior paralelo al borde interior.

Superficie de transición

4.1.13 *Descripción.*— *Superficie de transición.* Superficie compleja que se extiende a lo largo del borde de la franja y parte del borde de la superficie de aproximación, de pendiente

ascendente y hacia afuera hasta la superficie horizontal interna.

4.1.14 *Características.*— Los límites de una superficie de transición serán:

- un borde inferior que comienza en la intersección del borde de la superficie de aproximación con la superficie horizontal interna y que se extiende siguiendo el borde de la superficie de aproximación hasta el borde interior de la superficie de aproximación y desde allí, por toda la longitud de la franja, paralelamente al eje de pista; y
- un borde superior situado en el plano de la superficie horizontal interna.

4.1.15 La elevación de un punto en el borde inferior será:

- a lo largo del borde de la superficie de aproximación: igual a la elevación de la superficie de aproximación en dicho punto; y
- a lo largo de la franja: igual a la elevación del punto más próximo sobre el eje de la pista o de su prolongación.

Nota.— Como consecuencia de b), la superficie de transición a lo largo de la franja debe ser curva si el perfil de la pista es curvo o debe ser

plana si el perfil de la pista es rectilíneo. La intersección de la superficie de transición con la superficie horizontal interna debe ser también una línea curva o recta dependiendo del perfil de la pista.

4.1.16 La pendiente de la superficie de transición se medirá en un plano vertical perpendicular al eje de la pista.

Superficie de transición interna

Nota.— La finalidad de la superficie de transición interna es servir de superficie limitadora de obstáculos para las ayudas a la navegación, las aeronaves y otros vehículos que deban hallarse en las proximidades de la pista. De esta superficie sólo deben sobresalir los objetos frangibles. La función de la superficie de transición definida en 4.1.13 es la de servir en todos los casos de superficie limitadora de obstáculos para los edificios, etc.

4.1.17 Descripción.— Superficie de transición interna. Superficie similar a la superficie de transición pero más próxima a la pista.

4.1.18 Características.— Los límites de la superficie de transición interna serán:

a) un borde inferior que comience al final de la superficie de aproximación interna y que se extienda a lo largo del lado de la superficie de aproximación interna hasta el borde interior de esta superficie; desde allí a lo largo de la franja paralela al eje de pista hasta el borde interior de la superficie de aterrizaje interrumpido y desde allí hacia arriba a lo largo del lado de la superficie de aterrizaje interrumpido hasta el punto donde el lado corta la superficie horizontal interna; y

b) un borde superior situado en el plano de la superficie horizontal interna.

4.1.19 La elevación de un punto en el borde inferior será:

a) a lo largo del lado de la superficie de aproximación interna y de la superficie de aterrizaje interrumpido: igual a la elevación de la superficie considerada en dicho punto; y

b) a lo largo de la franja: igual a la elevación del punto más próximo sobre el eje de pista o de su prolongación.

Nota.— Como consecuencia de b), la superficie de transición interna a lo largo de la franja debe ser curva si el perfil de la pista es curvo o debe ser plana si el perfil de la pista es rectilíneo. La intersección de la superficie de transición interna con la superficie horizontal interna debe ser también una línea curva o recta dependiendo del perfil de la pista.

4.1.20 La pendiente de la superficie de transición interna se medirá en un plano vertical perpendicular al eje de pista.

Superficie de aterrizaje interrumpido

4.1.21 Descripción.— Superficie de aterrizaje interrumpido. Plano inclinado situado a una

distancia especificada después del umbral, que se extiende entre las superficies de transición internas.

4.1.22 Características.— Los límites de la superficie de aterrizaje interrumpido serán:

a) un borde interior horizontal y perpendicular al eje de pista, situado a una distancia especificada después del umbral;

b) dos lados que parten de los extremos del borde interior y divergen uniformemente en un ángulo determinado del plano vertical que contiene el eje de pista; y

c) un borde exterior paralelo al borde interior y situado en el plano de la superficie horizontal interna.

4.1.23 La elevación del borde interior será igual a la del eje de pista en el emplazamiento del borde interior.

4.1.24 La pendiente de la superficie de aterrizaje interrumpido se medirá en el plano vertical que contenga el eje de la pista.

Superficie de ascenso en el despegue

4.1.25 Descripción.— Superficie de ascenso en el despegue. Plano inclinado u otra superficie especificada situada más allá del extremo de una pista o zona libre de obstáculos.

4.1.26 Características.— Los límites de la superficie de ascenso en el despegue serán:

a) un borde interior, horizontal y perpendicular al eje de pista situado a una distancia especificada más allá del extremo de la pista o al extremo de la zona libre de obstáculos, cuando la hubiere, y su longitud excede a la distancia especificada;

b) dos lados que parten de los extremos del borde interior y que divergen uniformemente, con un ángulo determinado respecto a la derrota de despegue, hasta una anchura final especificada, manteniendo dicha anchura a lo largo del resto de la superficie de ascenso en el despegue; y

c) un borde exterior horizontal y perpendicular a la derrota de despegue especificada.

4.1.27 La elevación del borde interior será igual a la del punto más alto de la prolongación del eje de pista entre el extremo de ésta y el borde interior; o a la del punto más alto sobre el suelo en el eje de la zona libre de obstáculos, cuando exista ésta.

4.1.28 En el caso de una trayectoria de despegue rectilínea la pendiente de la superficie de ascenso en el despegue se medirá en el plano vertical que contenga el eje de pista.

4.1.29 En el caso de una trayectoria de vuelo de despegue en la que intervenga un viraje, la superficie de ascenso en el despegue será una superficie compleja que contenga las normales horizontales a su eje; la pendiente del eje será igual que la de la trayectoria de vuelo de despegue rectilínea.

4.2. Requisitos de la limitación de obstáculos

Nota.— Los requisitos relativos a las superficies limitadoras de obstáculos se determinan en función de la utilización prevista de la pista (despegue o aterrizaje y tipo de aproximación) y se han de aplicar cuando la pista se utilice de ese modo. En el caso de que se realicen operaciones en las dos direcciones de la pista, cabe la posibilidad de que ciertas superficies queden anuladas debido a los requisitos más rigurosos a que se ajustan otras superficies más bajas.

Pistas de vuelo visual

4.2.1 En las pistas de vuelo visual se establecerán las siguientes superficies limitadoras de obstáculos:

- superficie cónica;
- superficie horizontal interna;
- superficie de aproximación; y
- superficies de transición.

4.2.2 Las alturas y pendientes de las superficies no serán superiores, ni sus otras dimensiones inferiores, a las que se especifican en la Tabla 4-1.

4.2.3 No se permitirá la presencia de nuevos objetos ni agrandar los existentes por encima de una superficie de aproximación o de una superficie de transición, excepto cuando el nuevo objeto o el objeto agrandado esté apantallado por un objeto existente e inamovible.

Nota.— Las circunstancias en las cuales puede aplicarse razonablemente el principio de apantallamiento se describen en el Manual de servicios de aeropuertos (Doc 9137), Parte 6.

4.2.4 **Recomendación.**— No deberían permitirse la presencia de nuevos objetos ni agrandar los existentes por encima de la superficie cónica o de la superficie horizontal interna, excepto cuando el objeto estuviera apantallado por otro objeto existente e inamovible, o se determine, tras un estudio aeronáutico, que el objeto no comprometería la seguridad, ni afectaría de modo importante la regularidad de las operaciones de aviones.

4.2.5 **Recomendación.**— En la medida de lo posible, deberían eliminarse los objetos existentes por encima de cualquiera de las superficies prescritas en 4.2.1, excepto cuando el objeto estuviera apantallado por otro objeto existente e inamovible, o se determine, tras un estudio aeronáutico, que el objeto no comprometería la seguridad, ni afectaría de modo importante la regularidad de las operaciones de aviones.

Nota.— Debido a las pendientes transversales o longitudinales que pueden existir en una franja, es posible que en ciertos casos el borde interior de la superficie de aproximación o partes del

mismo se encuentren por debajo de la elevación correspondiente a dicha franja. No se pretende que se nivele la franja para que coincida con el borde interior de la superficie de aproximación, ni esto quiere decir que haya que eliminar las partes del terreno o los objetos que se encuentren por encima de dicha superficie más allá del borde de la franja pero por debajo del nivel de la misma, a menos que se considere que pueden representar un peligro para los aviones.

4.2.6 **Recomendación.**— Al estudiar las propuestas de nuevas construcciones debería tenerse en cuenta la posible construcción, en el futuro, de una pista de aproximación por instrumentos y la consiguiente necesidad de contar con superficies limitadoras de obstáculos más restrictivas.

Pistas para aproximaciones que no son de precisión

4.2.7 En las pistas para aproximaciones que no son de precisión se establecerán las siguientes superficies limitadoras de obstáculos:

- superficie cónica;
- superficie horizontal interna;
- superficie de aproximación; y
- superficies de transición.

4.2.8 Las alturas y pendientes de las superficies no serán superiores, ni sus otras dimensiones inferiores, a las que se especifican en la Tabla 4-1, excepto en el caso de la sección horizontal de la superficie de aproximación (véase 4.2.9).

4.2.9 La superficie de aproximación será horizontal a partir del punto en el que la pendiente de 2,5% corta:

- a) un plano horizontal a 150 m por encima de la elevación del umbral; o
- b) el plano horizontal que pasa por la parte superior de cualquier objeto que determine la altitud/altura de franqueamiento de obstáculos (OCA/H); tomándose el que sea más alto.

4.2.10 No se permitirá la presencia de nuevos objetos ni agrandar los existentes por encima de una superficie de aproximación, dentro de la distancia de 3 000 m del borde interior o por encima de una superficie de transición, excepto cuando el nuevo objeto o el objeto agrandado esté apantallado por un objeto existente e inamovible.

Nota.— Las circunstancias en las cuales puede aplicarse razonablemente el principio de apantallamiento se describen en el Manual de servicios de aeropuertos, Parte 6.

4.2.11 **Recomendación.**— No deberían permitirse nuevos objetos ni agrandar los existentes por encima de la superficie de aproximación, a partir de un punto situado más allá de 3 000 m del borde interno, o por encima de la superficie cónica o de la superficie horizontal interna, excepto cuando el objeto

estuviera apantallado por otro objeto existente e inamovible, o se determine, tras un estudio aeronáutico, que el objeto no comprometería la seguridad, ni afectaría de modo importante la regularidad de las operaciones de aviones.

4.2.12 Recomendación.— En la medida de lo posible, deberían eliminarse los objetos existentes que sobresalgan por encima de cualquiera de las superficies prescritas en 4.2.7, excepto cuando el objeto estuviera apantallado por otro objeto existente e inamovible, o se determine, tras un estudio aeronáutico, que el objeto no comprometería la seguridad, ni afectaría de modo importante la regularidad de las operaciones de aviones.

Nota.— Debido a las pendientes transversales o longitudinales que pueden existir en una franja, es posible que en ciertos casos el borde interior de la superficie de aproximación o partes del mismo se encuentren por debajo de la elevación correspondiente a dicha franja. No se pretende que se nivele la franja para que coincida con el borde interior de la superficie de aproximación, ni esto quiere decir que haya que eliminar las partes del terreno o los objetos que se encuentren por encima de dicha superficie más allá del borde de la franja pero por debajo del nivel de la misma, a menos que se considere que pueden representar un peligro para los aviones.

Pistas para aproximaciones de precisión

Nota 1.— En 9.9 se ofrece información con respecto al emplazamiento y construcción de equipo e instalaciones en las zonas de operaciones.

Nota 2.— En el Manual de servicios de aeropuertos, Parte 6, se da orientación sobre las superficies limitadoras de obstáculos para las pistas para aproximaciones de precisión.

4.2.13 Respecto a las pistas para aproximaciones de precisión de Categoría I se establecerán las siguientes superficies limitadoras de obstáculos:

- superficie cónica;
- superficie horizontal interna;
- superficie de aproximación; y
- superficies de transición.

4.2.14 Recomendación.— Respecto a las pistas para aproximaciones de precisión de Categoría I deberían establecerse las siguientes superficies limitadoras de obstáculos:

- superficie de aproximación interna;
- superficies de transición interna; y
- superficie de aterrizaje interrumpido.

4.2.15 Respecto a las pistas para aproximaciones de precisión de Categoría II o III se establecerán las siguientes superficies limitadoras de obstáculos.

- superficie cónica;
- superficie horizontal interna;
- superficie de aproximación y superficie de

- aproximación interna;
- superficies de transición;
- superficies de transición interna; y
- superficie de aterrizaje interrumpido.

4.2.16 Las alturas y pendientes de las superficies no serán superiores, ni sus otras dimensiones inferiores, a las que se especifican en la Tabla 4-1, excepto en el caso de la sección horizontal de la superficie de aproximación (véase 4.2.17).

4.2.17 La superficie de aproximación será horizontal a partir del punto en el que la pendiente de 2,5% corta:

- a) un plano horizontal a 150 m por encima de la elevación del umbral; o
- b) el plano horizontal que pasa por la parte superior de cualquier objeto que determine el límite de franqueamiento de obstáculos; tomándose el que sea mayor.

4.2.18 No se permitirán objetos fijos por encima de la superficie de aproximación interna, de la superficie de transición interna o de la superficie de aterrizaje interrumpido, con excepción de los objetos frangibles que, por su función, deban estar situados en la franja. No se permitirán objetos móviles sobre estas superficies durante la utilización de la pista para aterrizajes.

4.2.19 No se permitirá la presencia de nuevos objetos ni agrandar los existentes por encima de una superficie de aproximación, o de una superficie de transición, excepto cuando el nuevo objeto o el objeto agrandado esté apantallado por un objeto existente e inamovible.

Nota.— Las circunstancias en las cuales puede aplicarse razonablemente el principio de apantallamiento se describen en el Manual de servicios de aeropuertos, Parte 6.

4.2.20 Recomendación.— No debería permitirse la presencia de nuevos objetos ni agrandar los existentes por encima de la superficie cónica y de la superficie horizontal interna, excepto cuando el objeto estuviera apantallado por otro objeto existente e inamovible, o se determine, tras un estudio aeronáutico, que el objeto no comprometería la seguridad, ni afectaría de modo importante la regularidad de las operaciones de aviones.

4.2.21 Recomendación.— En la medida de lo posible, deberían eliminarse los objetos existentes que sobresalgan por encima de la superficie de aproximación, de la superficie de transición, de la superficie cónica y de la superficie horizontal interna, excepto cuando un objeto estuviera apantallado por otro objeto existente e inamovible, o se determine, tras un estudio aeronáutico, que el objeto no comprometería la seguridad, ni afectaría de modo importante la regularidad de las operaciones de aviones.

Tabla 4-1. Dimensiones y pendientes de las superficies limitadoras de obstáculos

Superficies y dimensiones ^a	CLASIFICACIÓN DE LAS PISTAS									
	Aproximación visual				Aproximación que no sea de precisión			Aproximación de precisión		
	Número de clave				Número de clave			Categoría I		Categoría II o III
	(1)	(2)	(3)	(4)	(5)	(6)	(7)	(8)	(9)	(10)
CÓNICA										
Pendiente	5%	5%	5%	5%	5%	5%	5%	5%	5%	5%
Altura	35 m	55 m	75 m	100 m	60 m	75 m	100 m	60 m	100 m	100 m
HORIZONTAL INTERNA										
Altura	45 m	45 m	45 m	45 m	45 m	45 m	45 m	45 m	45 m	45 m
Radio	2 000 m	2 500 m	4 000 m	4 000 m	3 500 m	4 000 m	4 000 m	3 500 m	4 000 m	4 000 m
APROXIMACIÓN INTERNA										
Anchura	—	—	—	—	—	—	—	90 m	120 m ^c	120 m ^c
Distancia desde el umbral	—	—	—	—	—	—	—	60 m	60 m	60 m
Longitud	—	—	—	—	—	—	—	900 m	900 m	900 m
Pendiente	—	—	—	—	—	—	—	2,5%	2%	2%
APROXIMACIÓN										
Longitud del borde interior	60 m	80 m	150 m	150 m	150 m	300 m	300 m	150 m	300 m	300 m
Distancia desde el umbral	30 m	60 m	60 m	60 m	60 m	60 m	60 m	60 m	60 m	60 m
Divergencia (a cada lado)	10%	10%	10%	10%	15%	15%	15%	15%	15%	15%
Primera sección										
Longitud	1 600 m	2 500 m	3 000 m	3 000 m	2 500 m	3 000 m	3 000 m	3 000 m	3 000 m	3 000 m
Pendiente	5%	4%	3,33%	2,5%	3,33%	2%	2%	2,5%	2%	2%
Segunda sección										
Longitud	—	—	—	—	—	3 600 m ^b	3 600 m ^b	12 000 m	3 600 m ^b	3 600 m ^b
Pendiente	—	—	—	—	—	2,5%	2,5%	3%	2,5%	2,5%
Sección horizontal										
Longitud	—	—	—	—	—	8 400 m ^b	8 400 m ^b	—	8 400 m ^b	8 400 m ^b
Longitud total	—	—	—	—	—	15 000 m	15 000 m	15 000 m	15 000 m	15 000 m
DE TRANSICIÓN										
Pendiente	20%	20%	14,3%	14,3%	20%	14,3%	14,3%	14,3%	14,3%	14,3%
DE TRANSICIÓN INTERNA										
Pendiente	—	—	—	—	—	—	—	40%	33,3%	33,3%
SUPERFICIE DE ATERRIZAJE INTERRUMPIDO										
Longitud del borde interior	—	—	—	—	—	—	—	90 m	120 m ^c	120 m ^c
Distancia desde el umbral	—	—	—	—	—	—	—	—	1 800 m ^d	1 800 m ^d
Divergencia (a cada lado)	—	—	—	—	—	—	—	10%	10%	10%
Pendiente	—	—	—	—	—	—	—	4%	3,33%	3,33%

a. Salvo que se indique de otro modo, todas las dimensiones se miden horizontalmente.

b. Longitud variable (véase 4.2.9 ó 4.2.17).

c. Distancia hasta el extremo de la franja.

d. O distancia hasta el extremo de pista, si esta distancia es menor.

e. Cuando la letra de clave sea F [Columna (3) de la Tabla 1-1], la anchura se aumenta a 155 m. Véase la Circular 301 de la OACI — *Nuevos aviones más grandes* — *Transgresión de la zona despejada de obstáculos: Medidas operacionales y estudios aeronáuticos*, para obtener información sobre los aviones de letra de clave F equipados con aviónica digital para ofrecer mandos de dirección para mantener una ruta establecida durante una maniobra de "motor y al aire".

Nota.— Debido a las pendientes transversales o longitudinales que pueden existir en una franja, es posible que en ciertos casos el borde interior de la superficie de aproximación o partes del mismo se encuentren por debajo de la elevación correspondiente a dicha franja. No se pretende que se nivele la franja para que coincida con el borde interior de la superficie de aproximación, ni esto quiere decir que haya que eliminar las partes del terreno o los objetos que se encuentren por encima de dicha superficie más allá del borde de la franja pero por debajo del nivel de la misma, a menos que se considere que pueden representar un peligro para los aviones.

Pistas destinadas al despegue

4.2.22 En las pistas destinadas al despegue se establecerá la siguiente superficie limitadora de

obstáculos:

— superficie de ascenso en el despegue.

4.2.23 Las dimensiones de las superficies no serán inferiores a las que se especifican en la Tabla 4-2 salvo que podrá adoptarse una longitud menor para la superficie de ascenso en el despegue cuando dicha longitud sea compatible con las medidas reglamentarias adoptadas para regular el vuelo de salida de los aviones.

4.2.24 **Recomendación.—** *Deberían examinarse las características operacionales de los aviones para los que dicha pista esté prevista para determinar si es conveniente reducir la pendiente especificada en la Tabla 4-2 cuando se hayan de tener en cuenta condiciones críticas de operación. Si se reduce*

la pendiente especificada, debería hacerse el correspondiente ajuste en la longitud del área de ascenso en el despegue, para proporcionar protección hasta una altura de 300 m.

Nota.— Cuando las condiciones locales sean muy distintas de las condiciones de la atmósfera tipo al nivel del mar, puede ser aconsejable reducir la pendiente especificada en la Tabla 4-2. La importancia de esta reducción depende de la diferencia entre las condiciones locales y las condiciones de la atmósfera tipo al nivel del mar, así como de las características de performance y de los requisitos de operación de los aviones para los que dicha pista esté prevista.

4.2.25 No se permitirá la presencia de nuevos objetos ni agrandar los existentes por encima de una superficie de ascenso en el despegue, excepto cuando el nuevo objeto o el objeto agrandado esté apantallado por un objeto existente e inamovible.

Nota.— Las circunstancias en las cuales puede aplicarse razonablemente el principio de apantallamiento se describen en el Manual de servicios de aeropuertos, Parte 6.

4.2.26 **Recomendación.**— Si ningún objeto llega a la superficie de ascenso en el despegue, de 2% (1:50) de pendiente, debería limitarse la presencia de nuevos objetos a fin de preservar la superficie libre de obstáculos existente, o una

superficie que tenga una pendiente de 1,6% (1:62,5).

4.2.27 **Recomendación.**— En la medida de lo posible, deberían eliminarse los objetos existentes que sobresalgan por encima de una superficie de ascenso en el despegue, excepto cuando en opinión de la autoridad competente un objeto esté apantallado por otro objeto existente e inamovible o se determine, tras un estudio aeronáutico, que el objeto no comprometería la seguridad ni afectaría de modo importante la regularidad de las operaciones de aviones.

Nota.— Es posible que, en algunos casos, debido a las pendientes transversales que puedan existir en una franja o una zona libre de obstáculos, algunas partes del borde interior de la superficie de ascenso en el despegue se encuentren por debajo de la elevación correspondiente a dicha franja o zona libre de obstáculos. No se pretende que la franja o la zona libre de obstáculos se nivele para que coincida con el borde interior de la superficie de ascenso en el despegue, ni tampoco esto quiere decir que haya que eliminar las partes del terreno o los objetos que se encuentren por encima de dicha superficie, pero por debajo del nivel de la franja o zona libre de obstáculos, a menos que se considere que pueden representar un peligro para los aviones. Se pueden hacer consideraciones de orden similar en el caso de la unión de la zona libre de obstáculos con la franja, cuando existan diferencias en las pendientes transversales.

Tabla 4-2. Dimensiones y pendientes de las superficies limitadoras de obstáculos

PISTAS DESTINADAS AL DESPEGUE

Superficie y dimensiones ^a	Número de clave		
	1	2	3 ó 4
(1)	(2)	(3)	(4)
DE ASCENSO EN EL DESPEGUE			
Longitud del borde interior	60 m	80 m	180 m
Distancia desde el extremo de la pista ^b	30 m	60 m	60 m
Divergencia (a cada lado)	10%	10%	12,5%
Anchura final	380 m	580 m	1 200 m 1 800 m ^c
Longitud	1 600 m	2 500 m	15 000 m
Pendiente	5%	4%	2% ^d

a. Salvo que se indique de otro modo, todas las dimensiones se miden horizontalmente.
b. Superficie de ascenso en el despegue comienza en el extremo de la zona libre de obstáculos si la longitud de ésta excede de la distancia especificada.
c. 1 800 m cuando la derrota prevista incluya cambios de rumbo mayores de 15° en las operaciones realizadas en IMC, o en VMC durante la noche.
d. Véanse 4.2.24 y 4.2.26.

4.3. Objetos situados fuera de las superficies limitadoras de obstáculos

4.3.1 ç

4.3.2 N/A

4.4. Otros objetos

4.4.1 **Recomendación.**— Los objetos que no sobresalgan por encima de la superficie de aproximación pero que sin embargo puedan comprometer el emplazamiento o el funcionamiento óptimo de las ayudas visuales o las ayudas no visuales, deberían eliminarse en

la medida de lo posible.

4.4.2 **Recomendación.**— Dentro de los límites de las superficies horizontal interna y cónica debería considerarse como obstáculo, y eliminarse siempre que sea posible, todo lo que pueda constituir un peligro para los aviones que se encuentren en el área de movimiento o en vuelo.

Nota.— En ciertas circunstancias, incluso objetos que no sobresalgan por encima de ninguna de las superficies enumeradas en 4.1 pueden constituir un peligro para los aviones como por ejemplo, uno o más objetos aislados en las inmediaciones de un aeródromo.

CAPÍTULO 5. AYUDAS VISUALES PARA LA NAVEGACIÓN

5.1. Indicadores y dispositivos de señalización

5.1.1. Indicadores de la dirección del viento

Aplicación

5.1.1.1 Un aeródromo estará equipado con uno o más indicadores de la dirección del viento.

Emplazamiento

5.1.1.2 Se instalará un indicador de la dirección del viento de manera que sea visible desde las aeronaves en vuelo, o desde el área de movimiento, y de modo que no sufra los efectos de perturbaciones del aire producidas por objetos cercanos.

Características

5.1.1.3 **Recomendación.**— *El indicador de la dirección del viento debería tener forma de cono truncado y estar hecho de tela, su longitud debería ser por lo menos de 3,6 m, y su diámetro, en la base mayor, por lo menos de 0,9 m. Debería estar construido de modo que indique claramente la dirección del viento en la superficie y dé idea general de su velocidad. E color o colores deberían escogerse para que el indicador de la dirección del viento pueda verse e interpretarse claramente desde una altura de por lo menos 300 m teniendo en cuenta el fondo sobre el cual se destaque. De ser posible, debería usar e un solo color, preferiblemente el blanco o el anaranjado. Si hay que usar una combinación de dos colores para que el cono se distinga bien sobre fondos cambiantes, debería preferirse que dichos colores fueran rojo y blanco, anaranjado y blanco, o negro y blanco, y deberían estar dispuestos en cinco bandas alternadas, de las cuales la primera y la última deberían ser del color más oscuro.*

5.1.1.4 **Recomendación.**— *El emplazamiento por lo menos de uno de los indicadores de la dirección del viento debería señalarse por medio de una banda circular de 15 m de diámetro y 1,2 m de ancho. Esta banda debería estar centrada alrededor del soporte del indicador y debería ser de un color elegido para que haya contraste, de preferencia blanco.*

5.1.1.5 **Recomendación.**— *En un aeródromo destinado al uso nocturno debería disponerse por lo menos la iluminación de un indicador de la dirección del viento.*

5.1.2. Indicador de la dirección de aterrizaje

5.1.2.1 Cuando se provea un indicador de la dirección de aterrizaje, se emplazará el mismo en un lugar destacado del aeródromo.

Características

5.1.2.2 **Recomendación.**— *El indicador de la dirección de aterrizaje debería ser en forma de “T”.*

5.1.2.3 La forma y dimensiones mínimas de la “T” de aterrizaje serán las que se indican en la Figura 5-1. El color de la “T” de aterrizaje será blanco o anaranjado eligiéndose el color que contraste mejor con el fondo contra el cual el indicador debe destacarse. Cuando se requiera para el uso nocturno, la “T” de aterrizaje deberá estar iluminada, o su contorno delineado mediante luces blancas.

5.1.3. Lámparas de señales

Aplicación

5.1.3.1 En la torre de control de cada aeródromo controlado se dispondrá de una lámpara de señales.



Figura 5-1. Indicador de la dirección de aterrizaje

5.1.3.2 **Recomendación.**— *La lámpara de señales debería poder producir señales de los colores rojo, verde y blanco, y:*

- poder dirigirse, manualmente, al objetivo deseado;*
- producir una señal en un color cualquiera, seguida de otra en cualquiera de los dos colores restantes; y*
- transmitir un mensaje en cualquiera de los tres colores, utilizando el código Morse, a una velocidad de cuatro palabras por minuto como mínimo.*

Si se elige la luz verde debería utilizarse el límite restringido de dicho color, como se especifica en el Apéndice 1, 2.1.2.

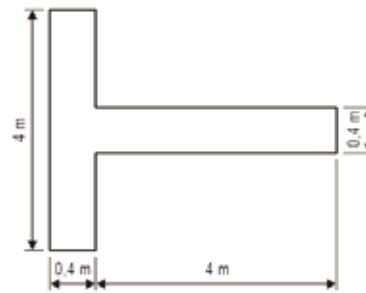
5.1.3.3 **Recomendación.**— *La abertura del haz debería ser no menor de 1° ni mayor de 3°, con intensidad luminosa despreciable en los valores superiores a 3°. Cuando la lámpara de señales esté destinada a emplearse durante el día, la intensidad de la luz de color no debería ser menor de 6 000 cd.*

Nota 3.— Las señales pueden consistir en superficies continuas o en una serie de fajas longitudinales que presenten un efecto equivalente al de las superficies continuas.

5.2.1.5 Las señales de calle de rodaje, las señales de plataforma de viraje en la pista y las señales de los puestos de estacionamiento de aeronaves serán amarillas.

5.2.1.6 Las líneas de seguridad en las plataformas serán de un color conspicuo que contraste con el utilizado para las señales de puestos de estacionamiento de aeronaves.

5.2.1.7 **Recomendación.**— *En los aeródromos donde se efectúen operaciones nocturnas, las señales de la superficie de los pavimentos deberían ser de material reflectante diseñado para mejorar la visibilidad de las señales.*

Nota.— En el Manual de diseño de aeródromos (Doc 9157), Parte 4, figuran orientaciones sobre los materiales reflectantes.

Calles de rodaje sin pavimentar

5.2.1.8 **Recomendación.**— *Las calles de rodaje sin pavimentar deberían estar provistas, siempre que sea posible, de las señales prescritas para las calles de rodaje pavimentadas.*

5.2.2. Señal designadora de pista

Aplicación

5.2.2.1 Los umbrales de una pista pavimentada tendrán señales designadoras de pista.

5.2.2.2 **Recomendación.**— En los umbrales de una pista sin pavimentar debería disponerse, en la medida de lo posible, de señales designadoras de pista.

Emplazamiento

5.2.2.3 Una señal designadora de pista se emplazará en el umbral de pista de conformidad con las indicaciones de la Figura 5-2.

Nota.— Si el umbral se desplaza del extremo de la pista, puede disponerse una señal que muestre la designación de la pista para los aviones que despegan.

Características

5.2.2.4 Una señal designadora de pista consistirá en un número de dos cifras, y en las pistas paralelas este número irá acompañado de una letra. En el caso de pista única, de dos pistas paralelas y de tres pistas paralelas, el número de dos cifras será el entero más próximo a la décima parte del azimut magnético del eje de la pista, medido en el sentido de las agujas del reloj a partir del norte magnético, visto en la dirección de la aproximación. Cuando se trate de cuatro o más pistas paralelas, una serie de pistas adyacentes se designará por el número entero más próximo por defecto a la décima

parte del azimut magnético, y la otra serie de pistas adyacentes se designará por el número entero más próximo por exceso a la décima parte del azimut magnético. Cuando la regla anterior dé un número de una sola cifra, ésta irá precedida de un cero.

5.2.2.5 En el caso de pistas paralelas, cada número designador de pista irá acompañado de una letra, como sigue, en el orden que aparecen de izquierda a derecha al verse en la dirección de aproximación:

- para dos pistas paralelas: “L” “R”;
- para tres pistas paralelas: “L” “C” “R”;
- para cuatro pistas paralelas: “L” “R” “L” “R”;
- para cinco pistas paralelas: “L” “C” “R” “L” “R” o “L” “R” “L” “C” “R”; y
- para seis pistas paralelas: “L” “C” “R” “L” “C” “R”.

5.2.2.6 Los números y las letras tendrán la forma y proporciones indicadas en la Figura 5-3. Sus dimensiones no serán inferiores a las indicadas en dicha figura, pero cuando se incorporen números a las señales de umbral, las dimensiones serán mayores, con el fin de llenar satisfactoriamente los espacios entre las fajas de señales de umbral.

5.2.3. Señal de eje de pista

Aplicación

5.2.3.1 Se dispondrá una señal de eje de pista en una pista pavimentada.

Emplazamiento

5.2.3.2 Las señales de eje de pista se dispondrán a lo largo del eje de la pista entre las señales designadoras de pista, tal como se indica en la Figura 5-2, excepto cuando se interrumpan en virtud de 5.2.1.1.

Características

5.2.3.3 Una señal de eje de pista consistirá en una línea de trazos uniformemente espaciados. La longitud de un trazo más la del intervalo no será menor de 50 m ni mayor de 75 m. La longitud de cada trazo será por lo menos igual a la longitud del intervalo, o de 30 m, tomándose la que sea mayor.

5.2.3.4 La anchura de los trazos no será menor de:

- 0,90 m en las pistas para aproximación de precisión de Categorías II y III;
- 0,45 m en pistas para aproximaciones que no sean de precisión cuyo número de clave sea 3 ó 4 y en pistas para aproximaciones de precisión de Categoría I; y
- 0,30 m en pistas para aproximaciones que no sean de precisión cuyo número de clave sea 1 ó 2, y en pistas de vuelo visual.



Figura 5-3. Forma y proporciones de los números y letras de las señales designadoras de pista

5.2.4. Señal de umbral

Aplicación

5.2.4.1 Se dispondrá una señal de umbral en las pistas pavimentadas de vuelo por instrumentos y en las pistas pavimentadas de vuelo visual cuyo número de clave sea 3 ó 4 y estén destinadas al transporte aéreo comercial internacional.

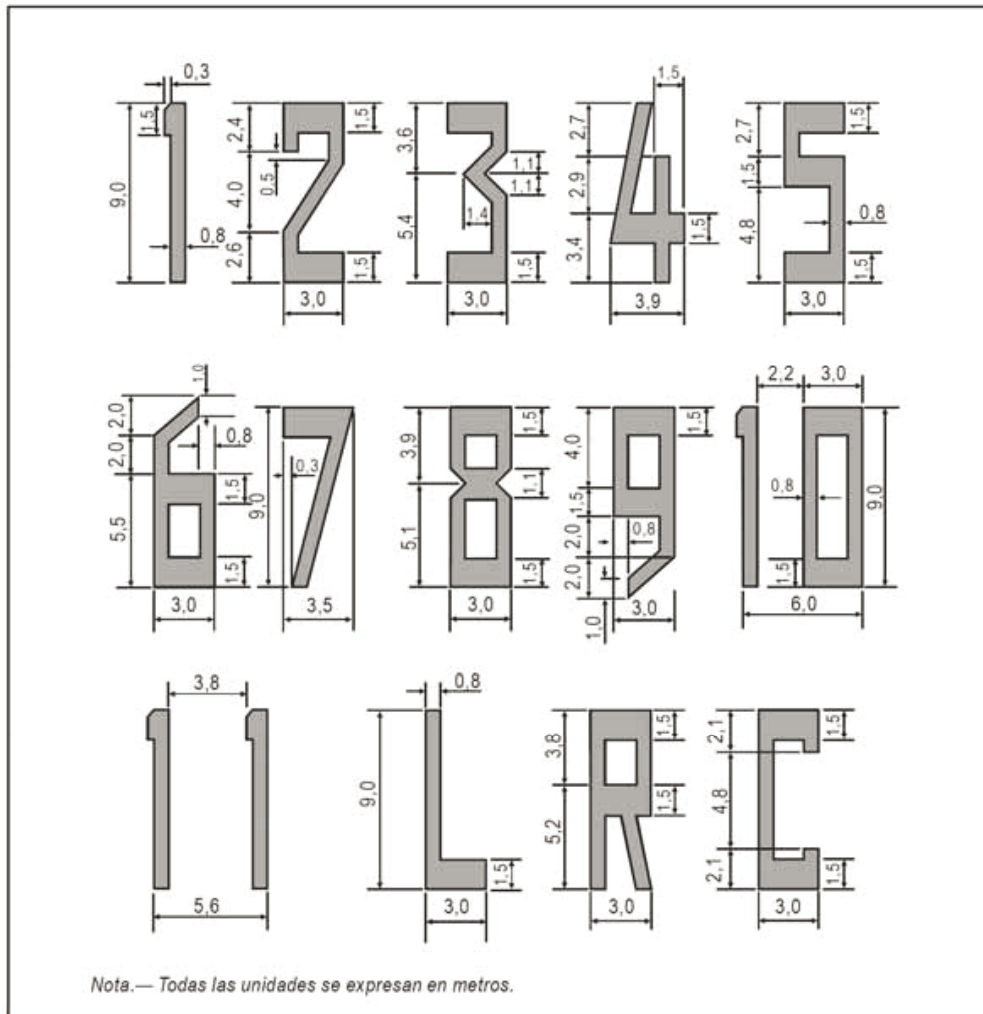
5.2.4.2 **Recomendación.**— *Debería disponerse una señal de umbral en las pistas pavimentadas de vuelo visual cuyo número de clave sea 3 ó 4 y no estén destinadas al transporte aéreo comercial internacional.*

5.2.4.3 **Recomendación.**— *En los umbrales de una pista no pavimentada debería disponerse, en la medida de lo posible, una señal de umbral.*

Nota.— En el Manual de diseño de aeródromos, Parte 4, se indica una forma de señalamiento

que ha demostrado ser satisfactoria para señalar las pendientes descendentes del terreno situado inmediatamente antes del umbral.

Emplazamiento

5.2.4.4 Las fajas de señal de umbral empezarán a 6 m del umbral.

Características

5.2.4.5 Una señal de umbral de pista consistirá en una configuración de fajas longitudinales de dimensiones uniformes, dispuestas simétricamente con respecto al eje de la pista, según se indica en la Figura 5-2 (A) y (B) para una pista de 45 m de anchura. El número de fajas estará de acuerdo con la anchura de la pista, del modo siguiente:

Anchura de la pista	Número de fajas
18 m	4
23m	6

30m	8
45m	12
60m	16

salvo que en las pistas para aproximaciones que no sean de precisión y en pistas de vuelo visual de 45 m o más de anchura, las fajas pueden ser como se indica en la Figura 5-2 (C).

5.2.4.6 Las fajas se extenderán lateralmente hasta un máximo de 3 m del borde de la pista, o hasta una distancia de 27 m a cada lado del eje de la pista, eligiéndose de estas dos posibilidades la que dé la menor distancia lateral. Cuando la señal designadora de pista esté situada dentro de la señal del umbral, habrá tres fajas como mínimo a cada lado del eje de la pista. Cuando la señal designadora de pista esté situada más allá de la señal de umbral, las fajas se extenderán lateralmente a través de la pista. Las fajas tendrán por lo menos 30 m de longitud y 1,80 m aproximadamente de ancho, con una separación entre ellas de 1,80 m aproximadamente; pero en el caso de que las fajas se extiendan lateralmente a través de una pista, se utilizará un espaciado doble para separar las dos fajas más próximas al eje de la pista, y cuando la señal designadora esté situada dentro de la señal de umbral, este espacio será de 22,5 m.

Faja transversal

5.2.4.7 **Recomendación.**— Cuando el umbral esté desplazado del extremo de la pista o

cuando el extremo de la pista no forme ángulo recto con el eje de la misma, debería añadirse una faja transversal a la señal de umbral, según se indica en la Figura 5-4 (B).

5.2.4.8 Una faja transversal no tendrá menos de 1,80 m de ancho.

Flechas

5.2.4.9 Cuando el umbral de pista esté desplazado permanentemente se pondrán flechas, de conformidad con la Figura 5-4 (B), en la parte de la pista delante del umbral desplazado.

5.2.4.10 Cuando el umbral de pista esté temporalmente desplazado de su posición normal, se señalará como se muestra en la Figura 5-4 (A) o (B), y se cubrirán todas las señales situadas antes del umbral desplazado con excepción de las de eje de pista, que se convertirán en flechas.

Nota 1.— En el caso en que un umbral esté temporalmente desplazado durante un corto periodo solamente, ha dado resultados satisfactorios utilizar balizas con la forma y color de una señal de umbral desplazado en lugar de pintar esta señal en la pista.

Nota 2.— Cuando la parte de la pista situada delante de un umbral desplazado no sea adecuada para movimiento de aeronaves en tierra, puede ser necesario proveer señales de zona cerrada, según se describen en 7.1.4.



Figura 5-4. Señales de umbral desplazado

Tabla 5-1. Emplazamiento y dimensiones de la señal de punto de visada

Emplazamiento y dimensiones (1)	Distancia disponible para aterrizaje			
	Menos de 800 m (2)	800 m hasta 1 200 m (exclusivo) (3)	1 200 m hasta 2 400 m (exclusivo) (4)	2 400 m y más (5)
Distancia entre el umbral y el comienzo de la señal	150 m	250 m	300 m	400 m
Longitud de la faja ^a	30-45 m	30-45 m	45-60 m	45-60 m
Anchura de la faja	4 m	6 m	6-10 m ^b	6-10 m ^b
Espacio lateral entre los lados internos de las fajas	6 m ^c	9 m ^c	18-22,5 m	18-22,5 m

a. Está previsto utilizar las dimensiones mayores, dentro de la gama especificada, cuando se necesite una mayor visibilidad.
b. El espacio lateral puede variar dentro de los límites indicados, a efectos de minimizar la contaminación de la señal por los depósitos de caucho.
c. Se han calculado estas cifras mediante referencia a la anchura exterior entre ruedas del tren de aterrizaje principal, que constituye el elemento 2 de la clave de referencia de aeródromo en el Capítulo 1, Tabla 1-1.

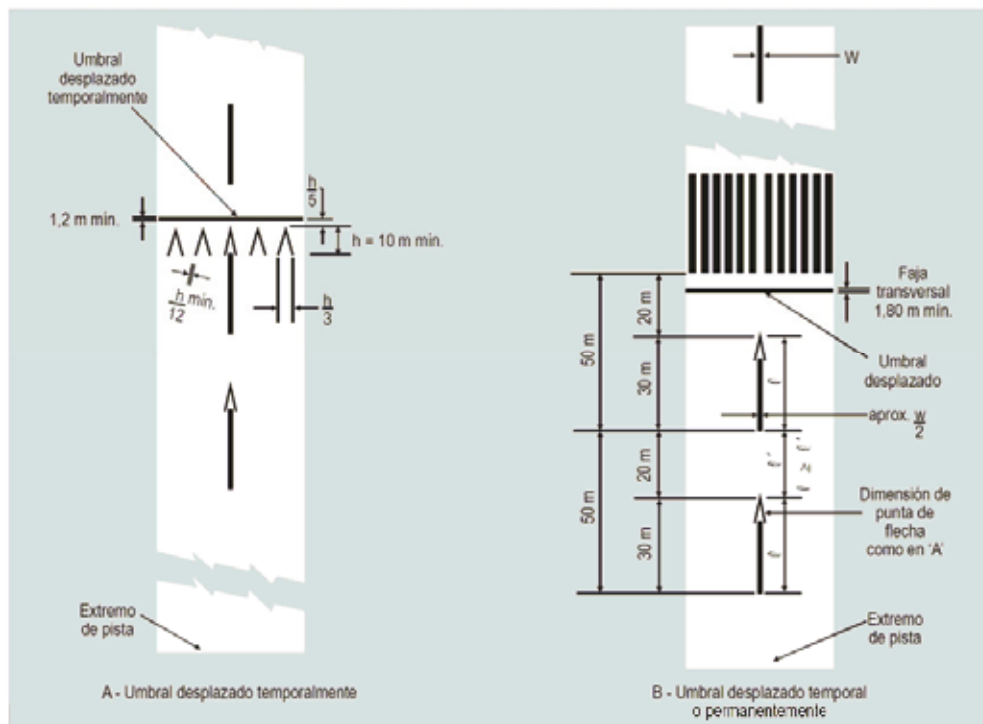
5.2.5. Señal de punto de visada

Aplicación

5.2.5.1 N/A

5.2.5.2 Se proporcionará una señal de punto de visada en cada extremo de aproximación de las pistas pavimentadas de vuelo por instrumentos cuyo número de clave sea 2, 3 ó 4.

5.2.5.3 **Recomendación.**— *Debería proporcionarse una señal de punto de visada en cada extremo de aproximación:*

- a) *de las pistas pavimentadas de vuelo visual cuyo número de clave sea 3 ó 4;*
- b) *de las pistas pavimentadas de vuelo por instrumentos cuyo número de clave sea 1;*

cuando sea necesario aumentar la perceptibilidad del punto de visada.

Emplazamiento

5.2.5.4 La señal de punto de visada comenzará en un lugar cuya distancia con respecto al umbral será la indicada en la columna apropiada de la Tabla 5-1, excepto que, en una pista con sistema visual indicador de pendiente de aproximación, el comienzo de la señal coincidirá con el origen de la pendiente de aproximación visual.

5.2.5.5 La señal de punto de visada consistirá en dos fajas bien visibles. Las dimensiones de las fajas y el espaciado lateral entre sus lados internos se ajustará a las disposiciones estipuladas en la columna apropiada de la Tabla 5-1. Cuando se proporcione una zona de toma de contacto, el espaciado lateral entre las señales será el mismo que el de la señal de la zona de toma de contacto.

5.2.6. Señal de zona de toma de contacto

Aplicación

5.2.6.1 Se dispondrá una señal de zona de toma de contacto en la zona de toma de contacto de una pista pavimentada para aproximaciones de

precisión cuyo número de clave sea 2, 3 ó 4.

5.2.6.2 **Recomendación.**— *Debería proporcionarse una señal de zona de toma de contacto en la zona de toma de contacto de las pistas pavimentadas para aproximaciones que no sean de precisión ni de vuelo por instrumentos, cuando el número de clave de la pista sea 3 ó 4 y sea conveniente aumentar la perceptibilidad de la zona de toma de contacto.*

Emplazamiento y características

5.2.6.3 Una señal de zona de toma de contacto consistirá en pares de señales rectangulares, dispuestas simétricamente con respecto al eje de la pista; y el número de pares de señales será el que se indica a continuación, teniendo en cuenta la distancia de aterrizaje disponible, y teniendo en cuenta la distancia entre umbrales cuando la señal deba colocarse en ambos sentidos de aproximación de una pista, a saber:

Distancia de aterrizaje disponible o distancia entre umbrales	Pares de señales
menos de 900 m	1
de 900 a 1 200 m exclusive	2
de 1 200 a 1 500 m exclusive	3
de 1 500 a 2 400 m exclusive	4
2 400 m o más	6

5.2.6.4 Una señal de zona de toma de contacto se ajustará a una cualquiera de las dos configuraciones indicadas en la Figura 5-5. Para la configuración que se muestra en la Figura 5-5 (A), las señales tendrán por lo menos 22,5 m de largo por 3 m de ancho. En cuanto a la configuración de la Figura 5-5 (B), cada faja de señal no medirá menos de 22,5 m de largo por 1,8 m de ancho, con un espaciado de 1,5 m entre fajas adyacentes. El espaciado lateral entre los lados internos de los rectángulos será igual al de

la señal de punto de visada cuando exista. Cuando no haya una señal de punto de visada, el espaciado lateral entre los lados internos de los rectángulos corresponderá al espaciado lateral especificado en relación con la señal de punto de visada en la Tabla 5-1 (columnas 2, 3, 4 ó 5, según sea apropiado). Los pares de señales se dispondrán con espaciados longitudinales de 150 m a partir del umbral; salvo que los pares de señales de zona de toma de contacto que coincidan con una señal de punto de visada o estén situados a 50 m o menos de ésta, se eliminarán de la configuración.

5.2.6.5 Recomendación.— *En las pistas de aproximación que no es de precisión en que el número de clave es 2, debería proporcionarse un par adicional de fajas de señales de zona de toma de contacto, a una distancia de 150 m del comienzo de la señal de punto de visada.*

5.2.7. Señal de faja lateral de pista

Aplicación

5.2.7.1 Se dispondrá una señal de faja lateral de pista entre los umbrales de una pista pavimentada cuando no haya contraste entre los bordes de la pista y los márgenes o el terreno circundante.

5.2.7.2 Recomendación.— *En todas las pistas para aproximaciones de precisión debería disponerse una señal de faja lateral de pista, independientemente del contraste entre los bordes de la pista y los márgenes o el terreno circundante.*

Emplazamiento

5.2.7.3 **Recomendación.**— *Una señal de faja lateral de pista debería consistir en dos fajas, dispuestas una a cada lado a lo largo del borde de la pista, de manera que el borde exterior de cada faja coincida con el borde de la pista, excepto cuando la pista tenga más de 60 m de ancho, en cuyo caso las fajas deberían estar dispuestas a 30 m del eje de la pista.*

5.2.7.4 **Recomendación.**— *Cuando hay una plataforma de viraje en la pista, las señales de faja lateral de pista deberían continuarse entre la pista y la plataforma de viraje en la pista.*

Características

5.2.7.5 **Recomendación.**— *Una señal de faja lateral de pista debería tener una anchura total de 0,90 m como mínimo en las pistas con anchura de 30 m o más y por lo menos de 0,45 m en las pistas más estrechas.*

5.2.8. Señal de eje de calle de rodaje

Aplicación

5.2.8.1 Se dispondrán señales de eje en calles de rodaje pavimentadas, instalaciones de deshielo/antihielo y plataformas pavimentadas cuando su número de clave sea 3 ó 4, de manera

que suministren guía continua entre el eje de la pista y los puestos de estacionamiento de aeronaves.

5.2.8.2 **Recomendación.**— *Deberían disponerse señales de eje de calle de rodaje en calles de rodaje pavimentadas, instalaciones de deshielo/antihielo y plataformas pavimentadas cuando el número de clave sea 1 ó 2, de manera que suministre guía continua entre el eje de la pista y los puestos de estacionamiento de aeronaves.*

5.2.8.3 Se dispondrá una señal de eje de calle de rodaje en una pista pavimentada que forme parte de una ruta normalizada para el rodaje, y:

- a) no haya señales de eje de pista; o
- b) la línea de eje de calle de rodaje no coincida con el eje de la pista.

Emplazamiento

5.2.8.4 **Recomendación.**— *En un tramo recto de calle de rodaje la señal de eje de calle de rodaje debería estar situada sobre el eje. En una curva de calle de rodaje, la señal de eje debería conservar la misma distancia desde la parte rectilínea de la calle de rodaje hasta el borde exterior de la curva.*

Nota.— Véanse 3.9.6 y la Figura 3-2.

5.2.8.5 **Recomendación.**— *En una intersección de una pista con una calle de rodaje que sirva como salida de la pista, la señal de eje de calle de rodaje debería formar una curva para unirse con la señal de eje de pista, según se indica en las Figuras 5-6 y 5-25. La señal de eje de calle de rodaje debería prolongarse paralelamente a la señal del eje de pista, en una distancia de 60 m por lo menos, más allá del punto de tangencia cuando el número de clave sea 3 ó 4 y una distancia de 30 m por lo menos cuando el número de clave sea 1 ó 2.*

5.2.8.6 **Recomendación.**— *Cuando se dispone de una señal de eje de calle de rodaje en una pista de conformidad con 5.2.8.3, la señal debería emplazarse a lo largo del eje de la calle de rodaje designada.*

Características

5.2.8.7 Una señal de eje de calle de rodaje tendrá 15 cm de ancho por lo menos y será de trazo continuo, excepto donde corte a una señal de punto de espera de la pista o una señal de punto de espera intermedio, según se muestra en la Figura 5-6.

5.2.9. Señal de plataforma de viraje en la pista

Aplicación

5.2.9.1 Cuando se proporcione una plataforma de viraje en la pista, se suministrará una señal que sirva de guía continua de modo que permita a una aeronave completar un viraje de 180° y alinearse con el eje de la pista.



Figura 5-5. Señales de punto de visada y de zona de toma de contacto (ilustradas para una pista de 2400 m de longitud o más)

Emplazamiento

5.2.9.2 **Recomendación.**— La señal de plataforma de viraje en la pista debería ser en curva desde el eje de la pista hasta la plataforma de viraje. El radio de la curva debería ser compatible con la capacidad de maniobra y las velocidades de rodaje normales de las aeronaves para las cuales se destina la plataforma de viraje en la pista. El ángulo de

intersección de la señal de plataforma de viraje en la pista con el eje de la pista no debería ser superior a 30°.

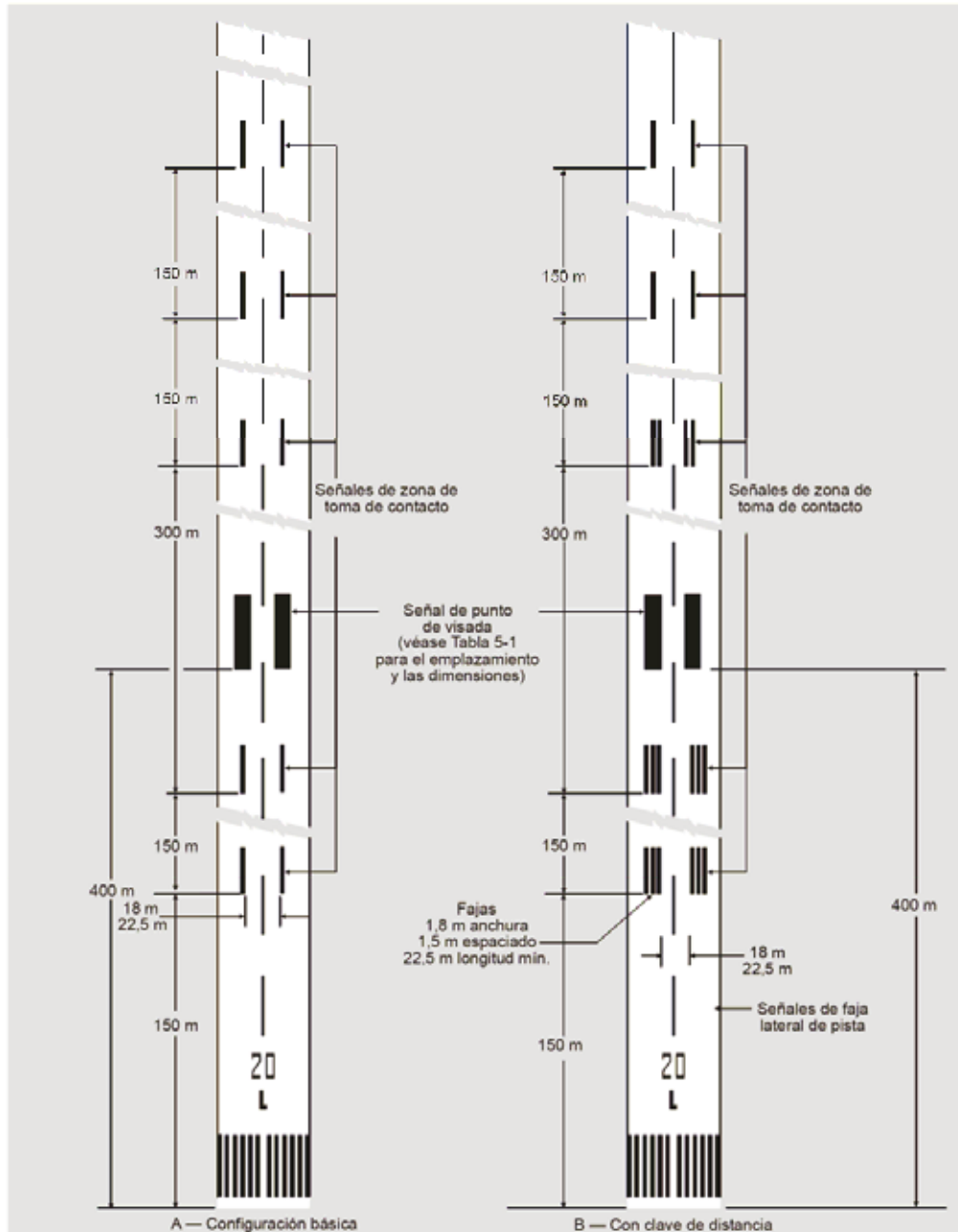
5.2.9.3 **Recomendación.**— La señal de plataforma de viraje en la pista debería extenderse de forma paralela a la señal de eje de pista en una distancia de por lo menos 60 m más allá del punto tangente cuando el número de clave es 3 ó 4, y una distancia de por lo

menos 30 m cuando el número de clave es 1 ó 2.

5.2.9.4 Recomendación.— *La señal de plataforma de viraje en la pista debería guiar al avión de manera de permitirle recorrer un segmento recto de rodaje antes del punto en que debe realizar el viraje de 180°. El segmento recto de la señal de plataforma de viraje en la pista debería ser paralelo al borde exterior de la plataforma de viraje en la pista.*

5.2.9.5 Recomendación.— *El diseño de la curva que permita al avión realizar un viraje de 180° debería basarse en un ángulo de control de la rueda de proa que no exceda los 45°.*

5.2.9.6 Recomendación.— *El diseño de la señal de plataforma de viraje debería ser tal que, cuando el puesto de pilotaje del avión se mantiene sobre la señal de plataforma de viraje en la pista, la distancia de separación entre las ruedas del tren de aterrizaje del avión y el borde de la plataforma de viraje en la pista no debería ser menor que la que se especifica en el párrafo 3.3.6.*

Nota.— *Para facilitar la maniobra, podría considerarse un mayor margen entre rueda y borde para las aeronaves de claves E y F. Véase 3.3.7.*

Características

5.2.9.7 La señal de plataforma de viraje en la pista tendrá como mínimo 15 cm de anchura y será continua en su longitud.

5.2.10. Señal de punto de espera de la pista

5.2.10.1 Se dispondrá una señal de punto de espera de la pista en todo punto de espera de la pista.

Nota.— *Véase 5.4.2 en lo relativo a la provisión de letreros en los puntos de espera de la pista.*

Características

5.2.10.2 En la intersección de una calle de rodaje con una pista de vuelo visual, de aproximación que no sea de precisión, o de despegue, la señal de punto de espera de la pista será de la forma indicada en la Figura 5-6, configuración A.

5.2.10.3 Cuando se proporcione un solo punto de espera de la pista en la intersección de una calle de rodaje con una pista de aproximación de precisión de Categorías I, II o III, la señal de punto de espera de la pista será de la forma indicada en la Figura 5-6, configuración A. Cuando en dicha intersección se proporcionen dos o tres puntos de espera de la pista, la señal de punto de espera de la pista más cercana a la pista será de la forma indicada en la Figura 5-6, configuración A y la señal más alejada de la pista será de la forma indicada en la Figura 5-6, configuración B.

5.2.10.4 La señal de punto de espera de la pista

que se instala en un punto de espera de la pista establecido de conformidad con 3.12.3 será de la forma indicada en la Figura 5-6, configuración A.

5.2.10.5 Recomendación.— *Donde se requiera mayor perceptibilidad del punto de espera de la pista, la señal de punto de espera de la pista debería ser la indicada en la configuración A o la configuración B de la Figura 5-7, según corresponda.*

5.2.10.6 Recomendación.— *Cuando una señal de punto de espera de la pista de configuración B esté emplazada en una zona tal que su longitud exceda de 60 m, el término "CAT II" o "CAT III", según corresponda, debería marcarse en la superficie en los extremos de la señal de punto de espera de la pista y a intervalos iguales de 45 m como máximo entre señales sucesivas. Las letras no deberían tener menos de 1,8 m de altura y no deberían estar a más de 0,90 m de la señal de punto de espera.*

5.2.10.7 La señal de punto de espera de la pista que se instala en una intersección de pista/pista será perpendicular al eje de la pista que forma parte de la ruta normalizada para el rodaje. La configuración de la señal será la indicada en la Figura 5-7, configuración A.

5.2.11. Señal de punto de espera intermedio

Aplicación y emplazamiento

5.2.11.1 Recomendación.— *Debería exhibirse una señal de punto de espera intermedio en un punto de espera intermedio*

5.2.11.2 Recomendación.— *Debería instalarse una señal de punto de espera intermedio en el límite de salida de una instalación de deshielo/antihielo distante contigua a una calle de rodaje.* **5.2.11.3** Cuando se emplace una señal de punto de espera intermedio en la intersección de dos calles de rodaje pavimentadas, se colocará a través de una calle de rodaje, a distancia suficiente del borde más próximo de la calle de rodaje que la cruce, para proporcionar una separación segura entre aeronaves en rodaje. La señal coincidirá con una barra de parada o con las luces de punto de espera intermedio, cuando se suministren.

5.2.11.4 La distancia entre una señal de punto de espera intermedio en el límite de salida de una instalación de deshielo/ antihielo distante y el eje de la calle de rodaje contigua no será inferior a lo especificado en la Tabla 3-1, Columna 11.

Características

5.2.11.5 La señal de punto de espera intermedio consistirá en una línea simple de trazos, tal como se indica en la Figura 5-6.



Figura 5-6. Señales de calle de rodaje

5.2.12. Señal de punto de verificación del VOR en el aeródromo

Aplicación

5.2.12.1 Cuando se establezca un punto de verificación del VOR en el aeródromo, se indicará mediante una señal y un letrero de punto de verificación del VOR.

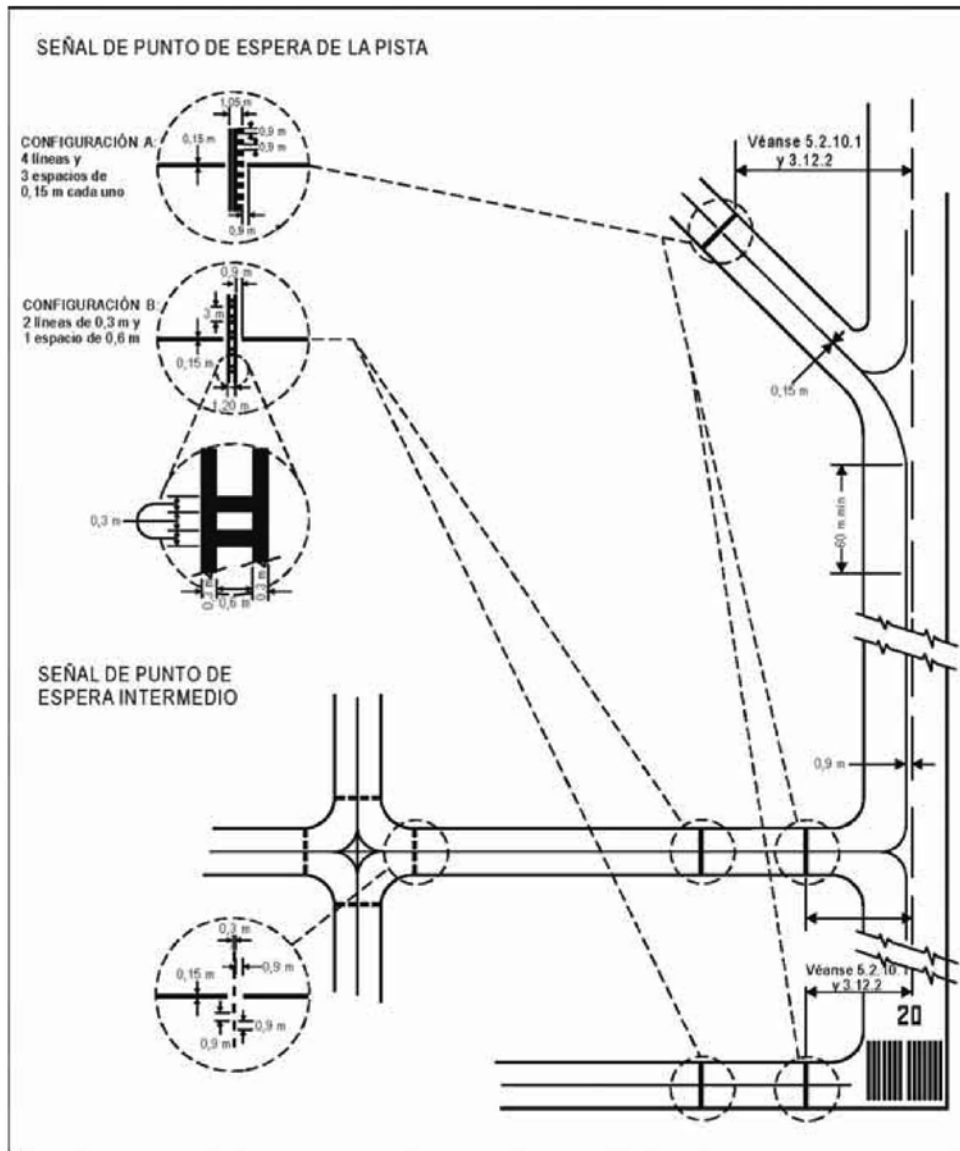
Nota.— Véase 5.4.4 respecto al letrero de punto de verificación del VOR en el aeródromo.

5.2.12.2 Selección del emplazamiento

Nota.— En el Anexo 10, Volumen I, Adjunto E, se da orientación sobre la selección de emplazamientos para los puntos de verificación del VOR en el aeródromo.

Emplazamiento

5.2.12.3 Una señal de punto de verificación del VOR en el aeródromo se centrará sobre el lugar en que deba estacionarse una aeronave para recibir la señal VOR correcta.

Características



Figura 5-7. Señales de punto de espera de la pista

5.2.12.4 La señal de punto de verificación del VOR en el aeródromo consistirá en un círculo de 6 m de diámetro marcado con una línea de 15 cm de anchura [véase la Figura 5-8 (A)].

5.2.12.5 **Recomendación.**— Cuando sea preferible que una aeronave se oriente en una dirección determinada, debería trazarse una línea que pase por el centro del círculo con el azimut deseado. Esta línea debería sobresalir 6 m del círculo, en la dirección del rumbo deseado, y terminar con una punta de flecha. La anchura de la línea debería ser de 15 cm [véase la Figura 5-8 (B)].

5.2.12.6 **Recomendación.**— Las señales de punto de verificación del VOR en el aeropuerto deberían ser preferiblemente de color blanco, pero deberían diferenciarse del color utilizado para las señales de calle de rodaje.

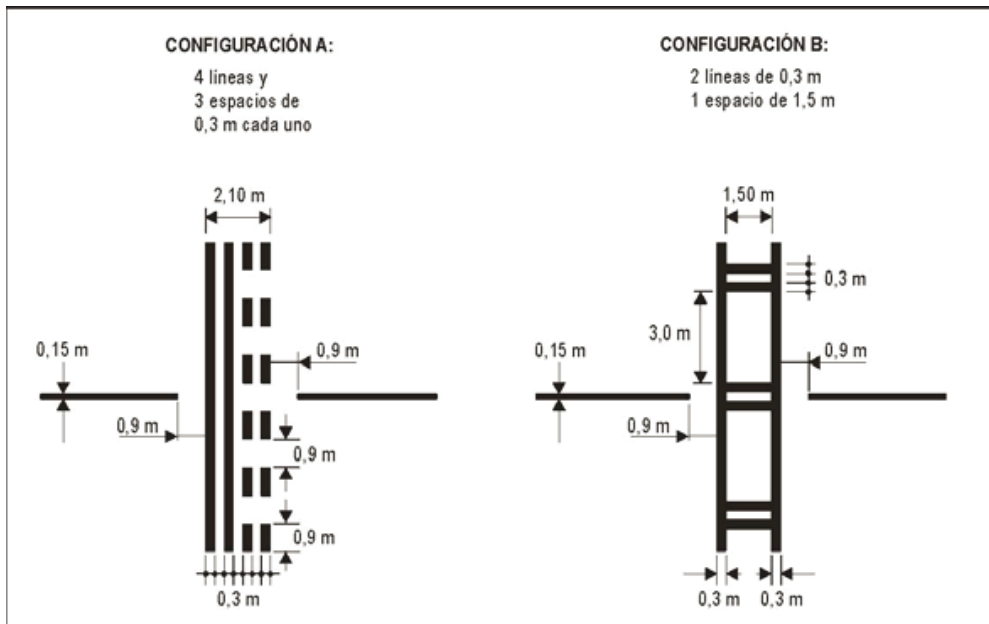
Nota.— Para aumentar el contraste, las señales pueden bordearse de negro.

5.2.13. Señales de puesto de estacionamiento de aeronaves

Nota.— En el Manual de diseño de aeródromos, Parte 4, figura texto de orientación sobre la disposición de las señales de puesto de estacionamiento de aeronaves.

Aplicación

5.2.13.1 **Recomendación.**— Deberían proporcionarse señales de puesto de estacionamiento de aeronaves para los lugares

de estacionamiento designados en una plataforma pavimentada y en una instalación de deshielo/antihielo.

Emplazamiento

5.2.13.2 **Recomendación.**— Las señales de puesto de estacionamiento de aeronaves en una plataforma pavimentada y en una instalación de deshielo/antihielo deberían estar emplazadas de modo que proporcionen los márgenes indicados en 3.13.6 y en 3.15.9 respectivamente, cuando la rueda de proa siga la señal de puesto de estacionamiento.

Características

5.2.13.3 **Recomendación.**— Las señales de puesto de estacionamiento de aeronaves deberían incluir elementos tales como identificación del puesto, línea de entrada, barra de viraje, línea de viraje, barra de alineamiento, línea de parada y línea de salida, según lo requiera la configuración de estacionamiento y para complementar otras ayudas de estacionamiento.

5.2.13.4 **Recomendación.**— Debería emplazarse una identificación de puesto de estacionamiento de aeronaves (letra o número) después del comienzo de la línea de entrada y a corta distancia de ésta. La altura de la identificación debería ser adecuada para que fuera legible desde el puesto de pilotaje de la aeronave que utilice el puesto de estacionamiento.



Figura 5-8. Señal de punto de verificación del VOR en el aeródromo

5.2.13.5 **Recomendación.**— Cuando en un puesto de estacionamiento de aeronaves haya dos juegos de señales coincidentes a fin de permitir un uso más flexible de la plataforma, y resulte difícil identificar cuál es la señal de puesto de estacionamiento que ha de seguirse o cuando la seguridad se viera menoscabada en el caso de seguirse la señal equivocada, debería añadirse a la identificación del puesto de estacionamiento la identificación de las aeronaves a las que se destina cada juego de señales.

Nota.— Ejemplo: 2A-B747, 2B-F28.

5.2.13.6 **Recomendación.**— Las líneas de entrada, de viraje y de salida deberían normalmente ser continuas en el sentido longitudinal y tener una anchura no menor de 15 cm. En los casos en que uno o más juegos de señales de puesto de estacionamiento estén superpuestos en una señal de puesto de estacionamiento, las previstas para las aeronaves con mayores exigencias deberían ser continuas y las destinadas a las otras aeronaves deberían ser discontinuas.

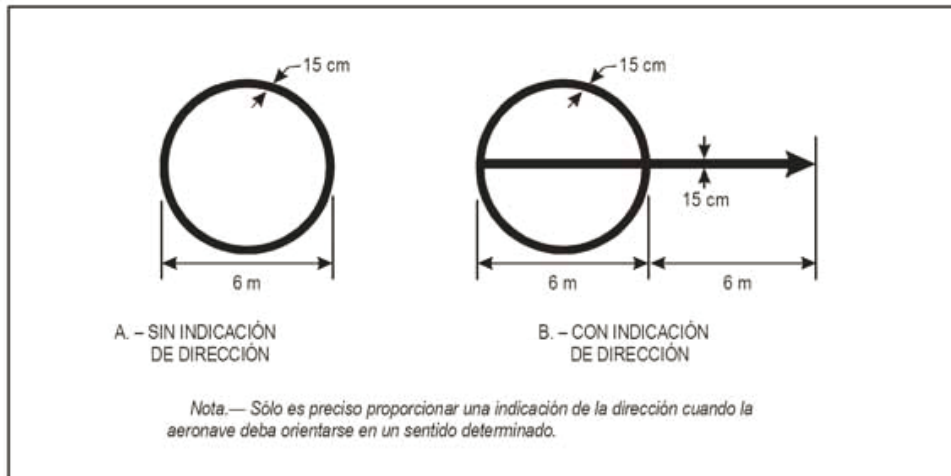
5.2.13.7 **Recomendación.**— Las partes curvas de las líneas de entrada, de viraje y de salida deberían tener radios apropiados para el tipo de aeronave con mayores exigencias de todas las aeronaves para las cuales estén destinadas las señales.

5.2.13.8 **Recomendación.**— En los casos en que se desee que una aeronave circule en una dirección solamente, deberían añadirse a las líneas de entrada y de salida flechas que señalen la dirección a seguir.

5.2.13.9 **Recomendación.**— En todo punto en el que se desee indicar la iniciación de cualquier viraje previsto debería emplazarse una barra de viraje en ángulo recto con

respecto a la línea de entrada, al través del asiento izquierdo del puesto de pilotaje. Esta barra debería tener una longitud y anchura no inferiores a 6 m y 15 cm respectivamente, e incluir una flecha para indicar la dirección del viraje.

Nota.— Las distancias que deben mantenerse entre la barra de viraje y la línea de entrada pueden variar según los diferentes tipos de aeronaves, teniendo en cuenta el campo visual del piloto.

5.2.13.10 **Recomendación.**— Si se requiere más de una barra de viraje o línea de parada, deberían codificarse.

5.2.13.11 **Recomendación.**— Debería emplazarse una barra de alineamiento de modo que coincida con la proyección del eje de la aeronave en la posición de estacionamiento especificada y sea visible para el piloto durante la parte final de la maniobra de estacionamiento. Esta barra debería tener una anchura no inferior a 15 cm.

5.2.13.12 **Recomendación.**— Debería emplazarse una línea de parada en ángulo recto con respecto a la barra de alineamiento, al través del asiento izquierdo del puesto de pilotaje en el punto de parada previsto. Esta barra debería tener una longitud y anchura no inferiores a 6 m y 15 cm respectivamente.

Nota.— Las distancias que deben mantenerse entre las líneas de parada y de entrada pueden variar según los diferentes tipos de aeronaves, teniendo en cuenta el campo visual del piloto.

5.2.14. Líneas de seguridad en las plataformas

Nota.— En el Manual de diseño de aeródromos, Parte 4, figura texto de orientación sobre las líneas de seguridad en las plataformas.

Aplicación

5.2.14.1 **Recomendación.**— *Deberían proporcionarse líneas de seguridad en las plataformas pavimentadas según lo requieran las configuraciones de estacionamiento y las instalaciones terrestres.*

Emplazamiento

5.2.14.2 *Las líneas de seguridad de plataformas se emplazarán de modo que definan la zona destinada al uso por parte de los vehículos terrestres y otros equipos de servicio de las aeronaves, etc., a efectos de proporcionar una separación segura con respecto a la aeronave.*

Características

5.2.14.3 **Recomendación.**— *Las líneas de seguridad de plataforma deberían incluir elementos tales como líneas de margen de extremo de ala y líneas de límite de calles de servicio, según lo requieran las configuraciones de estacionamiento y las instalaciones terrestres.*

5.2.14.4 **Recomendación.**— *Una línea de seguridad de plataforma será continua en un sentido longitudinal y tendrá por lo menos 10 cm de anchura.*

5.2.15. Señal de punto de espera en la vía de vehículos

Aplicación

5.2.15.1 Se proveerá una señal de punto de espera en la vía de vehículos en todos los puntos de entrada de la vía de vehículos a la pista.

Emplazamiento

5.2.15.2 La señal de punto de espera en la vía de vehículos se emplazará a través de la vía en el punto de espera.

Características

5.2.15.3 La señal de punto de espera en la vía de vehículos se conformará a los reglamentos locales de tráfico.

5.2.16. Señal con instrucciones obligatorias

Nota.— *En el Manual de diseño de aeródromos, Parte 4, se da orientación sobre las señales con instrucciones obligatorias.*

Aplicación

5.2.16.1 Cuando no sea posible instalar un letrero con instrucciones obligatorias de conformidad con 5.4.2.1, se dispondrá una señal con instrucciones obligatorias sobre la superficie del pavimento.

5.2.16.2 **Recomendación.**— *Cuando sea necesario desde el punto de vista de las operaciones, como en el caso de las calles de rodaje que superen los 60 m de anchura, los letreros con instrucciones obligatorias deberían complementarse con señales con instrucciones obligatorias.*

Emplazamiento

5.2.16.3 La señal con instrucciones obligatorias se colocará en el lado izquierdo de la señal de eje de calle de rodaje y en el lado de espera de la señal de punto de espera en la pista, como se muestra en la Figura 5-9. La distancia entre el borde más próximo de la señal y la señal de punto de espera en la pista o la señal de eje de calle de rodaje no será inferior a 1 m.

5.2.16.4 **Recomendación.**— *Salvo cuando se requiera desde el punto de vista de las operaciones, las señales con instrucciones obligatorias no deberían colocarse en las pistas.*

Características

5.2.16.5 Las señales con instrucciones obligatorias consistirán en una inscripción en blanco sobre fondo rojo. Con excepción de las señales de PROHIBIDA LA ENTRADA (NO ENTRY), la inscripción proporcionará información idéntica a la del letrero conexas con instrucciones obligatorias.



Figura 5-9. Señal con instrucciones obligatorias

5.2.16.6 La señal de PROHIBIDA LA ENTRADA consistirá en la inscripción NO ENTRY en blanco sobre fondo rojo.

5.2.16.7 Cuando el contraste entre la señal y la superficie del pavimento no sea suficiente, la señal con instrucciones obligatorias comprenderá un reborde apropiado, de preferencia blanco o negro.

5.2.16.8 **Recomendación.**— *La altura de los caracteres debería ser de 4 m. Las inscripciones deberían ajustarse a la forma y proporciones que se ilustran en el Apéndice 3.*

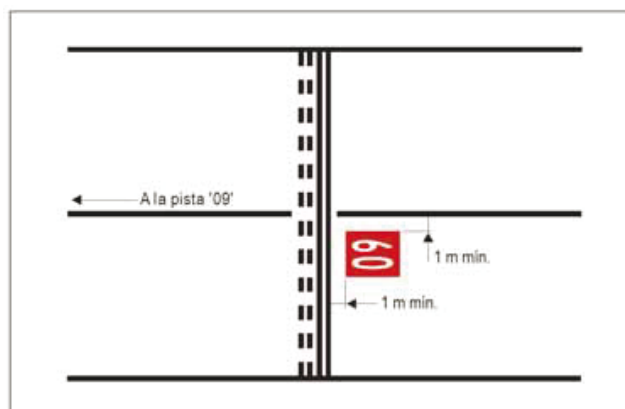
5.2.16.9 **Recomendación.**— *El fondo debería ser rectangular y extenderse un mínimo de 0,5 m lateralmente y verticalmente más allá de los extremos de la inscripción.*

5.2.17. Señal de información

Nota.— *En el Manual de diseño de aeródromos, Parte 4, se da orientación sobre las señales de información.*

Aplicación

5.2.17.1 Cuando se determine que no es práctico instalar un letrero de información en un lugar en el que normalmente se instalaría, se proporcionará una señal de información en la superficie del pavimento.

5.2.17.2 **Recomendación.**— *Cuando las operaciones lo exijan, deberían complementarse los letreros de información con señales de información.*

5.2.17.3 **Recomendación.**— *Debería instalarse una señal de información (emplazamiento/dirección) antes de las intersecciones complejas en las pistas de rodaje, y después de las mismas, así como en los emplazamientos en los cuales la experiencia operacional ha indicado que la adición de una señal de emplazamiento de calle de rodaje podría asistir a la tripulación de vuelo en la navegación en tierra.*

5.2.17.4 **Recomendación.**— *Debería instalarse una señal de información (emplazamiento) en la superficie del pavimento a intervalos regulares a lo largo de las calles de rodaje de gran longitud.*

Emplazamiento

5.2.17.5 **Recomendación.**— *La señal de información debería disponerse transversalmente en la superficie de la calle de rodaje o plataforma donde fuese necesaria y emplazarse de manera que pueda leerse desde*

el puesto de pilotaje de una aeronave que se aproxime.

Características

5.2.17.6 La señal de información constará de:

- a) una inscripción en amarillo con fondo negro, cuando reemplaza o complementa un letrero de emplazamiento; y
- b) una inscripción en negro con fondo amarillo, cuando reemplaza o complementa un letrero de dirección o destino.

5.2.17.7 Cuando el contraste entre el fondo de la señal y la superficie del pavimento es insuficiente, la señal incluirá:

- a) un borde negro con inscripciones en negro; y
- b) un borde amarillo con inscripciones en amarillo.

5.2.17.8 **Recomendación.**— *La altura de los caracteres debería ser de 4 m. Las inscripciones deberían ser de la forma y proporciones que se indican en el Apéndice 3.*

5.3. Luces

5.3.1. Generalidades

Luces que pueden ser peligrosas para la seguridad de las aeronaves

5.3.1.1 Una luz no aeronáutica de superficie situada cerca de un aeródromo y que pudiera poner en peligro la seguridad de las aeronaves, se extinguirá, se apantallará o se modificará de forma que se suprima la causa de ese peligro.

Emisiones láser que pueden ser peligrosas para la seguridad de las aeronaves

5.3.1.2 **Recomendación.**— *Para proteger la seguridad de las aeronaves de los efectos peligrosos de los emisores láser, deberían establecerse alrededor de los aeródromos las siguientes zonas protegidas:*

- zona de vuelo sin rayos láser (LFFZ)
- zona de vuelo crítica de rayos láser (LCFZ)
- zona de vuelo sensible de rayos láser (LSFZ).

Nota 1.— *Las Figuras 5-10, 5-11 y 5-12 pueden emplearse para determinar los niveles de exposición y las distancias que permiten dar protección adecuada a las operaciones de vuelo.*



Figura 5-10. Zonas de vuelo protegidas



Figura 5-11. Zona de vuelo sin rayos láser en pistas múltiples

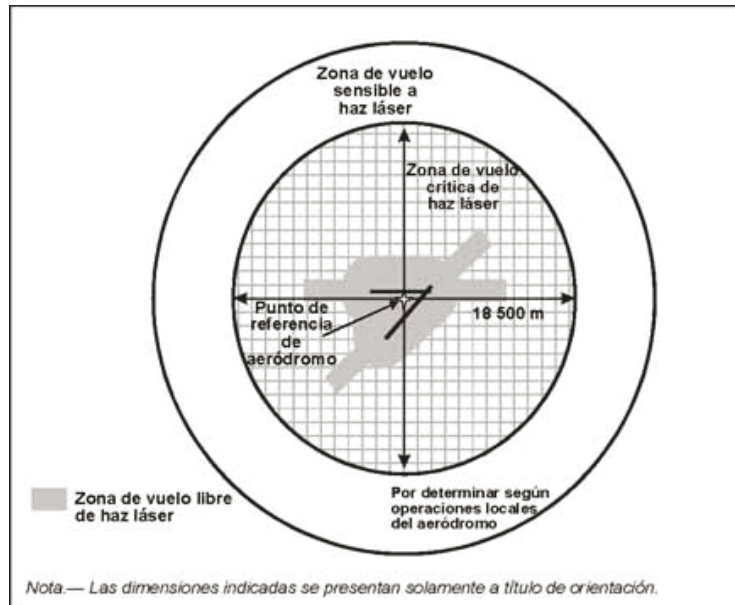

Figura 5-12. Zonas de vuelo protegidas indicando los niveles máximos de irradiación para rayos láser visibles

Nota 2.— Las restricciones para la utilización de rayos láser en las tres zonas de vuelo protegidas, LFFZ, LCFZ y LSFZ, se refieren solamente a los rayos láser visibles. Quedan excluidos los emisores láser que utilizan las autoridades de forma compatible con la seguridad de vuelo. Se espera que en todos los espacios aéreos navegables, el nivel de irradiación de cualquier rayo láser, visible o invisible, sea menor o igual al máximo de

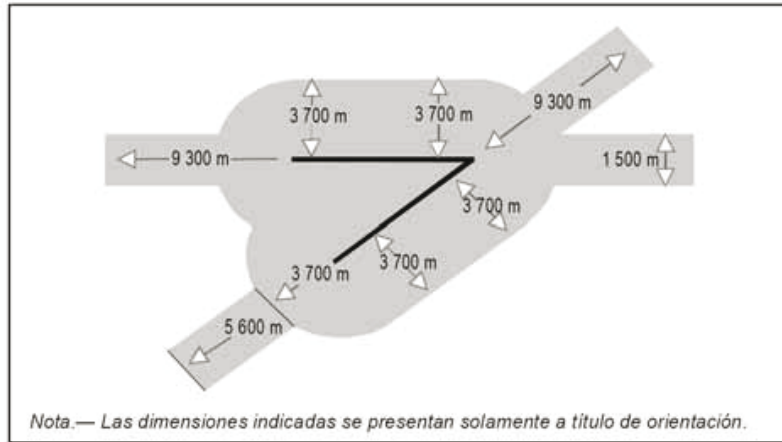
exposición permisible (MPE) a menos que dicha emisión se haya notificado a las autoridades correspondientes y se haya obtenido un permiso.

Nota 3.— Las zonas de vuelo protegidas se establecen para moderar el riesgo de la operación con emisores láser en las proximidades de los aeródromos. Esta disposición no intenta otorgar ningún tipo de

responsabilidades a los operadores de aeropuertos.

Nota 4.— En el Manual sobre emisores láser y seguridad de vuelo (Doc 9815) se incluyen orientaciones suplementarias sobre el modo de proteger las operaciones de vuelo de los efectos peligrosos de los emisores láser.

Nota 5.— Véase también el Anexo 11 — Servicios de tránsito aéreo, Capítulo 2.

Luces que pueden causar confusión

5.3.1.3 **Recomendación.**— *Una luz no aeronáutica de superficie que, por su intensidad, forma o color, pueda producir confusión o impedir la clara interpretación de las luces aeronáuticas de superficie, debería extinguirse, apantallarse o modificarse de forma que se suprima esa posibilidad. En particular, deberían considerarse todas aquellas luces no aeronáuticas de superficie visibles desde el aire que se encuentren dentro de las áreas que se enumeran a continuación:*

a) *Pista de vuelo por instrumentos — número de clave 4: dentro de las áreas anteriores al umbral y posteriores al extremo de la pista, en una longitud de por lo menos 4500 m desde el umbral y desde el extremo de la pista, y en una anchura de 750 m a cada lado de la prolongación del eje de pista.*

b) *Pista de vuelo por instrumentos — número de clave 2 ó 3: igual que en a), pero la longitud debería ser por lo menos de 3 000 m.*

c) *Pista de vuelo por instrumentos — número de clave 1; y pista de vuelo visual: dentro del área de aproximación.*

Luces aeronáuticas de superficie que pueden ocasionar confusión a los marinos

Nota.— En el caso de las luces aeronáuticas de superficie próximas a aguas navegables, es preciso cerciorarse de que no son motivo de confusión para los marinos.

Dispositivos luminosos y estructuras de soporte

Nota.— En 9.9 se ofrece información con respecto al emplazamiento de equipo e instalaciones en las zonas de operaciones, y en el Manual de diseño de aeródromos (Doc 9157), Parte 6, se da orientación sobre la frangibilidad de los dispositivos luminosos y las estructuras de soporte.

Luces de aproximación elevadas

5.3.1.4 Las luces de aproximación elevadas y sus estructuras de soporte serán frangibles salvo que, en la parte del sistema de iluminación de aproximación más allá de 300 m del umbral:

a) cuando la altura de la estructura de soporte es de más de 12 m, el requisito

de frangibilidad se aplicará a los 12 m superiores únicamente; y

b) cuando la estructura de soporte está rodeada de objetos no frangibles, únicamente la parte de la estructura que se extiende sobre los objetos circundantes será frangible.

5.3.1.5 N/A

5.3.1.6 Cuando un dispositivo luminoso de luces de aproximación o una estructura de soporte no sean suficientemente visibles por sí mismos, se marcarán adecuadamente.

Luces elevadas

5.3.1.7 Las luces elevadas de pista, de zona de parada y de calle de rodaje serán frangibles. Su altura será lo suficientemente baja para respetar la distancia de guarda de las hélices y barquillas de los motores de las aeronaves de reacción.

Luces empotradas

5.3.1.8 Los dispositivos de las luces empotradas en la superficie de las pistas, zonas de parada, calles de rodaje y plataformas estarán diseñados y dispuestos de manera que soporten el paso de las ruedas de una aeronave sin que se produzcan daños a la aeronave ni a las luces.

5.3.1.9 **Recomendación.**— *La temperatura producida por conducción o por radiación en el espacio entre una luz empotrada y el neumático de una aeronave no debería exceder de 160°C durante un periodo de 10 minutos de exposición.*

Nota.— En el Manual de diseño de aeródromos (Doc 9157), Parte 4, se da orientación sobre la medición de la temperatura de las luces empotradas.

Intensidad de las luces y su control

Nota.— En el crepúsculo o cuando hay poca visibilidad durante el día, las luces pueden ser más eficaces que las señales. Para que las luces sean eficaces en tales condiciones o en condiciones de mala visibilidad durante la noche, tienen que ser de intensidad adecuada. A fin de obtener la intensidad necesaria, es preciso generalmente que la luz sea direccional, que sea visible dentro de un ángulo apropiado y que esté orientada de manera que satisfaga los requisitos de operación. El sistema de iluminación de la pista tiene que considerarse en conjunto, para cerciorarse de que las intensidades relativas de las luces están debidamente adaptadas para el mismo fin. [Véanse el Adjunto A, Sección 14 y el Manual de diseño de aeródromos (Doc 9157), Parte 4.]

5.3.1.10 La intensidad de la iluminación de pista deberá ser adecuada para las condiciones mínimas de visibilidad y luz ambiente en que se trate de utilizar la pista, y compatible con la de las luces de la sección más próxima del sistema de iluminación de aproximación, cuando exista este último.

Nota.— Si bien las luces del sistema de iluminación de aproximación pueden ser de mayor intensidad que las de iluminación de pista, es conveniente evitar cambios bruscos de intensidad, ya que esto podría dar al piloto la falsa impresión de que la visibilidad está cambiando durante la aproximación.

5.3.1.11 Donde se instale un sistema de iluminación de gran intensidad, éste deberá contar con reguladores de intensidad adecuados que permitan ajustar la intensidad de las luces según las condiciones que prevalezcan. Se proveerán medios de reglaje de intensidad separados, u otros métodos adecuados, a fin de garantizar que, cuando se instalen, los sistemas siguientes puedan funcionar con intensidades compatibles:

- sistema de iluminación de aproximación;
- luces de borde de pista;
- luces de umbral de pista;
- luces de extremo de pista;
- luces de eje de pista;
- luces de zona de toma de contacto; y
- luces de eje de calle de rodaje.

5.3.1.12 En el perímetro y en el interior de la elipse que define el haz principal, Apéndice 2, Figuras A2-1 a A2-10, el valor máximo de la intensidad de la luz no será superior a tres veces el valor mínimo de la intensidad de la luz medido de conformidad con el Apéndice 2, notas comunes de las Figuras A2-1 a A2-11, Nota 2.

5.3.1.13 En el perímetro y en el interior del rectángulo que define el haz principal, Apéndice 2, Figuras A2-12 a A2-20, el valor máximo de la intensidad de la luz no será superior a tres veces el valor mínimo de la intensidad de la luz medido de conformidad con el Apéndice 2, notas comunes de las Figuras A2-12 a A2-21, Nota 2.

5.3.2. Iluminación de emergencia

Aplicación

5.3.2.1 **Recomendación.**— *En un aeródromo provisto de iluminación de pista y sin fuente secundaria de energía eléctrica, debería disponerse de un número suficiente de luces de emergencia para instalarlas por lo menos en la pista primaria en caso de falla del sistema normal de iluminación.*

Nota.— La iluminación de emergencia también puede ser útil para señalar obstáculos o delinear calles de rodaje y áreas de plataforma.

Emplazamiento

5.3.2.2 **Recomendación.**— *Cuando se instalen en una pista luces de emergencia, deberían, como mínimo, adaptarse a la configuración requerida para una pista de vuelo visual.*

Características

5.3.2.3 **Recomendación.**— *El color de las luces de emergencia debería ajustarse a los requisitos relativos a colores para la iluminación de pista, si bien donde no sea factible colocar luces de color en el umbral ni en el extremo de pista, todas las luces pueden ser de color blanco variable o lo más parecidas posible a este color.*

5.3.3. Faros aeronáuticos

Aplicación

5.3.3.1 Los aeródromos previstos para ser utilizados de noche estarán dotados de un faro de aeródromo o de un faro de identificación, cuando sea necesario para las operaciones.

5.3.3.2 El requisito operacional se determinará habida cuenta de las necesidades del tránsito aéreo que utilice el aeródromo, de la perceptibilidad del aeródromo con respecto a sus alrededores y de la instalación de otras ayudas visuales y no visuales útiles para localizar el aeródromo.

Faro de aeródromo

5.3.3.3 Los aeródromos previstos para ser utilizados de noche estarán dotados de un faro de aeródromo, cuando se cumplan una o más de las condiciones siguientes:

- a) las aeronaves vuelen predominantemente con la ayuda de medios visuales;
- b) la visibilidad sea a menudo reducida;
- o
- c) sea difícil localizar el aeródromo desde el aire debido a las luces circundantes o a la topografía.

Emplazamiento

5.3.3.4 El faro de aeródromo estará emplazado en el aeródromo o en su proximidad, en una zona de baja iluminación de fondo.

5.3.3.5 **Recomendación.**— *El faro debería estar emplazado de modo que en las direcciones importantes no quede oculto por ningún objeto ni deslumbre al piloto durante la aproximación para aterrizar.*

Características

5.3.3.6 El faro de aeródromo dará ya sea destellos de color alternados con destellos blancos, o destellos blancos solamente. La frecuencia del total de destellos será de 20 a 30 por minuto. Cuando se usen destellos de color, serán verdes en los faros instalados en aeródromos terrestres y amarillos en los faros instalados en hidroaeródromos. Cuando se trate de un aeródromo mixto (aeródromo terrestre e hidroaeródromo), los destellos de color tendrán las características colorimétricas correspondientes a la sección del aeródromo que se designe como instalación principal.

5.3.3.7 La luz del faro se verá en todos los ángulos de azimut. La distribución vertical de la luz se extenderá hacia arriba, desde una

elevación de no más de 1° hasta una elevación que el gestor aeroportuario determine que es suficiente para dar orientación en la máxima elevación en que se trate de utilizar el faro y la intensidad efectiva de los destellos no será inferior a 2000 cd.

Nota.— En emplazamientos donde no pueda evitarse que haya un nivel elevado de iluminación de fondo, puede ser necesario aumentar en un factor de hasta 10 la intensidad efectiva de los destellos.

Faro de identificación

Aplicación

5.3.3.8 Un aeródromo destinado a ser utilizado de noche que no pueda identificarse fácilmente desde el aire por las luces existentes u otros medios estará provisto de un faro de identificación.

Emplazamiento

5.3.3.9 El faro de identificación estará emplazado en el aeródromo en una zona de baja iluminación de fondo.

5.3.3.10 **Recomendación.**— *El faro debería estar emplazado de modo que en las direcciones importantes no quede apantallado por ningún objeto ni deslumbrar al piloto durante la aproximación para aterrizar.*

Características

5.3.3.11 El faro de identificación de los aeródromos terrestres será visible en cualquier ángulo de azimut. La distribución vertical de la luz se extenderá hacia arriba desde un ángulo no superior a 1° hasta un ángulo de elevación que el gestor aeroportuario determine como suficiente para proporcionar guía hasta la elevación máxima a la que se prevé utilizar el faro, y la intensidad efectiva de los destellos no será inferior a 2 000 cd.

Nota.— En emplazamientos donde no pueda evitarse que haya un nivel elevado de iluminación de fondo, puede ser necesario aumentar en un factor de hasta 10 la intensidad efectiva de los destellos.

5.3.3.12 El faro de identificación emitirá destellos verdes en aeródromos terrestres y destellos amarillos en hidroaeródromos.

5.3.3.13 Los caracteres de identificación se transmitirán en el código Morse internacional.

5.3.3.14 **Recomendación.**— *La velocidad de emisión debería ser de seis a ocho palabras por minuto, y la duración correspondiente a los puntos Morse, de 0,15 a 0,20 s por cada punto.*

5.3.4. Sistemas de iluminación de aproximación

Aplicación

5.3.4.1 Aplicación

A.— Pista de vuelo visual

Recomendación.— *Cuando sea materialmente posible, debería instalarse un sistema sencillo*

de iluminación de aproximación tal como el que se especifica en 5.3.4.2 a 5.3.4.9, para servir a una pista de vuelo visual cuando el número de clave sea 3 ó 4 y destinada a ser utilizada de noche, salvo cuando la pista se utilice solamente en condiciones de buena visibilidad y se proporcione guía suficiente por medio de otras ayudas visuales.

Nota.— También puede instalarse un sistema sencillo de iluminación de aproximación para proporcionar guía visual durante el día.

B.— Pista para aproximaciones que no son de precisión

Cuando sea materialmente posible, se instalará un sistema sencillo de iluminación de aproximación, tal como el que se especifica en 5.3.4.2 a 5.3.4.9, para servir a una pista para aproximaciones que no son de precisión, salvo cuando la pista se utilice solamente en condiciones de buena visibilidad y se proporcione guía suficiente por medio de otras ayudas visuales.

Nota.— Es conveniente que se considere la posibilidad de instalar un sistema de iluminación de aproximación de precisión, de Categoría I, o la adición de un indicador que lleve a la pista.

C.— Pista para aproximaciones de precisión de Categoría I

Cuando sea materialmente posible, en una pista para aproximaciones de precisión de Categoría I se instalará un sistema de iluminación de aproximación de precisión de Categoría I, tal como el que se especifica en 5.3.4.10 a 5.3.4.21.

D.— Pista para aproximaciones de precisión de Categoría II o III

En una pista para aproximaciones de precisión de Categoría II o III, se instalará un sistema de iluminación de aproximación de precisión de las Categorías II y III, tal como se especifica en 5.3.4.22 a 5.3.4.39.

Sistema sencillo de iluminación de aproximación

Emplazamiento

5.3.4.2 El sistema sencillo de iluminación de aproximación consistirá en una fila de luces, situadas en la prolongación del eje de la pista, que se extienda, siempre que sea posible, hasta una distancia no menor de 420 m desde el umbral, con una fila de luces que formen una barra transversal de 18 ó 30 m de longitud a una distancia de 300 m del umbral.

5.3.4.3 Las luces que formen la barra transversal estarán, siempre que sea posible, en una línea recta horizontal, perpendicular a la fila de luces de la línea central y bisecada por ella. Las luces de la barra transversal estarán espaciadas de forma que produzcan un efecto lineal; excepto que cuando se utilice una barra transversal de 30 m podrán dejarse espacios vacíos a cada lado de

la línea central. Estos espacios vacíos se mantendrán reducidos al mínimo necesario para satisfacer las necesidades locales y cada uno de ellos no excederá de 6 m.

Nota 1.— Normalmente se utilizan espaciados de 1 a 4 m en las luces de la barra transversal. Pueden quedar espacios vacíos a cada lado de la línea central para mejorar la guía direccional cuando se producen desviaciones laterales durante la aproximación, y para facilitar el movimiento de los vehículos de salvamento y extinción de incendios.

Nota 2.— En el Adjunto A, Sección 11, se da orientación respecto a las tolerancias de la instalación.

5.3.4.4 Las luces que forman la línea central se colocarán a intervalos longitudinales de 60 m, salvo cuando se estime conveniente mejorar la guía proporcionada, en cuyo caso podrán colocarse a intervalos de 30 m. La luz situada más próxima a la pista se instalará ya sea a 60 m o a 30 m del umbral según el intervalo longitudinal seleccionado para las luces de la línea central.

5.3.4.5 **Recomendación.**— *Si no es materialmente posible disponer de una línea central que se extienda hasta una distancia de 420 m desde el umbral, esta línea debería extenderse hasta 300 m, de modo que incluya la barra transversal. Si esto no es posible, las luces de la línea central deberían extenderse lo más lejos posible, y cada una de sus luces debería entonces consistir en una barreta de 3 m de longitud, por lo menos. Siempre que el sistema de aproximación tenga una barra transversal a 300 m del umbral, puede instalarse una barra transversal adicional a 150 m del umbral.*

5.3.4.6 El sistema se encontrará situado tan cerca como sea posible del plano horizontal que pasa por el umbral, de manera que:

- ningún objeto, salvo una antena azimutal ILS o MLS, sobresalga del plano de las luces de aproximación dentro de una distancia de 60 m a partir del eje del sistema; y
- ninguna luz, salvo la luz emplazada en la parte central de una barra transversal o de una barreta de eje (no en sus extremos), quedará oculta para las aeronaves que realicen la aproximación.

Toda antena azimutal ILS o MLS que sobresalga del plano de las luces se considerará como obstáculo y se señalará e iluminará en consecuencia.

Características

5.3.4.7 Las luces del sistema sencillo de iluminación de aproximación serán luces fijas y su color será tal que garanticen que el sistema

pueda distinguirse fácilmente de otras luces aeronáuticas de superficie, y de las luces no aeronáuticas en caso de haberlas. Cada una de las luces de la línea central consistirá en:

- una sola luz; o bien
- una barreta de por lo menos 3 m de longitud.

Nota 1.— Cuando la barreta mencionada en b) esté compuesta de luces que se aproximen a luces puntiformes, se ha demostrado que resulta satisfactorio un espacio de 1,5 m entre luces adyacentes de la barreta.

Nota 2.— Puede ser aconsejable emplear barretas de 4 m de longitud, si se prevé que el sistema sencillo de iluminación de aproximación se va a ampliar para convertirlo en un sistema de iluminación de aproximación de precisión.

Nota 3.— En los lugares en los que la identificación del sistema sencillo de iluminación de aproximación sea difícil durante la noche debido a las luces circundantes, este problema quizá pueda resolverse instalando luces de destello en secuencia lineal en la parte externa del sistema.

5.3.4.8 **Recomendación.**— *Cuando estén instaladas en una pista de vuelo visual, las luces deberían ser visibles desde todos los ángulos de azimut necesarios para el piloto durante el tramo básico y en la aproximación final. La intensidad de las luces deberá ser adecuada en todas las condiciones de visibilidad y luz ambiente para los que se haya instalado el sistema.*

5.3.4.9 **Recomendación.**— *Cuando estén instaladas en una pista para aproximaciones que no sean de precisión, las luces deberían ser visibles desde todos los ángulos de azimut necesarios para el piloto de una aeronave que en la aproximación final no se desvíe excesivamente de la trayectoria definida por la ayuda no visual. Las luces deberían proyectarse para proporcionar guía, tanto de día como de noche, en las condiciones más desfavorables de visibilidad y luz ambiente para las que se pretenda que el sistema continúe siendo utilizable.*

Sistema de iluminación de aproximación de precisión de Categoría I

Emplazamiento

5.3.4.10 El sistema de iluminación de aproximación de precisión de Categoría I consistirá en una fila de luces situadas en la prolongación del eje de pista, extendiéndose donde sea posible, hasta una distancia de 900 m a partir del umbral, con una fila de luces que formen una barra transversal de 30 m de longitud, a una distancia de 300 m del umbral de la pista.

Nota.— La instalación de un sistema de iluminación de aproximación de menos de 900 m de longitud puede provocar limitaciones operacionales en el uso de la pista. Véase el Adjunto A, Sección 11.

5.3.4.11 Las luces que formen la barra transversal seguirán, siempre que sea posible, una línea recta horizontal, perpendicular a la fila de luces de la línea central y bisecada por ella. Las luces de barra transversal estarán espaciadas de forma que produzcan un efecto lineal, pero pueden dejarse espacios vacíos a cada lado de la línea central. Estos espacios vacíos se mantendrán reducidos al mínimo necesario para satisfacer las necesidades locales y cada uno de ellos no excederá de 6 m.

Nota 1.— Normalmente se utilizan espaciados de 1 a 4 m en las luces de la barra transversal. Pueden quedar espacios vacíos a cada lado de la línea central para mejorar la guía direccional, cuando se producen desviaciones laterales durante la aproximación y para facilitar el movimiento de los vehículos de salvamento y extinción de incendios.

Nota 2.— En el Adjunto A, Sección 11, se da orientación sobre las tolerancias de instalación.

5.3.4.12 Las luces que forman la línea central se situarán a intervalos longitudinales de 30 m con la luz situada más próxima a la pista instalada a 30 m del umbral.

5.3.4.13 El sistema se encontrará situado tan cerca como sea posible del plano horizontal que pasa por el umbral, de manera que:

- a) ningún objeto, salvo una antena azimutal ILS o MLS, sobresalga del plano de las luces de aproximación dentro de una distancia de 60 m a partir del eje del sistema; y
- b) ninguna luz, salvo la luz emplazada en la parte central de una barra transversal o de una barreta de línea central (no las luces de los extremos), quedará oculta para las aeronaves que realicen la aproximación.

Toda antena azimutal ILS o MLS que sobresalga del plano de las luces se considerará como obstáculo y se señalará e iluminará en consecuencia.

Características

5.3.4.14 Las luces de línea central y de barra transversal de un sistema de iluminación de aproximación de precisión de Categoría I serán luces fijas de color blanco y variable. Cada una de las posiciones de luces de la línea central consistirá en:

- a) una sola luz en los 300 m internos de la línea central, dos luces en los 300 m

intermedios de la línea central y tres luces en los 300 m externos de la línea central, para proporcionar información a distancia; o bien

- b) una barreta.

5.3.4.15 Cuando pueda demostrarse el nivel de estado de funcionamiento de las luces de aproximación especificado como objetivo de mantenimiento en 10.4.10, cada posición de luz de línea central podría consistir en cualquiera de:

- a) una sola luz; o
- b) una barreta.

5.3.4.16 Las barretas tendrán por lo menos 4 m de longitud. Cuando las barretas estén formadas por luces que se aproximan a fuentes puntiformes, las luces estarán espaciadas uniformemente a intervalos de no más de 1,5 m.

5.3.4.17 **Recomendación.**— *Si la línea central está formada por las barretas que se describen en 5.3.4.14 b) ó 3.4.15 b), cada una de ellas debería suplementarse con una luz de descarga de condensador, excepto cuando se considere que tales luces son innecesarias, teniendo en cuenta las características del sistema y la naturaleza de las condiciones meteorológicas.*

5.3.4.18 Cada una de las luces del condensador que se describen en 5.3.4.17 emitirá dos destellos por segundo, comenzando por la luz más alejada del sistema y continuando en sucesión en dirección del umbral hasta la última luz. El circuito eléctrico se concebirá de forma que estas luces puedan hacerse funcionar independientemente de las demás luces del sistema de iluminación de aproximación.

5.3.4.19 Si las luces de línea central son como las que se describen en 5.3.4.14 a) ó 5.3.4.15 a) además de la barra transversal a 300 m del umbral se instalarán barras transversales adicionales de luces situadas a 150 m, 450 m, 600 m y 750 m del umbral. Las luces que formen cada barra transversal seguirán, siempre que sea posible, una línea recta horizontal, perpendicular a la fila de luces de línea central y bisecada por ella. Las luces estarán espaciadas de forma que produzcan un efecto lineal pero pueden dejarse espacios vacíos a cada lado de la línea central. Estos espacios vacíos se mantendrán reducidos al mínimo necesario para satisfacer las necesidades locales y cada uno de ellos no medirá más de 6 m.

Nota.— Para los detalles de la configuración, véase el Adjunto A, Sección 11.

5.3.4.20 Cuando las barras transversales adicionales descritas en 5.3.4.19 se incorporen al sistema, los extremos exteriores de las barras transversales estarán dispuestos en dos rectas paralelas a la fila de luces de línea central o que converjan para cortar el eje de la pista, a 300 m del umbral.

5.3.4.21 Las luces se ajustarán a las especificaciones del Apéndice 2, Figura A2-1.

Nota.— Las envolventes de trayectorias de vuelo que se utilizan para el diseño de estas luces se presentan en el Adjunto A, Figura A-4.

Sistema de iluminación de aproximación de precisión de Categorías II y III

Emplazamiento

5.3.4.22 Cuando se instale, el sistema de iluminación de aproximación consistirá en una fila de luces situadas en la prolongación del eje de la pista, extendiéndose, donde sea posible, hasta una distancia de 900 m a partir del umbral de la pista. Además, el sistema tendrá dos filas laterales de luces, que se extenderán hasta 270 m a partir del umbral, y dos barras transversales, una a 150 m y la otra a 300 m del umbral, como se indica en la Figura 5-13. Cuando pueda demostrarse el nivel de estado de funcionamiento de las luces de aproximación especificado como objetivo de mantenimiento en 10.4.7, el sistema puede tener dos filas laterales de luces que se extenderían hasta 240 m a partir del umbral, y dos barras transversales, una a 150 m y la otra a 300 m del umbral, como se indica en la Figura 5-14.

Nota.— La longitud de 900 m se basa en la necesidad de proporcionar guía para las operaciones que se efectúan en condiciones de Categorías I, II y III. Con una longitud menor puede ser posible hacer frente a las operaciones de Categorías II y III, pero pueden imponerse limitaciones a las de Categoría I. Véase el Adjunto A, Sección 11.

5.3.4.23 Las luces que forman la línea central se colocarán a intervalos longitudinales de 30 m con las luces más cercanas a la pista colocadas a 30 m del umbral.

5.3.4.24 Las luces que forman las filas laterales se colocarán a cada lado de la línea central, con un espaciado longitudinal igual al que tienen las luces de línea central, y con la primera luz instalada a 30 m del umbral. Cuando pueda demostrarse el nivel de estado de funcionamiento de las luces de aproximación especificado como objetivo de mantenimiento en 10.4.7 las luces que forman las filas laterales pueden colocarse a cada lado de la línea central, con un espaciado longitudinal de 60 m, estando la primera luz colocada a 60 m del umbral. El espaciado lateral (o vía) entre las luces de las filas laterales más cercanas no será inferior a 18 m ni superior a 22,5 m y, con preferencia,

debería ser de 18 m, pero en todo caso será igual al de las luces de la zona de toma de contacto.

5.3.4.25 La barra transversal instalada a 150 m del umbral llenará los espacios vacíos entre las luces de línea central y las de las filas laterales.

5.3.4.26 La barra transversal instalada a 300 m del umbral se extenderá a ambos lados de las luces de línea central hasta una distancia de 15 m de la línea central.

5.3.4.27 Si las luces de línea central situadas a más de 300 m del umbral consisten en luces tales como las que se describen en 5.3.4.31 b) o 5.3.4.32 b), se dispondrán barras transversales adicionales de luces a 450 m, 600 m y 750 m del umbral.

5.3.4.28 Cuando las barras transversales adicionales descritas en 5.3.4.27 se incorporen al sistema, los extremos exteriores de las barras transversales estarán dispuestos en dos rectas paralelas a la fila de luces de línea central o que converjan para cortar el eje de la pista a 300 m del umbral.

5.3.4.29 El sistema se encontrará situado tan cerca como sea posible del plano horizontal que pasa por el umbral, de manera que:

- a) ningún objeto, salvo una antena azimutal ILS o MLS, sobresalga del plano de las luces de aproximación dentro de una distancia de 60 m a partir del eje del sistema; y
- b) ninguna luz, salvo la luz emplazada en la parte central de una barra transversal o de una barreta de línea central (no las luces de los extremos), quedará oculta para las aeronaves que realicen la aproximación.

Toda antena azimutal ILS o MLS que sobresalga del plano de las luces se considerará como obstáculo y se señalará e iluminará en consecuencia.

Características

5.3.4.30 En los primeros 300 m a partir del umbral, la línea central de un sistema de iluminación de aproximación de precisión de Categorías II y III consistirá en barretas de color blanco variable, excepto cuando el umbral esté desplazado 300 m o más, en cuyo caso la línea central puede consistir en elementos de una sola luz de color blanco variable. Cuando pueda demostrarse el nivel de estado de funcionamiento de las luces de aproximación especificado como objetivo de mantenimiento en 10.4.7, la línea central de un sistema de iluminación de aproximación de precisión de Categorías II y III hasta los primeros 300 m a partir del umbral puede consistir en cualquiera de:

- a) barretas, cuando la línea central 300 m más allá del umbral consta de

barretas como las descritas en 5.3.4.32

a); o

b) luces individuales alternando con barretas, cuando la línea central 300 m más allá del umbral consta de luces solas como las descritas en 5.3.4.32 b), con la luz sola de más adentro emplazada a 30 m y la barreta de más

adentro emplazada a 60 m del umbral;

o

c) luces solas cuando el umbral esté desplazado 300 m o más;

todas ellas de color blanco variable.

5.3.4.31 Más allá de 300 m del umbral, cada posición de luz de la línea central consistirá en:

a) una barreta como las utilizadas en los 300 m internos; o



Figura 5-13. Iluminación de pista y de los 300 m internos de la aproximación, en las pistas para aproximaciones de precisión de Categorías II y III



Figura 5-14. Iluminación de pista y de los 300 m internos de la aproximación, en las pistas para aproximaciones de precisión de Categorías II y III, cuando pueda demostrarse que se cumplen los niveles de funcionamiento de las luces especificados como objetivos de mantenimiento en el Capítulo 10

- b) dos luces en los 300 m intermedios de la línea central y tres luces en los 300 m externos de la línea central;

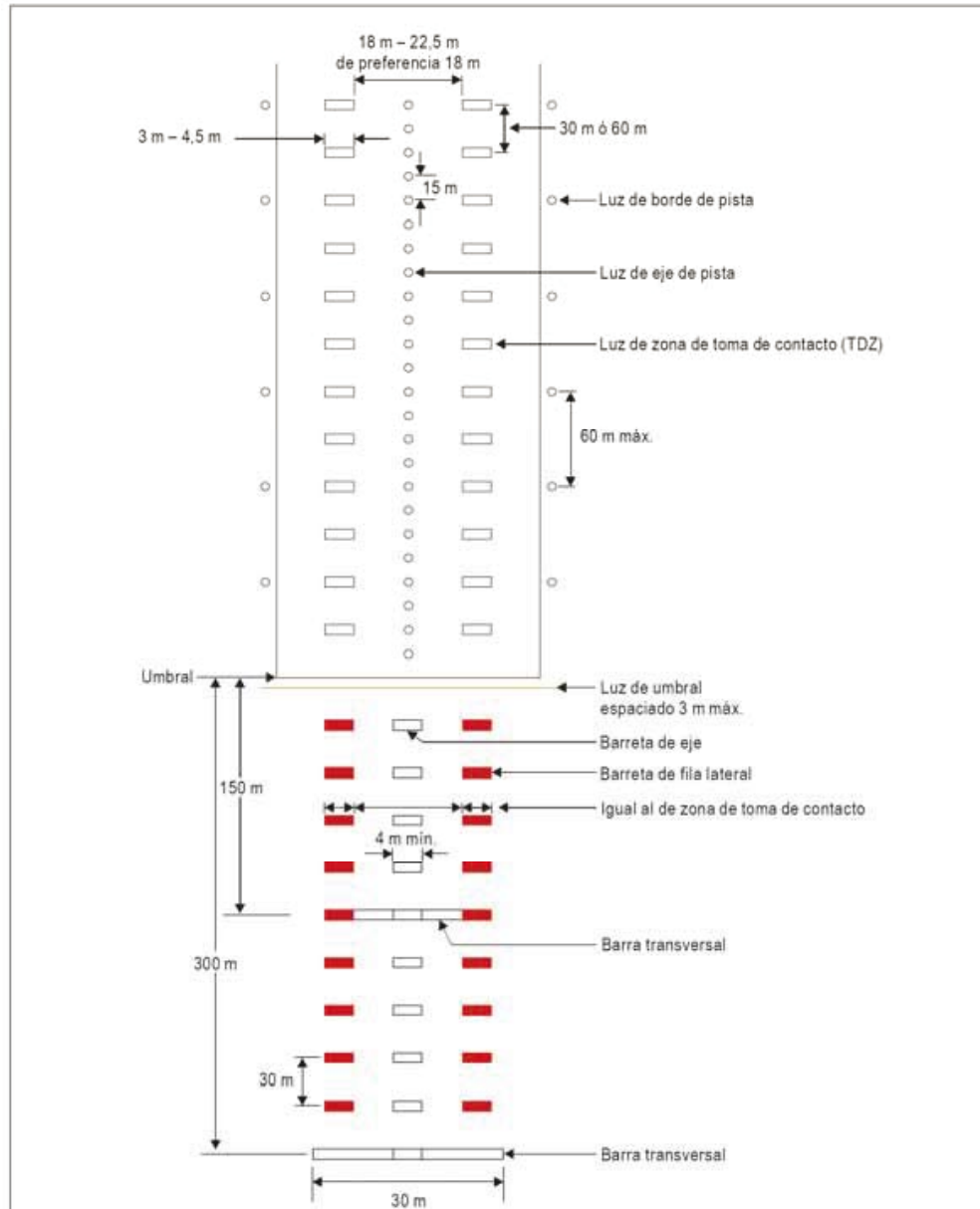
todas ellas de color blanco variable.

5.3.4.32 Cuando pueda demostrarse el nivel de estado de funcionamiento de las luces de aproximación especificado como objetivo de mantenimiento en 10.4.7, más allá de los 300 m a partir del umbral la posición de la luz de la línea central puede consistir en cualquiera de:

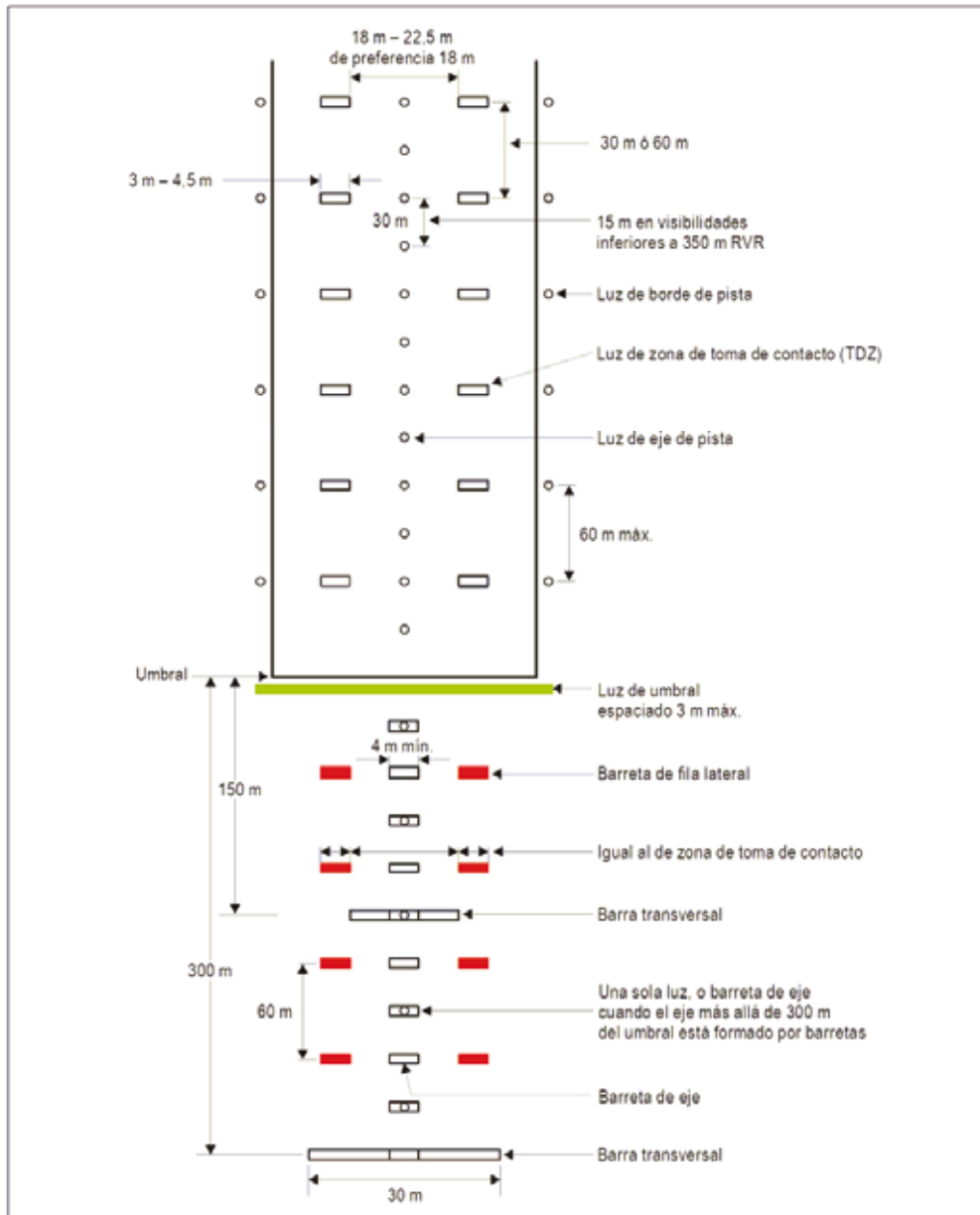
- a) una barreta; o

- b) una sola luz;

ambas de color blanco variable.

5.3.4.33 Las barretas tendrán 4 m de longitud como mínimo. Cuando las barretas estén compuestas de luces que se aproximen a fuentes luminosas puntiformes, las luces estarán uniformemente espaciadas a intervalos no superiores a 1,5 m.

5.3.4.34 **Recomendación.**— Si la línea central más allá de 300 m a partir del umbral consiste en barretas como las descritas en 5.3.4.31 a) o

5.3.4.32 a), cada barreta más allá de los 300 m debería suplementarse con una luz de descarga de condensador, excepto cuando se considere que tales luces son innecesarias, teniendo en cuenta las características del sistema y la naturaleza de las condiciones meteorológicas.

5.3.4.35 Cada una de las luces de descarga de condensador emitirá dos destellos por segundo, comenzando por la luz más alejada del sistema y continuando en sucesión en dirección del umbral hasta la última luz. El circuito eléctrico se concebirá de forma que estas luces puedan hacerse funcionar independientemente de las demás luces del sistema de iluminación de aproximación.

5.3.4.36 La fila consistirá en barretas rojas. La longitud de las barretas de la fila lateral y el espaciado entre sus luces serán iguales a los de las barretas luminosas de la zona de toma de contacto.

5.3.4.37 Las luces que forman las barras transversales serán luces fijas de color blanco variable. Las luces se espaciarán uniformemente a intervalos de no más de 2,7 m.

5.3.4.38 La intensidad de las luces rojas será compatible con la intensidad de las luces blancas.

5.3.4.39 Las luces se ajustarán a las especificaciones del Apéndice 2, Figuras A2-1 y A2-2.

Nota.— Las envolventes de trayectorias de vuelo que se utilizan para el diseño de estas luces se presentan en el Adjunto A, Figura A-4.

5.3.5. Sistemas visuales indicadores de pendiente de aproximación

Aplicación

5.3.5.1 Se instalará un sistema visual indicador de pendiente de aproximación para facilitar la aproximación a una pista, que cuente o no con otras ayudas para la aproximación, visuales o no visuales, cuando exista una o más de las condiciones siguientes:

- a) la pista sea utilizada por turbo reactores u otros aviones con exigencias semejantes en cuanto a guía para la aproximación;
- b) el piloto de cualquier tipo de avión pueda tener dificultades para evaluar la aproximación por una de las razones siguientes:

- 1) orientación visual insuficiente, por ejemplo, en una aproximación de día sobre agua o terreno desprovisto de puntos de referencia visuales o durante la noche, por falta de luces no aeronáuticas en el área de aproximación, o

- 2) información visual equívoca, debida por ejemplo, a la configuración del terreno adyacente o a la pendiente de la pista;

c) la presencia de objetos en el área de aproximación pueda constituir un peligro grave si un avión desciende por debajo de la trayectoria normal de aproximación, especialmente si no se cuenta con una ayuda no visual u otras ayudas visuales que adviertan la existencia de tales objetos;

d) las características físicas del terreno en cada extremo de la pista constituyan un peligro grave en el caso en que un avión efectúe un aterrizaje demasiado corto o demasiado largo; y

e) las condiciones del terreno o las condiciones meteorológicas predominantes sean tales que el avión pueda estar sujeto a turbulencia anormal durante la aproximación.

Nota.— En el Adjunto A, Sección 12, se ofrece orientación sobre la prioridad de instalación de sistemas visuales indicadores de pendiente de aproximación.

5.3.5.2 Los sistemas visuales indicadores de pendiente de aproximación normalizados se clasificarán del modo siguiente:

- a) T-VASIS y AT-VASIS que se ajusten a las especificaciones contenidas en 5.3.5.6 a 5.3.5.22 inclusive;
- b) PAPI y APAPI que se ajusten a las especificaciones contenidas en 5.3.5.23 a 5.3.5.40 inclusive;

según se indica en la Figura 5-15.

5.3.5.3 Se instalarán PAPI, T-VASIS o AT-VASIS si el número de clave es 3 ó 4 o cuando existe una o más de las condiciones especificadas en 5.3.5.1.

5.3.5.4 Se instalarán PAPI o APAPI si el número de clave es 1 ó 2 o cuando existe una o más de las condiciones especificadas en 5.3.5.1.

5.3.5.5 **Recomendación.**— *Cuando el umbral de la pista se desplace temporalmente y se cumplan una o más de las condiciones especificadas en 5.3.5.1, debería instalarse un PAPI, a menos que el número de clave sea 1 ó 2 y la pista sea utilizada por aviones que no se destinen a servicios aéreos internacionales, en cuyo caso podrá instalarse un APAPI.*

T-VASIS y AT-VASIS

Descripción

5.3.5.6 El T-VASIS consistirá en 20 elementos luminosos simétricamente dispuestos respecto al eje de la pista, en forma de dos barras de ala de cuatro elementos luminosos cada una, cortadas

en su punto medio por filas longitudinales de seis luces, según se indica en la Figura 5-16.

5.3.5.7 El AT-VASIS consistirá en 10 elementos luminosos dispuestos a un lado de la pista en forma de una sola barra de ala de cuatro luces cortada en su punto medio por una fila longitudinal de seis luces.

5.3.5.8 Los elementos luminosos se construirán y dispondrán de tal manera que, durante la aproximación el piloto de un avión:

- cuando vuele por encima de la pendiente de aproximación, vea de color blanco las luces de las barras de ala, y uno, dos o tres elementos luminosos de indicación "descienda", siendo visibles más elementos luminosos de indicación "descienda" cuanto más alto se encuentre el piloto con respecto a la pendiente de aproximación;
- cuando vuele en la pendiente de aproximación, vea de color blanco las luces de las barras de ala; y
- cuando vuele por debajo de la pendiente de aproximación, vea de color blanco las luces de las barras de ala, y uno, dos o tres elementos luminosos de indicación "ascienda", siendo visibles más elementos luminosos "ascienda" cuanto más bajo se encuentre el piloto con respecto a la pendiente de aproximación y cuando se encuentre muy por debajo de la pendiente de aproximación vea de color rojo las luces de las barras de ala y los tres elementos luminosos de indicación "ascienda".

Cuando la aeronave se encuentre en la pendiente de aproximación o por encima de la misma, no deberá haber luces visibles procedentes de los elementos luminosos de indicación "ascienda"; cuando se encuentre en la pendiente de aproximación o por debajo de la misma, no deberá haber luces visibles procedentes de los elementos luminosos de indicación "descienda".

Emplazamiento

5.3.5.9 Los elementos luminosos estarán emplazados como se indica en la Figura 5-16, sujeto a las tolerancias de instalación allí señaladas.

Nota.— Para una pendiente de 3° y una altura nominal de visión de 15 m sobre el umbral (véanse 5.3.5.6 y 5.3.5.19), el emplazamiento del T-VASIS ha de asegurar que la altura de la

visión del piloto sobre el umbral se encuentre entre 13 m y 17 m cuando sólo son visibles las luces de barra de ala. Si se requiere una mayor altura de la visión del piloto (para proporcionar un franqueo adecuado de las ruedas) las aproximaciones se podrán realizar con una o más luces de indicación "descienda" visibles. La altura de visión del piloto sobre el umbral debe ser entonces del siguiente orden:

Las luces de barra de ala y un elemento luminoso de indicación "descienda" son visibles de 17 m a 22 m

Las luces de barra de ala y dos elementos luminosos de indicación "descienda" son visibles de 22 m a 28 m

Las luces de barra de ala y tres elementos luminosos de indicación "descienda" son visibles de 28 m a 54 m

Características de los elementos luminosos

5.3.5.10 Los sistemas serán adecuados, tanto para las operaciones diurnas como para las nocturnas.

5.3.5.11 La distribución luminosa del haz de cada elemento tendrá forma de abanico y será visible en un gran arco de azimut en la dirección de la aproximación. Los elementos luminosos de las barras de ala producirán un haz de luz blanca desde un ángulo vertical de 1°54', hasta un ángulo vertical de 6°, y un haz de luz roja en un ángulo vertical de 0° a 1°54'. Los elementos que advierten que se está por encima de la trayectoria correcta (indicación "descienda"), producirán un haz blanco desde un ángulo de 6° hasta aproximadamente la pendiente de aproximación, punto en el que se ocultarán bruscamente. Los elementos luminosos que advierten que se está por debajo de la trayectoria correcta (indicación "ascienda"), producirán un haz blanco desde aproximadamente la pendiente de aproximación hasta un ángulo vertical de 1°54', y un haz rojo por debajo de este ángulo vertical de 1°54'. El ángulo de la parte superior del haz rojo en los elementos de barras de ala y en los elementos de indicación puede aumentarse para dar cumplimiento a lo que se prescribe en 5.3.5.21.



Figura 5-15. Indicadores visuales de pendiente de aproximación



Figura 3-16. Emplazamiento de los elementos luminosos del T-VASIS

5.3.5.12 La distribución de la intensidad de la luz de los elementos luminosos de indicación “descienda”, barra de ala y “ascienda” será la indicada en el Apéndice 2, Figura A2-22.

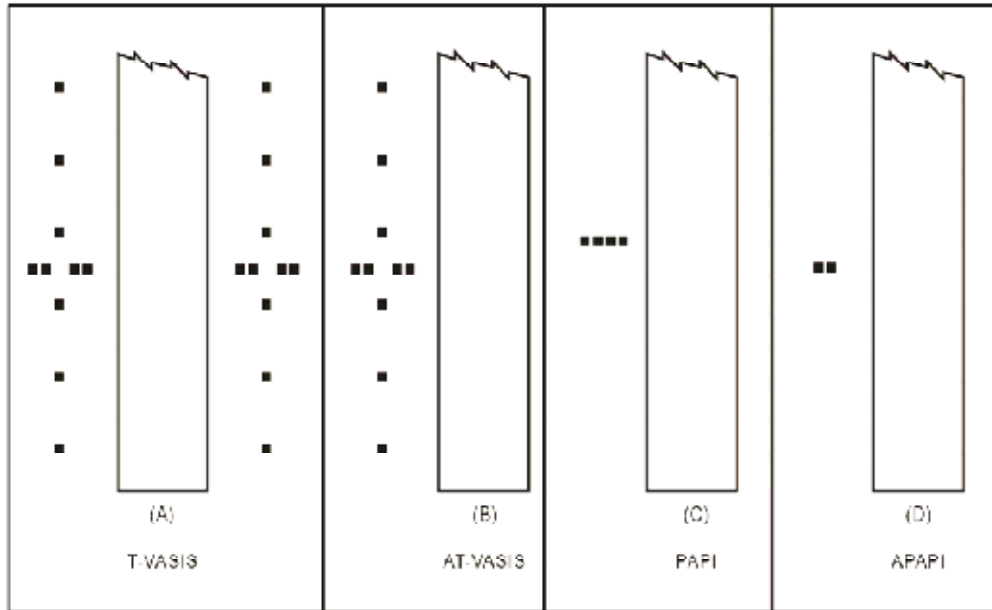
5.3.5.13 La transición de colores, de rojo a blanco, en el plano vertical, será tal que para un observador situado a una distancia no inferior a 300 m, ocurra dentro de un ángulo vertical no superior a $15'$.

5.3.5.14 Cuando la intensidad sea máxima, la coordenada Y de la luz roja no excederá de

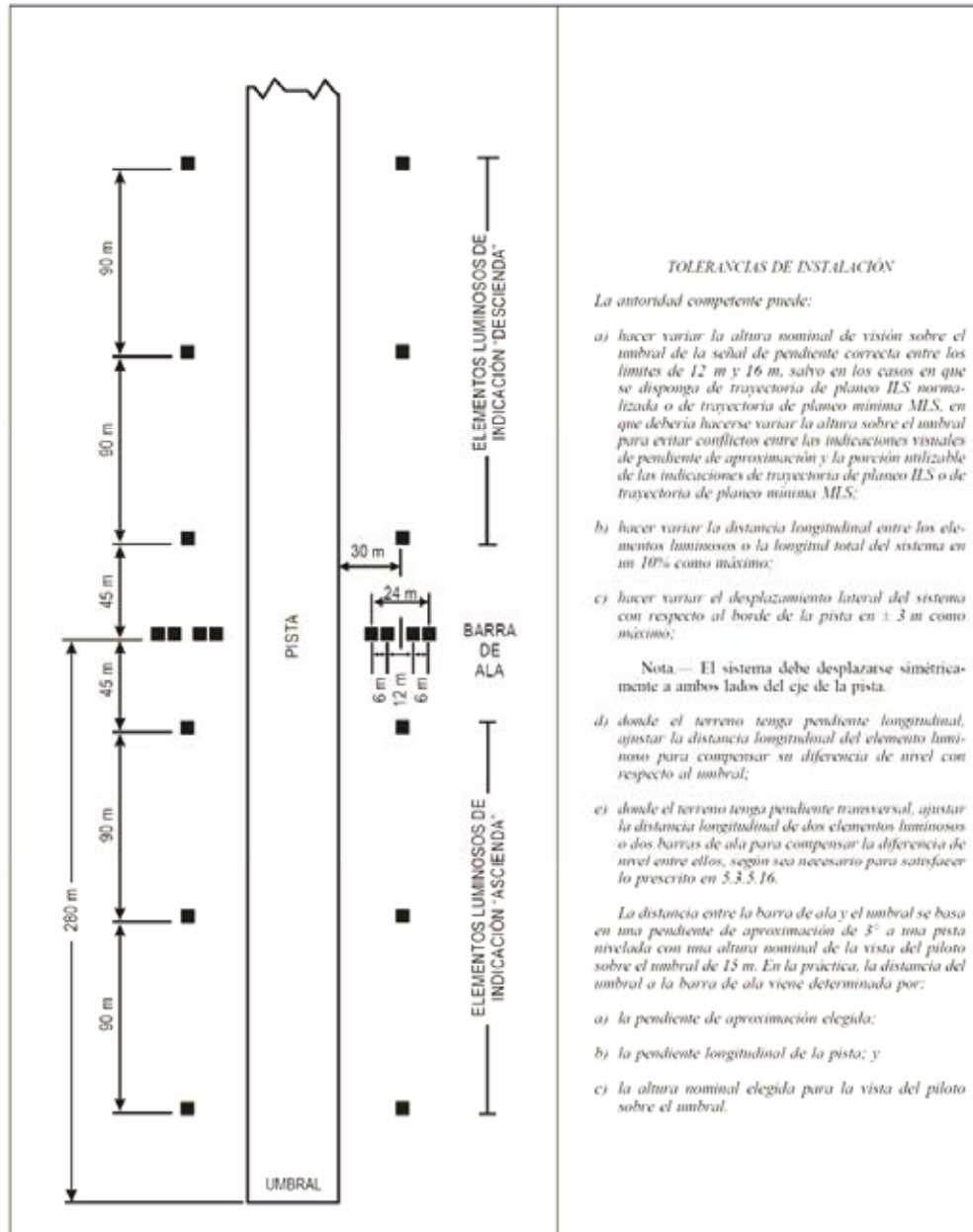
0,320.

5.3.5.15 Se dispondrá de un control adecuado de intensidad para que ésta pueda graduarse de acuerdo con las condiciones predominantes, evitando así el deslumbramiento del piloto durante la aproximación y el aterrizaje.

5.3.5.16 Los elementos luminosos que forman las barras de ala o los elementos luminosos que integran el par conjugado que indica “ascienda” o “descienda”, se montarán de manera que se presenten al piloto del avión que efectúa la

aproximación como una línea sensiblemente horizontal. Los elementos luminosos se montarán lo más bajo posible y serán frangibles.

5.3.5.17 Los elementos luminosos estarán diseñados de manera que la condensación, el polvo, etc., que puedan depositarse en las superficies reflectoras u ópticas, obstruyan en el menor grado posible las señales luminosas y no afecten de modo alguno la elevación de los haces o el contraste entre las señales rojas y las blancas. La construcción de los elementos luminosos será tal que se reduzca al mínimo la probabilidad de que la nieve o el hielo, cuando sea probable que se produzcan tales fenómenos, obturen total o parcialmente las ranuras.

Pendiente de aproximación y reglaje de elevación de los haces de los elementos luminosos

5.3.5.18 La pendiente de aproximación será adecuada para el uso por los aviones que utilicen la aproximación.

5.3.5.19 Cuando una pista provista con T-VASIS está dotada de un ILS o MLS, el emplazamiento y elevaciones de los elementos luminosos serán tales que la pendiente de aproximación visual se ajuste tan estrechamente como sea posible a la trayectoria de planeo del ILS o a la trayectoria de planeo mínima del MLS, según corresponda.

5.3.5.20 La elevación de los haces de los elementos luminosos de las barras de ala será la misma a ambos lados de la pista. La elevación de la parte superior del haz del elemento luminoso de indicación “ascienda” más próximo a cada barra de ala, y la de la parte inferior del haz del elemento luminoso de indicación “descienda” más próximo a cada barra de ala, será la misma y corresponderá a la pendiente de aproximación. El ángulo límite de la parte superior de los haces de los elementos luminosos sucesivos de indicación “ascienda”, disminuirá 5' de arco en el ángulo de elevación de cada elemento sucesivo a partir de la barra de ala. El ángulo límite de la parte inferior de los haces de los elementos luminosos de indicación “descienda” aumentará en 7' de arco en cada elemento sucesivo a partir de la barra de ala (véase la Figura 5-17).

5.3.5.21 El reglaje del ángulo de elevación de la parte superior de los haces de luz roja de la barra de ala y de los elementos luminosos de indicación “ascienda” será tal que durante una aproximación, el piloto de un avión para quien resulten visibles la barra de ala y tres elementos luminosos de indicación “ascienda” franqueará con un margen seguro todos los objetos que se hallen en el área de aproximación, si ninguna de

dichas luces aparece de color rojo.

5.3.5.22 El ensanchamiento en azimut del haz luminoso estará convenientemente restringido si algún objeto, situado fuera de los límites de la superficie de protección contra obstáculos del sistema, pero dentro de los límites laterales de su haz luminoso, sobresaliera del plano de la superficie de protección contra obstáculos y un estudio aeronáutico indicara que dicho objeto podría influir adversamente en la seguridad de las operaciones. La amplitud de la restricción determinará que el objeto permanezca fuera de los confines del haz luminoso.

Nota.— Véase en 5.3.5.41 a 5.3.5.45 lo relativo a las correspondientes superficies de protección contra obstáculos.

PAPI y APAPI

Descripción

5.3.5.23 El sistema PAPI consistirá en una barra de ala con cuatro elementos de lámparas múltiples (o sencillas por pares) de transición definida situados a intervalos iguales. El sistema se colocará al lado izquierdo de la pista, a menos que sea materialmente imposible.

Nota.— Si la pista es utilizada por aeronaves que necesitan guía visual de balanceo y no hay otros medios externos que proporcionen esta guía, entonces puede proporcionarse una segunda barra de ala en el lado opuesto de la pista.

5.3.5.24 El sistema APAPI consistirá en una barra de ala con dos elementos de lámparas múltiples (o sencillas por pares) de transición definida. El sistema se colocará al lado izquierdo de la pista, a menos que sea materialmente imposible.

Nota.— Si la pista es utilizada por aeronaves que necesitan guía visual de balanceo la cual no se proporciona por otros medios externos, entonces puede proporcionarse una segunda barra de ala en el lado opuesto de la pista.

5.3.5.25 La barra de ala de un PAPI estará construida y dispuesta de manera que el piloto que realiza la aproximación:

- vea rojas las dos luces más cercanas a la pista y blancas las dos más alejadas, cuando se encuentre en la pendiente de aproximación o cerca de ella;
- vea roja la luz más cercana a la pista y blancas las tres más alejadas, cuando se encuentre por encima de la pendiente de aproximación, y blancas todas las luces en posición todavía más elevada; y
- vea rojas las tres luces más cercanas a la pista y blanca la más alejada, cuando se encuentre por debajo de la pendiente de aproximación, y rojas todas las luces en posición todavía más baja.



Figura 5-17. Haces luminosos y reglaje del ángulo de elevación del T-VASIS y del AT-VASIS

5.3.5.26 La barra de ala de un APAPI estará construida y dispuesta de manera que el piloto que realiza la aproximación:

- vea roja la luz más cercana a la pista y blanca la más alejada, cuando se encuentre en la pendiente de aproximación o cerca de ella;
- vea ambas luces blancas cuando se encuentre por encima de la pendiente de aproximación; y
- vea ambas luces rojas cuando se encuentre por debajo de la pendiente de aproximación.

Emplazamiento

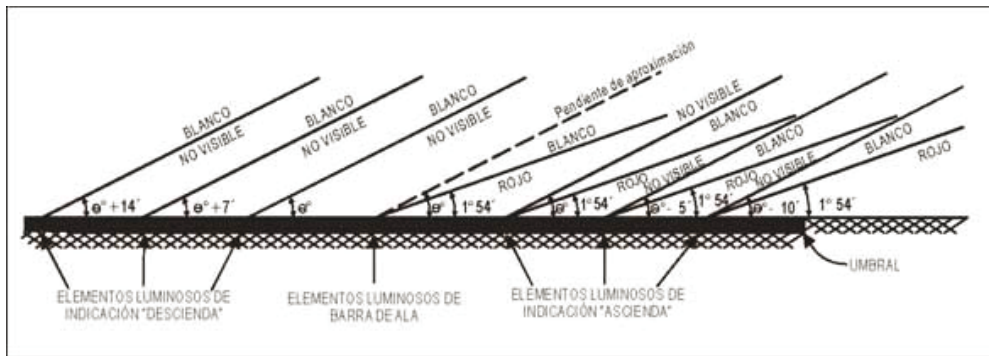
5.3.5.27 Los elementos luminosos deberán estar emplazados como se indica en la configuración básica de la Figura 5-18, respetando las tolerancias de instalación allí señaladas. Los elementos que forman la barra de ala deberán montarse de manera que aparezca al piloto del avión que efectúa la aproximación como una línea sensiblemente horizontal. Los elementos luminosos se montarán lo más abajo posible y serán frangibles.

Características de los elementos luminosos

5.3.5.28 El sistema será adecuado tanto para las operaciones diurnas como para las nocturnas.

5.3.5.29 La transición de colores, de rojo a blanco, en el plano vertical, será tal que para un observador situado a una distancia no inferior a 300 m, ocurra dentro de un ángulo vertical no superior a 3'.

5.3.5.30 Cuando la intensidad sea máxima, la coordenada Y de la luz roja no excederá de 0,320.

5.3.5.31 La distribución de la intensidad de la luz de los elementos luminosos será la indicada en el Apéndice 2, Figura A2-23.

Nota.— Véase el Manual de diseño de aeródromos, Parte 4, para mayor orientación sobre las características de los elementos luminosos.

5.3.5.32 Se proporcionará un control adecuado de intensidad para que ésta pueda graduarse de acuerdo con las condiciones predominantes, evitando así el deslumbramiento del piloto durante la aproximación y el aterrizaje.

5.3.5.33 Cada elemento luminoso podrá

ajustarse en elevación, de manera que el límite inferior de la parte blanca del haz pueda fijarse en cualquier ángulo deseado de elevación, entre 1°30' y al menos 4°30' sobre la horizontal.

5.3.5.34 Los elementos luminosos se diseñarán de manera que la condensación, la nieve, el hielo, el polvo, etc., que puedan depositarse en las superficies reflectoras u ópticas, obstruyan en el menor grado posible las señales luminosas y no afecten en modo alguno el contraste entre las señales rojas y blancas ni la elevación del sector de transición.

Pendiente de aproximación y reglaje de elevación de los elementos luminosos

5.3.5.35 La pendiente de aproximación que se define en la Figura 5-19 será adecuada para ser utilizada por los aviones que efectúen la aproximación.

5.3.5.36 Cuando una pista esté dotada de un ILS o MLS, el emplazamiento y el ángulo de elevación de los elementos luminosos harán que la pendiente de aproximación visual se ajuste tanto como sea posible a la trayectoria de planeo del ILS o a la trayectoria de planeo mínima del MLS, según corresponda.

5.3.5.37 El reglaje del ángulo de elevación de los elementos luminosos de una barra de ala PAPI será tal que un piloto que se encuentre en la aproximación y observe una señal de una luz blanca y tres rojas, franqueará con un margen seguro todos los objetos que se hallen en el área de aproximación.

5.3.5.38 El reglaje del ángulo de elevación de los elementos luminosos de una barra de ala APAPI será tal que un piloto que se encuentre en la aproximación y observe la señal más baja de estar en la pendiente, es decir, una luz blanca y una luz roja, franqueará con un margen seguro todos los obstáculos situados en el área de aproximación.

5.3.5.39 El ensanchamiento en azimut del haz luminoso estará convenientemente restringido si algún objeto, situado fuera de los límites de la superficie de protección contra obstáculos del PAPI o del APAPI, pero dentro de los límites

laterales de su haz luminoso, sobresaliera del plano de la superficie de protección contra obstáculos y un estudio aeronáutico indicara que dicho objeto podría influir adversamente en la seguridad de las operaciones. La amplitud de la restricción determinará que el objeto permanezca fuera de los confines del haz luminoso.

Nota.— En lo que respecta a la correspondiente superficie de protección contra obstáculos, véase 5.3.5.41 a 5.3.5.45.

5.3.5.40 Si se instalan dos barras de ala para proporcionar guía de balanceo, a cada lado de la pista, estos elementos correspondientes se ajustarán al mismo ángulo a fin de que las señales de ambos sistemas cambien simétricamente al mismo tiempo.

Superficie de protección contra obstáculos

Nota.— Las especificaciones siguientes se aplican al T-VASIS, al AT-VASIS, al PAPI y al APAPI.

5.3.5.41 Se establecerá una superficie de protección contra obstáculos cuando se desee proporcionar un sistema visual indicador de pendiente de aproximación.

5.3.5.42 Las características de la superficie de protección contra obstáculos, es decir, su origen, divergencia, longitud y pendiente, corresponderán a las especificadas en la columna pertinente de la Tabla 5-3 y de la Figura 5-20.

5.3.5.43 No se permitirán objetos nuevos o ampliación de los existentes por encima de la superficie de protección contra obstáculos, salvo si, los nuevos objetos o sus ampliaciones estuvieran apantallados por un objeto existente inamovible.

Nota.— En el Manual de servicios de aeropuertos, Parte 6, se indican las circunstancias en las que podría razonablemente aplicarse el principio de apantallamiento.

5.3.5.44 Se retirarán los objetos existentes que sobresalgan de la superficie de protección contra obstáculos, salvo si, los objetos están apantallados por un objeto existente inamovible o si tras un estudio aeronáutico se determina que tales objetos no influirían adversamente en la seguridad de las operaciones de los aviones.

5.3.5.45 Si un estudio aeronáutico indicara que un objeto existente que sobresale de la superficie de protección contra obstáculos podría influir adversamente en la seguridad de las operaciones de los aviones, se adoptarán una o varias de las medidas siguientes:

- a) aumentar convenientemente la pendiente de aproximación del sistema;
- b) disminuir el ensanchamiento en azimut del sistema de forma que el objeto esté fuera de los confines del haz;
- c) desplazar el eje del sistema de la correspondiente superficie de protección contra obstáculos en un ángulo no superior a 5°;
- d) desplazar convenientemente el umbral; y
- e) si la medida d) no fuera factible, desplazar convenientemente el tramo en contra del viento del umbral para proporcionar un aumento de la altura de cruce sobre el umbral que sea igual a la altura de penetración del objeto.

Nota.— En el Manual de diseño de aeródromos, Parte 4, se presenta orientación al respecto.

5.3.6. Luces de guía para el vuelo en circuito

Aplicación

5.3.6.1 **Recomendación.**— *Deberían instalarse luces de guía para el vuelo en circuito cuando los sistemas existentes de iluminación de aproximación y de pista no permitan a la aeronave que vuela en circuito identificar satisfactoriamente la pista o el área de aproximación en las condiciones en que se prevea que ha de utilizarse la pista para aproximaciones en circuito.*

Emplazamiento

5.3.6.2 **Recomendación.**— *El emplazamiento y el número de luces de guía para el vuelo en circuito deberían ser adecuados para que, según el caso, el piloto pueda:*

- a) llegar al tramo a favor del viento o alinear y ajustar su rumbo a la pista, a la distancia necesaria de ella, y distinguir el umbral al pasarlo; y
- b) no perder de vista el umbral de la pista u otras referencias que le permitan juzgar el viraje para entrar en el tramo básico y en la aproximación final, teniendo en cuenta la guía proporcionada por otras ayudas visuales.

5.3.7. Sistemas de luces de entrada a la pista

Aplicación

5.3.7.1 **Recomendación.**— *Debería instalarse un sistema de luces de entrada a la pista cuando se desee proporcionar guía visual a lo largo de una trayectoria de aproximación determinada, para evitar terrenos peligrosos o para fines de atenuación del ruido.*

Nota.— En el Manual de diseño de aeródromos, Parte 4, se ofrece orientación sobre la instalación de sistemas de luces de entrada a la pista.



Figura 5-18. Emplazamientos del PAPI y del APAPI



Figura 5-19. Haces luminosos y reglaje del ángulo de elevación del PAPI y del APAPI

Tabla 5-2. Margen vertical entre las ruedas y el umbral para el PAPI y el APAPI

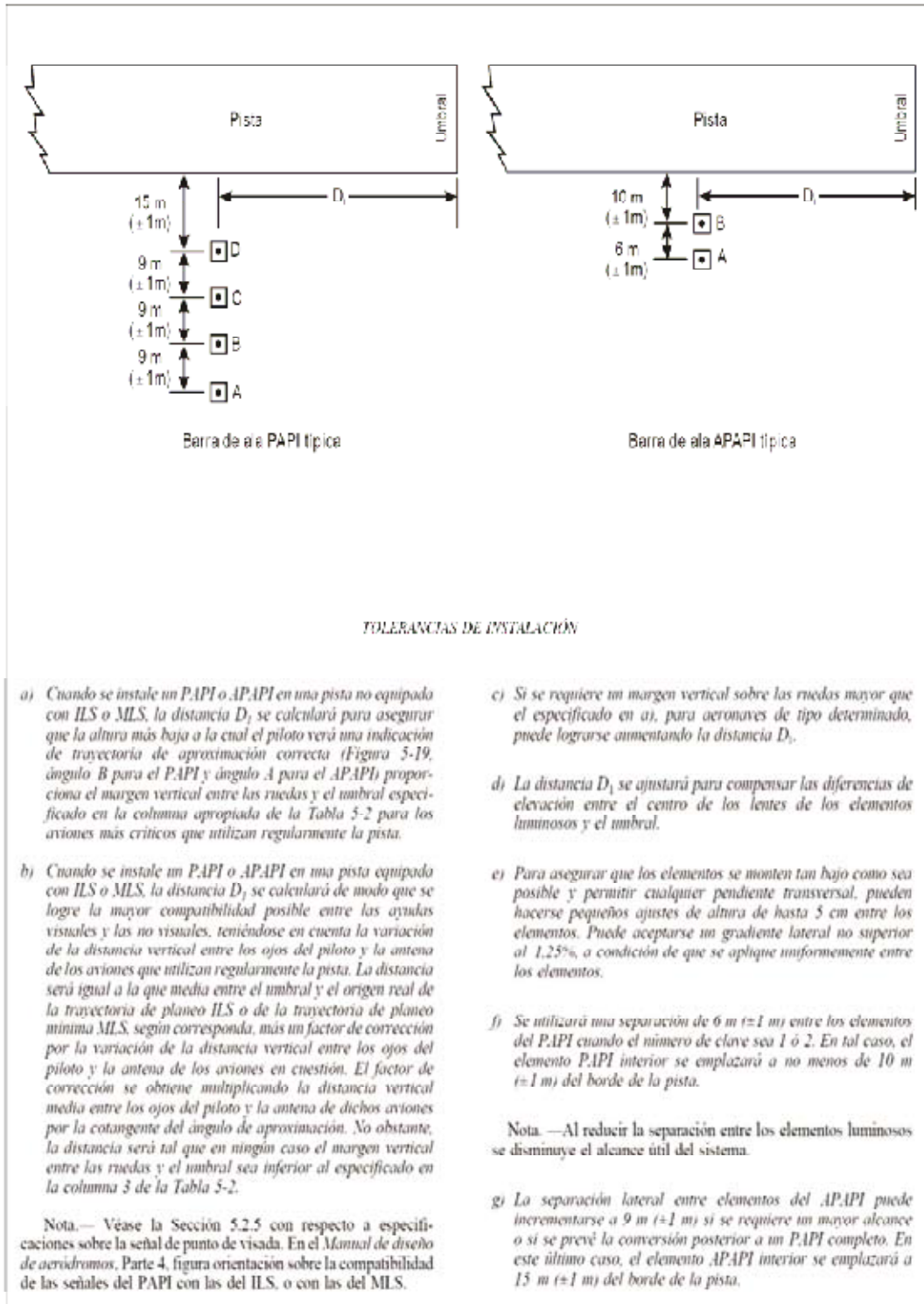
Altura de los ojos del piloto respecto a las ruedas en configuración de aproximación ^a	Margen vertical deseado de las ruedas (m) ^{b,c}	Margen vertical mínimo de las ruedas (m) ^d
(1)	(2)	(3)
Hasta 3 m (exclusive)	6	3 ^e
Desde 3 m hasta 5 m (exclusive)	9	4
Desde 5 m hasta 8 m (exclusive)	9	5
Desde 8 m hasta 14 m (exclusive)	9	6

a. Al seleccionar el grupo de alturas entre los ojos del piloto y las ruedas se considerarán únicamente los aviones que utilicen el sistema con regularidad. El tipo más crítico de dichos aviones determinará el grupo de alturas entre los ojos del piloto y las ruedas.

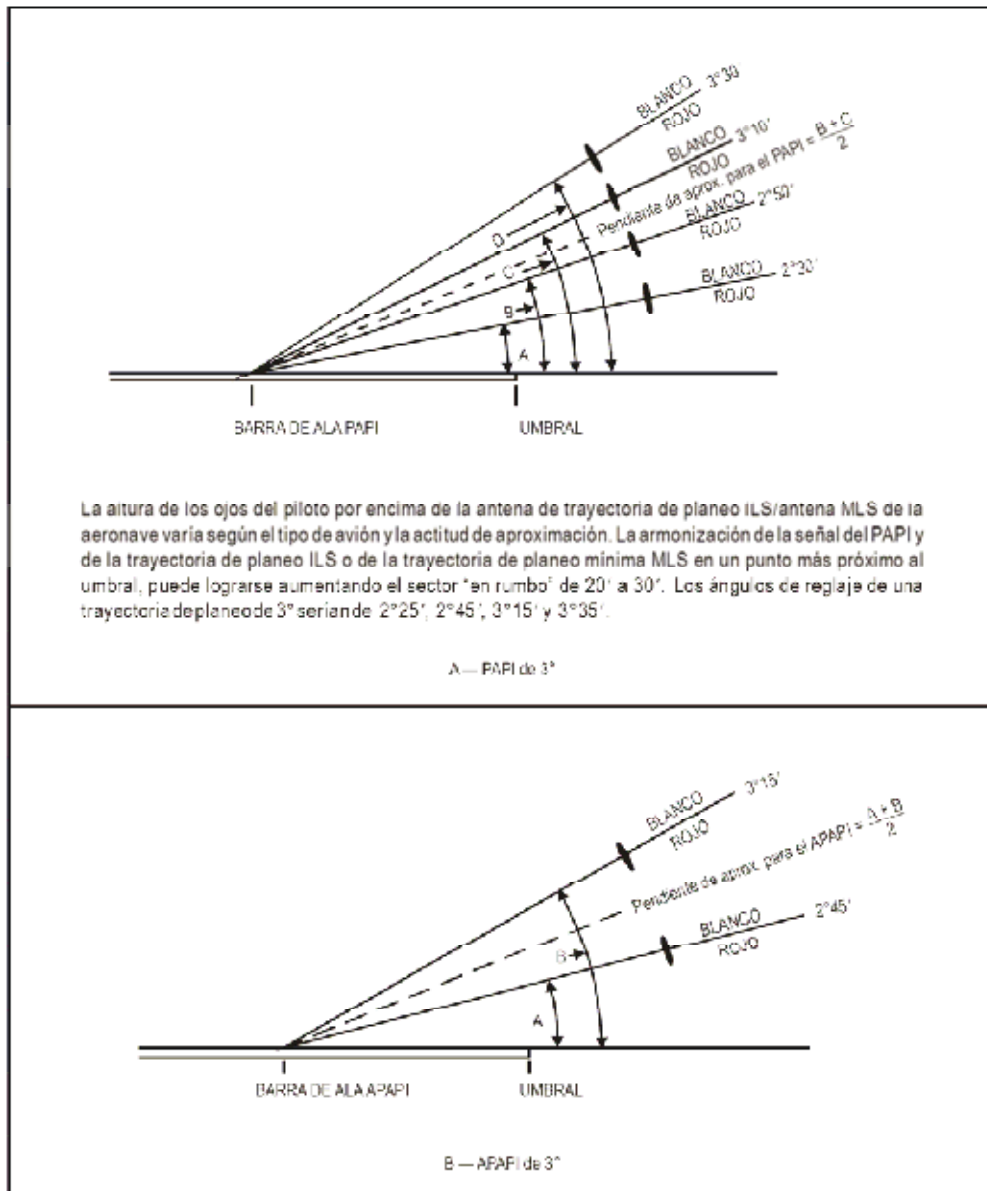
b. Normalmente se proporcionarán los márgenes verticales deseados de las ruedas que figuran en la columna (2).

c. Los márgenes verticales de las ruedas de la columna (2) pueden reducirse a valores no inferiores a los indicados en la columna (3), siempre que un estudio aeronáutico indique que dicha reducción es aceptable.

d. Cuando se proporcione un margen vertical reducido de las ruedas sobre un umbral desplazado, se asegurará de que se dispone del correspondiente margen vertical deseado de las ruedas de la columna (2), si un avión con los valores máximos del grupo de alturas escogido entre los ojos del piloto y las ruedas sobrevuela el extremo de la pista.

e. Este margen vertical de las ruedas puede reducirse a 1,5 m en pistas utilizadas principalmente por aviones ligeros que no sean turboreactores.

Tabla 5-3. Dimensiones y pendientes de la superficie de protección contra obstáculos

Dimensiones de la superficie	Tipo de pista/número de clave							
	Visual Núm. de clave				Por instrumentos Núm. de clave			
	1	2	3	4	1	2	3	4
Longitud del borde interior	60 m	80 m ^a	150 m	150 m	150 m	150 m	300 m	300 m
Distancia desde el umbral	30 m	60 m	60 m	60 m	60 m	60 m	60 m	60 m
Divergencia (a cada lado)	10%	10%	10%	10%	15%	15%	15%	15%
Longitud total	7 500 m	7 500 m ^b	15 000 m	15 000 m	7 500 m	7 500 m ^b	15 000 m	15 000 m
<i>Pendiente</i>								
a) T-VASIS y AT-VASIS	- ^c	1,9°	1,9°	1,9°	-	1,9°	1,9°	1,9°
b) PAPI ^d	-	A-0,57°	A-0,57°	A-0,57°	A-0,57°	A-0,57°	A-0,57°	A-0,57°
c) APAPI ^d	A-0,9°	A-0,9°	-	-	A-0,9°	A-0,9°	-	-

a. En el caso del T-VASIS o del AT-VASIS, esta longitud se incrementará a 150 m.

b. En el caso del T-VASIS o del AT-VASIS, esta longitud se incrementará a 15 000 m.

c. No se ha especificado la pendiente para el caso de un sistema cuya utilización, en las pistas del tipo/número de clave indicado, sea poco probable.

d. Los ángulos serán los indicados en la Figura 5-19.



Figura 5-20. Superficie de protección contra obstáculos para los sistemas visuales indicadores de pendiente de aproximación

Emplazamiento

5.3.7.2 **Recomendación.**— Los sistemas de luces de entrada a la pista deberían estar integrados por grupos de luces dispuestos de manera que delimiten la trayectoria de aproximación deseada y para que cada grupo pueda verse desde el punto en que está situado el grupo precedente. La distancia entre los grupos adyacentes no debería exceder de 1 600 m aproximadamente.

Nota.— Los sistemas de luces de entrada a la pista pueden ser curvos, rectos o mixtos.

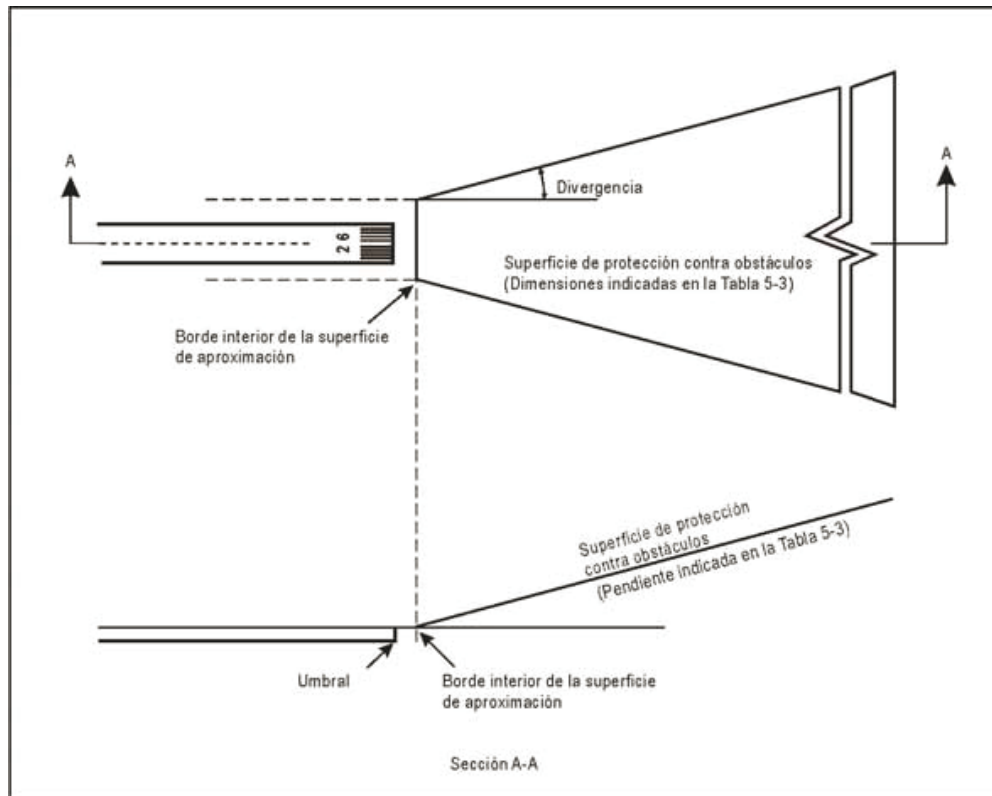
5.3.7.3 **Recomendación.**— El sistema de luces de entrada a la pista debería extenderse hasta un punto en que se perciba el sistema de iluminación de aproximación, de haberlo, o la pista o el sistema de iluminación de pista.

Características

5.3.7.4 **Recomendación.**— Cada grupo de luces del sistema de iluminación de entrada a la pista debería estar integrado por un mínimo de tres luces de destellos dispuestas en línea o agrupadas. Dicho sistema puede complementarse con luces fijas si éstas son útiles para identificarlo.

5.3.7.5 **Recomendación.**— Deberían utilizarse lámparas blancas para las luces de destellos y lámparas de descarga para las luces fijas.

5.3.7.6 **Recomendación.**— De ser posible, las luces de cada grupo deberían emitir los destellos en una secuencia que se desplace hacia la pista.

5.3.8. Luces de identificación de umbral de pista

Aplicación

5.3.8.1 **Recomendación.**— Deberían instalarse luces de identificación de umbral de pista:

- a) en el umbral de una pista para aproximaciones que no son de precisión, cuando sea necesario hacerlo más visible o cuando no puedan instalarse otras ayudas luminosas para la aproximación; y
- b) cuando el umbral esté desplazado permanentemente del extremo de la pista o desplazado temporalmente de su posición normal y se necesite hacerlo más visible.

Emplazamiento

5.3.8.2 Las luces de identificación de umbral de pista se emplazarán simétricamente respecto al eje de la pista, alineadas con el umbral y a 10 m,

aproximadamente, al exterior de cada línea de luces de borde pista.

Características

5.3.8.3 **Recomendación** — *Las luces de identificación de umbral de pista deberían ser luces de destellos de color blanco, con una frecuencia de destellos de 60 a 120 por minuto.*

5.3.8.4 Las luces serán visibles solamente en la dirección de la aproximación a la pista.

5.3.9. Luces de borde de pista

Aplicación

5.3.9.1 Se instalarán luces de borde de pista en una pista destinada a uso nocturno, o en una pista para aproximaciones de precisión destinada a uso diurno o nocturno.

5.3.9.2 **Recomendación.** — *Deberían instalarse luces de borde de pista en una pista destinada a utilizarse para despegues diurnos con mínimos de utilización inferiores a un alcance visual en la pista del orden de 800 m.*

Emplazamiento

5.3.9.3 Las luces de borde de pista se emplazarán a todo lo largo de ésta, en dos filas paralelas y equidistantes del eje de la pista.

5.3.9.4 Las luces de borde de pista se emplazarán a lo largo de los bordes del área destinada a servir de pista, o al exterior de dicha área a una distancia que no exceda de 3 m.

5.3.9.5 **Recomendación.** — *Cuando la anchura del área que pudiera declararse como pista sea superior a 60 m, la distancia entre las filas de luces debería determinarse teniendo en cuenta el carácter de las operaciones, las características de la distribución de la intensidad luminosa de las luces de borde de pista y otras ayudas visuales que sirvan a la pista.*

5.3.9.6 Las luces estarán espaciadas uniformemente en filas, a intervalos no mayores de 60 m en una pista de vuelo por instrumentos, y a intervalos no mayores de 100 m en una pista de vuelo visual. Las luces a uno y otro lado del eje de la pista estarán dispuestas en líneas perpendiculares al mismo. En las intersecciones de las pistas, las luces pueden espaciarse irregularmente o bien omitirse, siempre que los pilotos sigan disponiendo de guía adecuada.

Características

5.3.9.7 Las luces de borde de pista serán fijas y de color blanco variable, excepto que:

- a) en el caso de que el umbral esté desplazado, las luces entre el comienzo de la pista y el umbral desplazado serán de color rojo en la dirección de la aproximación; y
- b) en el extremo de la pista, opuesto al sentido del despegue, las luces pueden ser de color amarillo en una distancia de 600 m o en el tercio de la pista, si esta longitud es menor.

5.3.9.8 Las luces de borde de pista serán visibles desde todos los ángulos de azimut que se necesiten para orientar al piloto que aterrice o despegue en cualquiera de los dos sentidos. Cuando las luces de borde de pista se utilicen como guía para el vuelo en circuito, serán visibles desde todos los ángulos de azimut (véase 5.3.6.1).

5.3.9.9 En todos los ángulos de azimut requeridos según 5.3.9.8, las luces de borde de pista serán visibles hasta 15° sobre la horizontal, con una intensidad adecuada para las condiciones de visibilidad y luz ambiente en las cuales se haya de utilizar la pista para despegues o aterrizajes. En todo caso, la intensidad será de 50 cd por lo menos, pero en los aeródromos en que no existan luces aeronáuticas, la intensidad de las luces puede reducirse hasta un mínimo de 25 cd, con el fin de evitar el deslumbramiento de los pilotos.

5.3.9.10 En las pistas para aproximaciones de precisión, las luces de borde de pista se ajustarán a las especificaciones del Apéndice 2, Figura A2-9 ó A2-10.

5.3.10. Luces de umbral de pista y de barra de ala

(Véase la Figura 5-21)

Aplicación de las luces de umbral de pista

5.3.10.1 Se instalarán luces de umbral de pista en una pista equipada con luces de borde de pista, excepto en el caso de una pista de vuelo visual o una pista para aproximaciones que no son de precisión, cuando el umbral esté desplazado y se disponga de luces de barra de ala.

Emplazamiento de luces de umbral de pista

5.3.10.2 Cuando un umbral esté en el extremo de una pista, las luces de umbral estarán emplazadas en una fila perpendicular al eje de la pista, tan cerca del extremo de la pista como sea posible y en ningún caso a más de 3 m al exterior del mismo.

5.3.10.3 Cuando un umbral esté desplazado del extremo de una pista, las luces de umbral estarán emplazadas en una fila perpendicular al eje de la pista, coincidiendo con el umbral desplazado.

5.3.10.4 Las luces de umbral comprenderán:

- a) en una pista de vuelo visual o en una pista para aproximaciones que no son de precisión, seis luces por lo menos;
- b) en una pista para aproximaciones de precisión de Categoría I, por lo menos el número de luces que se necesitarían si las luces estuviesen uniformemente espaciadas, a intervalos de 3 m, colocadas entre las filas de luces de borde de pista; y
- c) en una pista para aproximaciones de precisión de Categoría II o III, luces uniformemente

espaciadas entre las filas de luces de borde de pista, a intervalos no superiores a 3 m.

5.3.10.5 **Recomendación.**— *Las luces que se prescriben en 5.3.10.4 a) y b) deberían estar:*

a) *igualmente espaciadas entre las filas de luces de borde de pista; o*

b) *dispuestas simétricamente respecto al eje de la pista, en dos grupos, con las luces uniformemente espaciadas en cada grupo con un espacio vacío entre los grupos igual a la vía de las luces o señales de zona de toma de contacto, cuando la pista disponga de las mismas o, en todo caso, no mayor que la mitad de la distancia entre las filas de luces de borde de pista.*

Aplicación de las luces de barra de ala

5.3.10.6 **Recomendación.**— *Deberían instalarse luces de barra de ala en las pistas para aproximaciones de precisión cuando se estime conveniente una indicación más visible del umbral.*

5.3.10.7 Se instalarán luces de barra de ala en una pista de vuelo visual o en una pista para aproximaciones que no sean de precisión, cuando el umbral esté desplazado y las luces de umbral de pista sean necesarias, pero no se hayan instalado.

Emplazamiento de las luces de barra de ala

5.3.10.8 Las luces de barra de ala estarán dispuestas en el umbral, simétricamente respecto al eje de la pista, en dos grupos, o sea las barras de ala. Cada barra de ala estará formada por cinco luces como mínimo, que se extenderán por lo menos sobre 10 m hacia el exterior de la fila de luces de borde de pista perpendiculares a ésta. La luz situada en la parte más interior de cada barra de ala estará en la fila de luces del borde de pista.

Características de las luces de umbral de pista y de barra de ala

5.3.10.9 Las luces de umbral de pista y de barra de ala serán luces fijas unidireccionales, de color verde, visibles en la dirección de la aproximación a la pista, y su intensidad y abertura de haz serán las adecuadas para las condiciones de visibilidad y luz ambiente en las que se prevea ha de utilizarse la pista.

5.3.10.10 En las pistas para aproximaciones de precisión, las luces de umbral de pista se ajustarán a las especificaciones del Apéndice 2, Figura A2-3.

5.3.10.11 En las pistas para aproximaciones de precisión, las luces de barra de ala de umbral se ajustarán a las especificaciones del Apéndice 2, Figura A2-4.

5.3.11. Luces de extremo de pista

Aplicación

5.3.11.1 Se instalarán luces de extremo de pista en una pista dotada de luces de borde de pista.

Nota.— *Cuando el umbral se encuentre en el extremo de la pista, los dispositivos luminosos instalados para las luces de umbral pueden servir como luces de extremo de pista.*

Emplazamiento

5.3.11.2 Las luces de extremo de pista se emplazarán en una línea perpendicular al eje de la pista, tan cerca del extremo como sea posible y en ningún caso a más de 3 m al exterior del mismo.

5.3.11.3 **Recomendación.**— *La iluminación de extremo de pista debería consistir en seis luces por lo menos. Las luces deberían estar:*

a) *espaciadas uniformemente entre las filas de luces de borde de pista; o*

b) *dispuestas simétricamente respecto al eje de la pista en dos grupos, con las luces uniformemente espaciadas en cada grupo y con un espacio vacío entre los grupos no mayor que la mitad de la distancia entre las filas de luces de borde de pista.*

En las pistas para aproximaciones de precisión de Categoría III, el espaciado entre las luces de extremo de pista, excepto entre las dos luces más interiores si se utiliza un espacio vacío, no debería exceder de 6 m.

Características

5.3.11.4 Las luces de extremo de pista serán luces fijas unidireccionales de color rojo, visibles en la dirección de la pista y su intensidad y abertura de haz serán las adecuadas para las condiciones de visibilidad y de luz ambiente en las que se prevea que ha de utilizarse.

5.3.11.5 En las pistas para aproximaciones de precisión, las luces de extremo de pista se ajustarán a las especificaciones del Apéndice 2, Figura A2-8.

5.3.12. Luces de eje de pista

Aplicación

5.3.12.1 Se instalarán luces de eje de pista en todas las pistas para aproximaciones de precisión de Categoría II o III.

5.3.12.2 **Recomendación.**— *Deberían instalarse luces de eje de pista en una pista para aproximaciones de precisión de Categoría I, particularmente cuando dicha pista es utilizada por aeronaves con una velocidad de aterrizaje elevada, o cuando la anchura de separación entre las líneas de luces de borde de pista sea superior a 50 m.*

5.3.12.3 Se instalarán luces de eje de pista en una pista destinada a ser utilizada para despegues con mínimos de utilización inferiores a un alcance visual en la pista del orden de 400 m.

ESTADO	LUZES	SEÑALIZACIÓN CON LUCES PARA INSTRUCCIONES Y PRETAS PARA INFORMACIONES DE PRECEDENCIA DE CATEGORÍA III	PRETAS PARA INFORMACIONES DE PRECEDENCIA DE CATEGORÍA III	TIPO DE PRETA	PRETAS PARA INFORMACIONES DE PRECEDENCIA DE CATEGORÍA III	PRETAS PARA INFORMACIONES DE PRECEDENCIA DE CATEGORÍA III
MANTENIMIENTO DE LA PISTA	LUZES DE PRECEDENCIA DE CATEGORÍA III					
	LUZ DE PRECEDENCIA DE CATEGORÍA III					
MANTENIMIENTO DE LA PISTA	LUZ DE PRECEDENCIA DE CATEGORÍA III					
	LUZ DE PRECEDENCIA DE CATEGORÍA III					

Figura 5-21. Disposición de las luces de señal de pista y de luces de extremo de pista

Nota: Se muestra el número mínimo de luces de pista de 45 m de ancho con los tipos de luces de pista permitidos en el bote.

LEYENDA

- LUZ AMBICROMA
- LUZ MONOCROMA
- RECOMENDACIÓN CONDICIONAL



Figura 5-22. Ejemplo de iluminación de aproximación y de la pista en las pistas con umbrales desplazados

5.3.12.4 **Recomendación.**— *Deberían instalarse luces de eje de pista en una pista destinada a ser utilizada para despegues con mínimos de utilización correspondientes a un alcance visual en la pista del orden de 400 m o una distancia mayor cuando sea utilizada por aviones con velocidad de despegue muy elevada, especialmente cuando la anchura de*

separación entre las líneas de luces de borde de pista sea superior a 50 m.

Emplazamiento

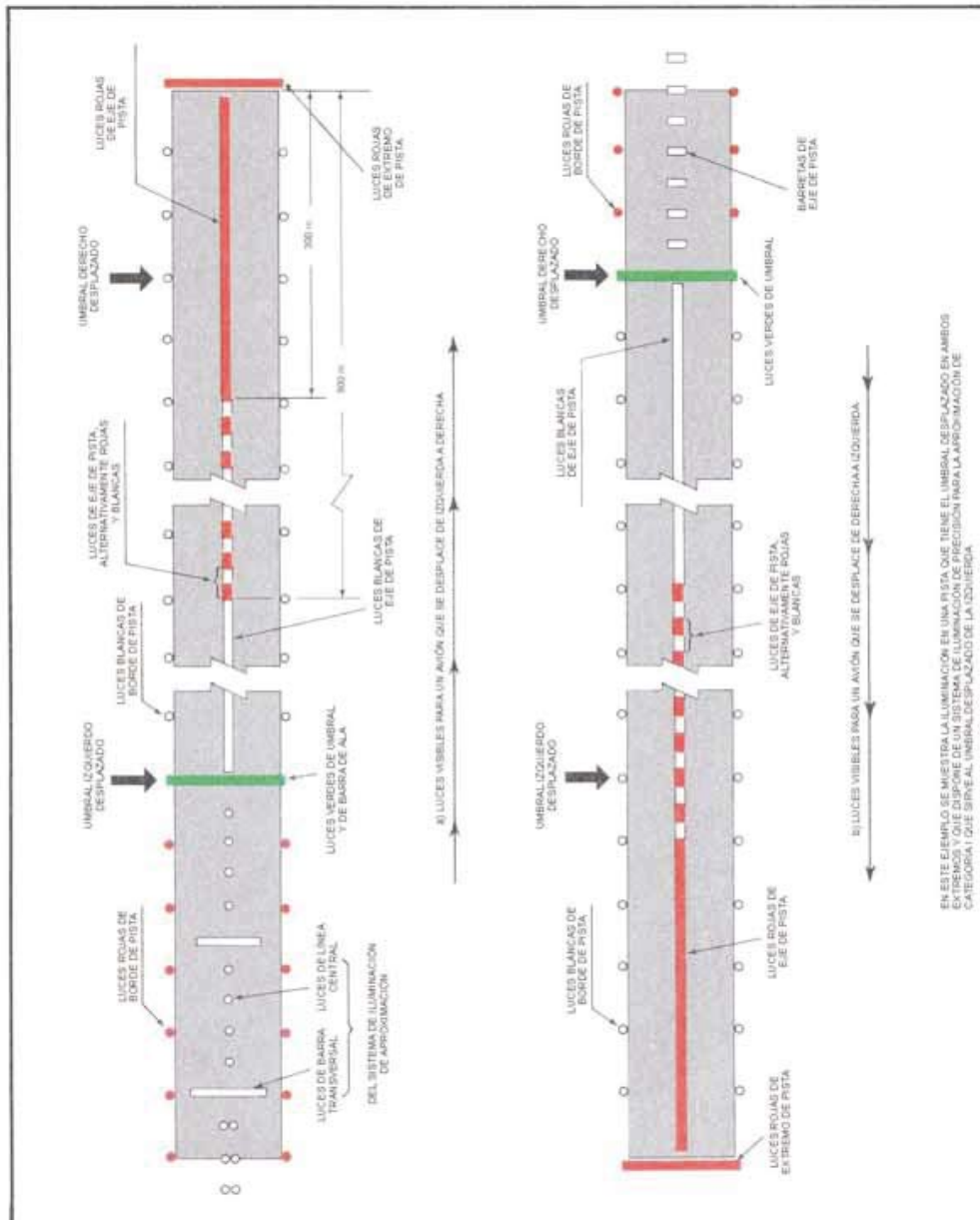
5.3.12.5 Las luces de eje de pista se emplazarán a lo largo del eje de la pista, pero, cuando ello no sea factible, podrán desplazarse uniformemente al mismo lado del eje de la pista a una distancia máxima de 60 cm. Las luces se emplazarán desde el umbral hasta el extremo,

con un espaciado longitudinal aproximado de 15 m. Cuando pueda demostrarse el nivel de estado de funcionamiento de las luces de eje de pista especificado como objetivo de mantenimiento en 10.4.7 ó 10.4.11, según corresponda, y la pista esté prevista para ser utilizada en condiciones de alcance visual en la pista de 350 m o más, el espaciado longitudinal puede ser de aproximadamente 30 m.

Nota.— No es preciso remplazar la iluminación de eje de pista existente cuando las luces están espaciadas a 7,5 m.

5.3.12.6 **Recomendación.**— La guía de eje para el despegue desde el comienzo de la pista hasta un umbral desplazado, debería proporcionarse por uno de los medios siguientes:

a) un sistema de iluminación de aproximación, cuando sus características y reglajes de intensidad proporcionen la guía necesaria durante el despegue; o

b) luces de eje de pista; o

c) barretas de 3 m de longitud, por lo menos, espaciadas a intervalos uniformes de 30 m, tal como se indica en la Figura 5-22, diseñadas de modo que sus características fotométricas y reglaje de intensidad proporcionen la guía requerida durante el despegue.

Quando fuere necesario debería preverse la posibilidad de apagar las luces de eje de pista especificadas en b) o restablecer la intensidad del sistema de iluminación de aproximación o las barretas, cuando la pista se utilice para aterrizaje. En ningún caso debería aparecer solamente la iluminación de eje de pista con una única fuente desde el comienzo de la pista hasta el umbral desplazado, cuando la pista se utilice para aterrizajes.

Características

5.3.12.7 Las luces de eje de pista serán luces fijas de color blanco variable desde el umbral hasta el punto situado a 900 m del extremo de pista; luces alternadas de colores rojo y blanco variable desde 900 m hasta 300 m del extremo de pista, y de color rojo desde 300 m hasta el extremo de pista, excepto que; en el caso de pistas de longitud inferior a 1 800 m, las luces alternadas de colores rojo y blanco variable se extenderán desde el punto medio de la pista utilizable para el aterrizaje hasta 300 m del extremo de la pista.

Nota.— Hay que proyectar con gran cuidado el circuito eléctrico para que cualquier falla parcial de éste no dé una indicación falsa de la distancia restante de la pista.

5.3.12.8 Las luces de eje de pista se ajustarán a las especificaciones del Apéndice 2, Figura A2-6 ó A2-7.

5.3.13. Luces de zona de toma de contacto en la pista

Aplicación

5.3.13.1 Se instalarán luces de zona de toma de contacto en la zona de toma de contacto de una pista para aproximaciones de precisión de Categoría II o III.

Emplazamiento

5.3.13.2 Las luces de zona de toma de contacto se extenderán desde el umbral hasta una distancia longitudinal de 900 m, excepto en las pistas de longitud menor de 1 800 m, en cuyo caso se acortará el sistema, de manera que no sobrepase el punto medio de la pista. La instalación estará dispuesta en forma de pares de barretas simétricamente colocadas respecto al eje de la pista. Los elementos luminosos de un par de barretas más próximos al eje de pista tendrán un espaciado lateral igual al del espaciado lateral elegido para la señal de la zona de toma de contacto. El espaciado longitudinal entre los pares de barretas será de 30 m o de 60 m.

Nota.— Para permitir las operaciones con mínimos de visibilidad más bajos, puede ser aconsejable utilizar un espaciado longitudinal de 30 m entre barretas

Características.

5.3.13.3 Una barreta estará formada por tres luces como mínimo, con un espaciado entre las mismas no mayor de 1,5 m.

5.3.13.4 **Recomendación.**— Las barretas deberían tener una longitud no menor de 3 m ni mayor de 4,5 m.

5.3.13.5 Las luces de zona de toma de contacto serán luces fijas unidireccionales de color blanco variable.

5.3.13.6 Las luces de zona de toma de contacto se ajustarán a las especificaciones del Apéndice 2, Figura A2-5.

5.3.14. Luces indicadoras de calle de salida rápida

Nota.— Las luces indicadoras de calle de salida rápida (RETIL) tienen la finalidad de proporcionar a los pilotos información sobre la distancia hasta la calle de salida rápida más cercana a fin de aumentar la conciencia situacional en condiciones de poca visibilidad y permitir que los pilotos deceleren para velocidades más eficientes de rodaje y de salida de la pista. Es esencial que los pilotos que lleguen a una pista con luces indicadoras de calle de salida rápida conozcan la finalidad de las luces.

Aplicación

5.3.14.1 **Recomendación.**— Se deberían proporcionar luces indicadoras de calle de salida rápida en las pistas destinadas a utilizarse en condiciones de alcance visual

inferiores a un valor de 350 m o cuando haya mucha densidad de tránsito.

Nota.— Véase el Adjunto A, Sección 14.

5.3.14.2 No se encenderán las luces indicadoras de calle de salida rápida en caso de falla de una de las lámparas o de otra falla que evite la configuración completa de luces que se muestra en la Figura 5-23.

Emplazamiento

5.3.14.3 Se emplazará un juego de luces indicadoras de calle de salida rápida en la pista, al mismo lado del eje de la pista asociada con una calle de salida rápida como se indica en la Figura 5-23. En cada juego, las luces estarán espaciadas a intervalos de 2 m y la luz más cercana al eje de la pista estará a 2 m de separación del eje de la pista.

5.3.14.4 Cuando en una pista exista más de una calle de salida rápida, no se emplazará el juego de luces indicadoras de calle de salida rápida para cada salida de manera tal que se superpongan.

Características

5.3.14.5 Las luces indicadoras de calle de salida rápida serán fijas unidireccionales de color amarillo, alineadas de modo que sean visibles para el piloto de un avión que esté aterrizando en la dirección de aproximación a la pista.

5.3.14.6 Las luces indicadoras de calle de salida rápida se ajustarán a las especificaciones del Apéndice 2, Figura A2-6 o Figura A2-7, según corresponda.

5.3.14.7 **Recomendación.**— Las luces indicadoras de calle de salida rápida deberían alimentarse con un circuito separado del de otras luces de pista, a fin de poder usarlas cuando las demás estén apagadas.

5.3.15. Luces de zona de parada

Aplicación

5.3.15.1 Se instalarán luces de zona de parada en todas las zonas de parada previstas para uso nocturno.

Emplazamiento

5.3.15.2 Se emplazarán luces de zona de parada en toda la longitud de la zona de parada, dispuestas en dos filas paralelas equidistantes del eje y coincidentes con las filas de luces de borde de pista. Se emplazarán también luces de zona de parada en el extremo de dicha zona en una fila perpendicular al eje de la misma, tan cerca del extremo como sea posible y en todo caso nunca más de 3 m al exterior del mismo.

Características

5.3.15.3 Las luces de zona de parada serán luces fijas unidireccionales de color rojo visibles en la dirección de la pista.

5.3.16. Luces de eje de calle de rodaje

Aplicación

5.3.16.1 Se instalarán luces de eje de calle de rodaje en las calles de salida de pista, calles de rodaje, instalaciones de deshielo/antihielo y plataformas destinadas a ser utilizadas en condiciones de alcance visual en la pista inferiores a 350 m, de manera que proporcionen una guía continua entre el eje de la pista y los puestos de estacionamiento de aeronaves, pero no será necesario proporcionar dichas luces cuando haya reducida densidad de tránsito y las luces de borde y las señales de eje de calle de rodaje proporcionen guía suficiente.



Figura 5-23. Luces indicadoras de calle de salida rápida

5.3.16.2 **Recomendación.**— *Deberían instalarse luces de eje de calle de rodaje en las calles de rodaje destinadas a ser utilizadas de noche en condiciones de alcance visual en la pista iguales a 350 m o más, y especialmente en las intersecciones complicadas de calles de rodaje y en las calles de salida de pista, pero no es necesario proporcionar estas luces cuando haya reducida densidad de tránsito y las luces de borde y las señales de eje de calle de rodaje proporcionen guía suficiente.*

Nota.— *Cuando sea necesario delimitar los bordes de la calle de rodaje, por ejemplo, en las calles de salida rápida, en calles de rodaje estrechas o cuando haya nieve, esto puede lograrse mediante luces o balizas de borde de calle de rodaje.*

5.3.16.3 **Recomendación.**— *Deberían instalarse luces de eje de calle de rodaje en las calles de salida de pista, calles de rodaje, instalaciones de deshielo/antihielo y plataformas en todas las condiciones de visibilidad cuando se especifiquen como componente de un sistema avanzado de guía y control del movimiento en la superficie, de manera que proporcionen una guía continua entre el eje de pista y los puestos de estacionamiento de aeronaves.*

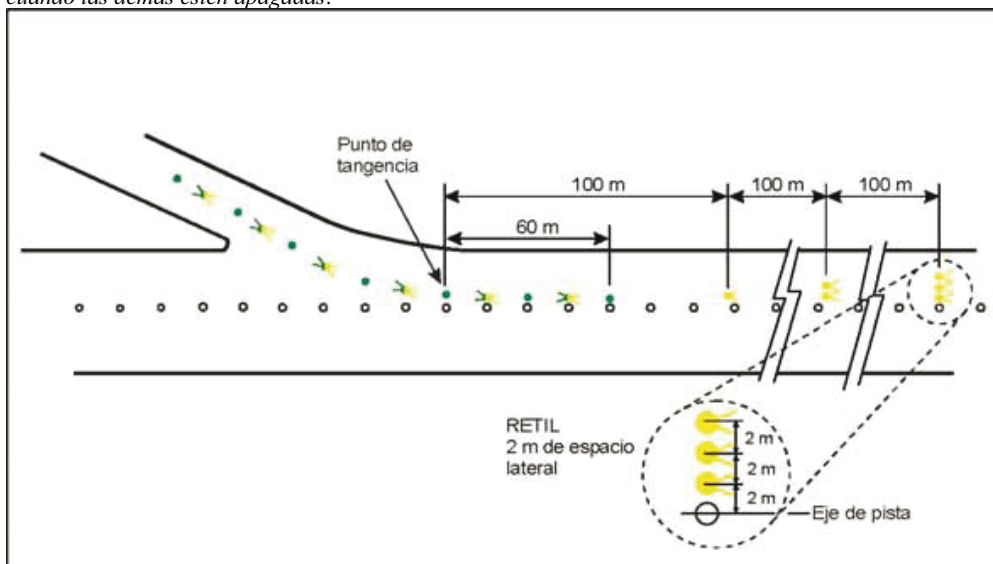
5.3.16.4 Se instalarán luces de eje de calle de rodaje en las pistas que formen parte de rutas normalizadas para el rodaje y estén destinadas al rodaje en condiciones de alcance visual en la pista con valores inferiores a 350 m, pero no será necesario proporcionar estas luces cuando haya reducida densidad de tránsito y las luces de borde y las señales de eje de calle de rodaje proporcionen guía suficiente.

Nota.— *Véanse en 8.2.3 las disposiciones relativas a la interconexión de los sistemas de luces de las pistas y calles de rodaje.*

5.3.16.5 **Recomendación.**— *Deberían instalarse luces de eje de calle de rodaje en todas las condiciones de visibilidad en una pista que forma parte de una ruta de rodaje corriente cuando se especifiquen como componente de un sistema avanzado de guía y control del movimiento en la superficie.*

Características

5.3.16.6 Las luces de eje de una calle de rodaje que no sea calle de salida y de una pista que forme parte de una ruta normalizada para el rodaje serán fijas de color verde y las dimensiones de los haces serán tales que sólo sean visibles desde aviones que estén en la calle de rodaje o en la proximidad de la misma.

5.3.16.7 Las luces de eje de calle de rodaje de una calle de salida serán fijas. Dichas luces serán alternativamente de color verde y amarillo desde su comienzo cerca del eje de la pista hasta el perímetro del área crítica/sensible ILS/MLS o

hasta el borde inferior de la superficie de transición interna, de ambas líneas, la que se encuentre más lejos de la pista; y seguidamente todas las luces deberán verse de color verde (Figura 5-24). La luz más cercana al perímetro será siempre de color amarillo. En aquellos casos en que las aeronaves puedan desplazarse a lo largo de un determinado eje en ambos sentidos, todas las luces de eje deberán ser de color verde vistas desde las aeronaves que se acerquen a la pista.

Nota 1.— *Hay que limitar con cuidado la distribución luminosa de las luces verdes en las pistas o cerca de ellas, a fin de evitar su posible confusión con las luces de umbral.*

Nota 2.— *Véase el Apéndice 1, 2.2, con respecto a las características de los filtros amarillos.*

Nota 3.— *El tamaño del área crítica/sensible del ILS/MLS depende de las características del ILS/MLS correspondiente. En el Anexo 10, Volumen I, Adjuntos C y G, se proporciona orientación al respecto.*

Nota 4.— *Véanse en 5.4.3 las especificaciones sobre letreros de pista libre.*

5.3.16.8 Las luces de eje de calle de rodaje se ajustarán a las especificaciones del:

- Apéndice 2, Figura A2-12, A2-13 ó A2-14, en el caso de calles de rodaje previstas para ser utilizadas en condiciones de alcance visual en la pista inferior a un valor del orden de 350 m; y
- Apéndice 2, Figura A2-15 ó A2-16, en el caso de otras calles de rodaje.

5.3.16.9 **Recomendación.**— *Cuando se requieran intensidades más elevadas desde un punto de vista operacional, las luces de eje de calle de rodaje en las calles de rodaje de salida rápida destinadas a ser utilizadas cuando el alcance visual en la pista sea inferior a 350 m se proporcionarán con arreglo a las especificaciones del Apéndice 2, Figura A2-12. El número de niveles de reglaje de brillo de estas luces debería ser el mismo que el de las luces de eje de pista.*

5.3.16.10 **Recomendación.**— *Cuando las luces de eje de calle de rodaje se especifican como componente de un sistema avanzado de guía y control del movimiento en la superficie y cuando, desde el punto de vista de las operaciones, se requieran intensidades más elevadas para mantener los movimientos en la superficie a una velocidad determinada en condiciones de muy mala visibilidad o de mucha brillantez diurna, las luces de eje de calle de rodaje se ajustarán a las especificaciones del Apéndice 2, Figura A2-17, A2-18 ó A2-19.*

Nota.— *Las luces de eje de intensidades más elevadas deberían utilizarse solamente en caso de absoluta necesidad y después de un estudio específico.*

Emplazamiento

5.3.16.11 **Recomendación.**— *Las luces de eje de calle de rodaje deberían emplazarse normalmente sobre las señales de eje de calle de rodaje, pero, cuando no sea factible, podrán emplazarse a una distancia máxima de 30 cm.*

Luces de eje de calle de rodaje en calles de rodaje**Emplazamiento**

5.3.16.12 **Recomendación.**— *Las luces de eje de calle de rodaje en un tramo rectilíneo deberían estar espaciadas a intervalos longitudinales que no excedan de 30 m, excepto que:*

a) pueden utilizarse intervalos mayores, que no excedan de 60 m cuando, en razón de las condiciones meteorológicas predominantes, tales intervalos proporcionen guía adecuada;

b) debería preverse un espaciado inferior a 30 m en los tramos rectilíneos cortos; y

c) en una calle de rodaje que haya de utilizarse en condiciones de RVR inferior a un valor de 350 m, el espaciado longitudinal no debería exceder de 15 m

5.3.16.13 **Recomendación.**— *Las luces de eje de calle de rodaje en una curva de calle de rodaje, deberían estar emplazadas a continuación de las de la parte rectilínea de la calle de rodaje, a distancia constante del borde exterior de la curva. El espaciado entre las luces debería ser tal que proporcione una clara indicación de la curva.*

5.3.16.14 **Recomendación.**— *En una calle de rodaje que haya de utilizarse en condiciones de RVR inferior a un valor de 350 m, el espaciado de las luces en las curvas no debería exceder de 15 m, y en curvas de menos de 400 m de radio, las luces deberían espaciarse a intervalos no mayores de 7,5 m. Este espaciado debería extenderse una distancia de 60 m antes y después de la curva.*

Nota 1.— *Los espaciados que se han considerado como adecuados en las curvas de una calle de rodaje destinada a ser utilizada en condiciones de RVR igual o superior a 350 m son:*

Radio de la curva de las luces	Espaciado
hasta 400 m	7,5 m
de 401 a 899 m	15 m
900 m o más	30 m

Nota 2.— *Véanse 3.9.6 y la Figura 3-2.*

Luces de eje de calle de rodaje en calles de salida rápida**Emplazamiento**

5.3.16.15 **Recomendación.**— *Las luces de eje de calle de rodaje instaladas en una calle de salida rápida deberían comenzar en un punto situado por lo menos a 60 m antes del comienzo de la curva del eje de la calle de rodaje, y prolongarse más allá del final de dicha curva*

hasta un punto, en el eje de la calle de rodaje, en que puede esperarse que un avión alcance su velocidad normal de rodaje. En la porción paralela al eje de la pista, las luces deberían estar siempre a 60 cm, por lo menos, de cualquier fila de luces de eje de pista, tal como se indica en la Figura 5-25.

5.3.16.16 **Recomendación.**— *Las luces deberían espaciarse a intervalos longitudinales que no excedan de 15 m si bien, cuando no se disponga de luces de eje de pista, puede usarse un intervalo mayor que no exceda de 30 m.*

Luces de eje de calle de rodaje en otras calles de salida**Emplazamiento**

5.3.16.17 **Recomendación.**— *Las luces de eje de calle de rodaje instaladas en calles de salida que no sean de salida rápida, deberían comenzar en el punto en que las señales del eje de calle de rodaje inician la parte curva separándose del eje de la pista, y deberían seguir la señalización en curva del eje de la calle de rodaje, por lo menos hasta el punto en que las señales se salen de la pista. La primera luz debería estar a 60 cm, por lo menos, de cualquier fila de luces de eje de pista, tal como se indica en la Figura 5-25.*

5.3.16.18 **Recomendación.**— *Las luces deberían estar espaciadas a intervalos longitudinales que no excedan de 7,5 m.*

Luces de eje de calle de rodaje en las pistas**Emplazamiento**

5.3.16.19 **Recomendación.**— *Las luces de eje de calle de rodaje en las pistas que formen parte de rutas normalizadas para el rodaje y destinadas al rodaje en condiciones de alcance visual en la pista inferior a 350 m, deberían estar espaciadas a intervalos longitudinales que no excedan de 15 m.*

5.3.17. Luces de borde de calle de rodaje**Aplicación**

5.3.17.1 Se instalarán luces de borde de calle de rodaje en los bordes de una plataforma de viraje en la pista, apartaderos de espera, instalaciones de deshielo/antihielo, plataformas, etc., que hayan de usarse de noche, y en las calles de rodaje que no dispongan de luces de eje de calles de rodaje y que estén destinadas a usarse de noche. Pero no será necesario instalar luces de borde de calle de rodaje cuando, teniendo en cuenta el carácter de las operaciones, puede obtenerse una guía adecuada mediante iluminación de superficie o por otros medios.

Nota.— *Véase 5.5.5 por lo que respecta a las balizas de borde de calle de rodaje.*

5.3.17.2 Se instalarán luces de borde de calle de rodaje en las pistas que formen parte de rutas normalizadas para el rodaje y estén destinadas al

rodaje durante la noche, cuando la pista no cuente con luces de eje de calle de rodaje.

Nota.— Véanse en 8.2.3 las disposiciones relativas a la interconexión de bloqueo de los sistemas de luces de las pistas y calles de rodaje.

Emplazamiento

5.3.17.3 Recomendación.— En las partes rectilíneas de una calle de rodaje y en una pista

que forme parte de una ruta normalizada para el rodaje, las luces de borde de las calles de rodaje deberían disponerse con un espaciado longitudinal uniforme que no exceda de 60 m. En las curvas, las luces deberían estar espaciadas a intervalos inferiores a 60 m a fin de que proporcionen una clara indicación de la curva



Figura 5-24. Iluminación de calles de rodaje

Nota.— En el Manual de diseño de aeródromos, Parte 4, figura un texto de orientación sobre el espaciado de las luces de borde en las curvas.

5.3.17.4 **Recomendación.**— En los apartaderos de espera, las instalaciones de deshielo/antihielo, plataformas, etc., las luces de borde de calle de rodaje deberían disponerse con un espaciado longitudinal uniforme que no exceda de 60 m.

5.3.17.5 **Recomendación.**— Las luces de borde de calle de rodaje en una plataforma de viraje en la pista deberían disponerse con un espaciado longitudinal uniforme que no exceda de 30 m.

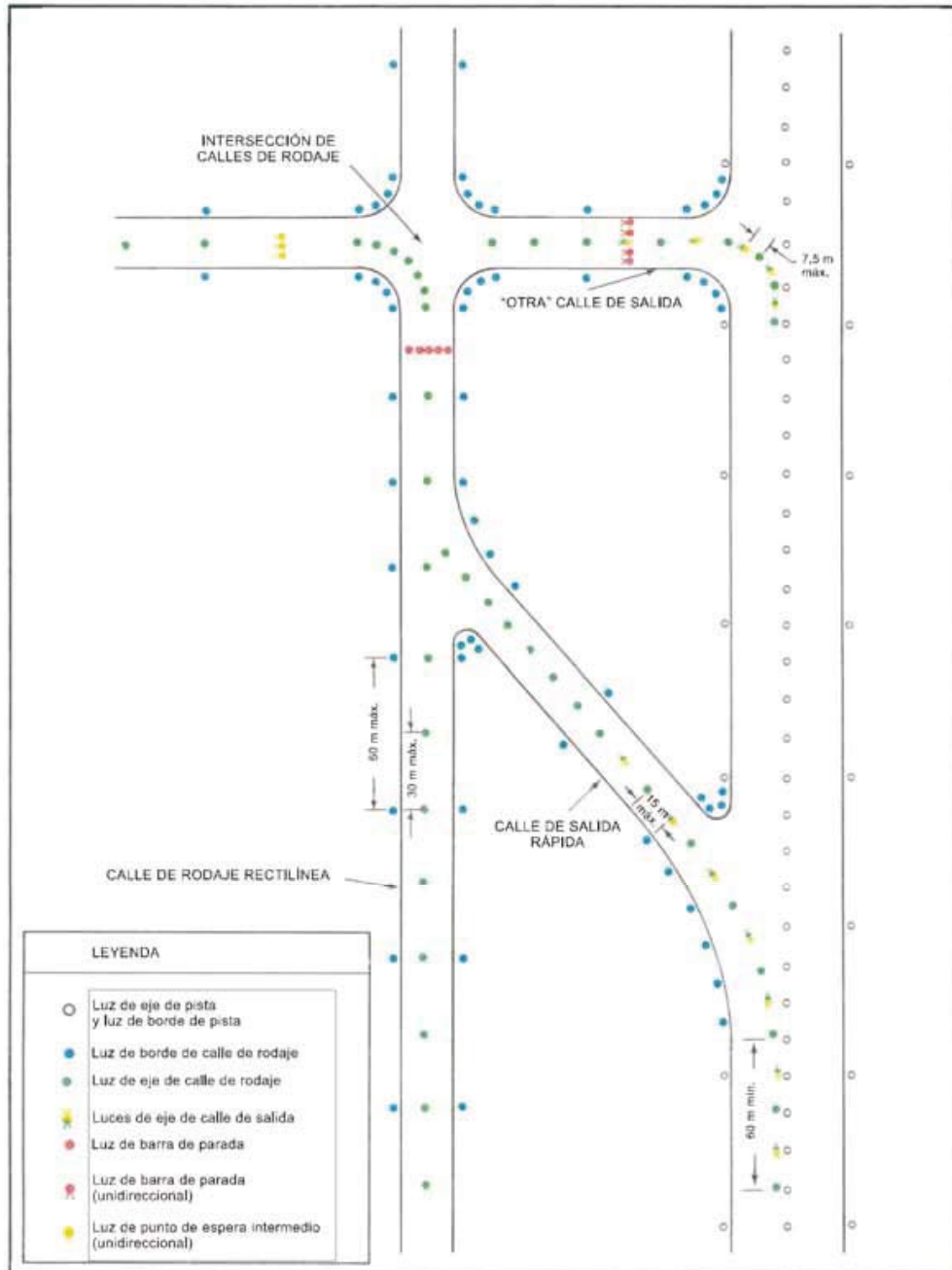
5.3.17.6 **Recomendación.**— Las luces deberían estar instaladas tan cerca como sea posible de los bordes de la calle de rodaje, plataforma de viraje en la pista, apartadero de espera, instalación de deshielo/antihielo, plataforma o pista, etc., o al exterior de dichos bordes a una distancia no superior a 3 m.

Características

5.3.17.7 Las luces de borde de calle de rodaje serán luces fijas de color azul. Estas luces serán visibles por lo menos hasta 30° por encima de la horizontal, y desde todos los ángulos de azimut necesarios para proporcionar guía a los pilotos que circulen en cualquiera de los dos sentidos. En una intersección, salida de pista o curva, las luces estarán apantalladas en la mayor medida posible, de forma que no sean visibles desde los ángulos de azimut en los que puedan confundirse con otras luces.

5.3.18. Luces de plataforma de viraje en la pista

Aplicación

5.3.18.1 Se instalarán luces de plataforma de viraje para proporcionar una guía continua en las plataformas que se destinan a ser utilizadas en condiciones de alcance visual en la pista menores de 350 m, para permitir a una aeronave completar un viraje de 180° y alinearse con el eje de la pista.

5.3.18.2 **Recomendación.**— Deberían instalarse luces de plataforma de viraje en la pista en plataformas de viraje en la pista que se prevé utilizar durante la noche.

Emplazamiento

5.3.18.3 **Recomendación.**— Las luces de plataforma de viraje en la pista deberían instalarse normalmente en la señalización de la plataforma de viraje en la pista, excepto que pueden tener un desplazamiento de no más de 30 cm en los casos en que no se pueden ubicar en la señalización.

5.3.18.4 **Recomendación.**— Las luces de plataforma de viraje en la pista en una sección recta de la plataforma de viraje en la pista deberían estar ubicadas a intervalos longitudinales de no más de 15 m.

5.3.18.5 **Recomendación.**— Las luces de plataforma de viraje en la pista en una sección curva de la plataforma de viraje en la pista no deberían estar separadas más de 7,5 m.



Figura 5-25. Desplazamiento de las luces de eje de pista y de eje de calle de rodaje

Características

5.3.18.6 Las luces de plataforma de viraje en la pista serán luces fijas unidireccionales de color verde y con las dimensiones del haz de forma que la luz se vea solamente desde los aviones en la plataforma de viraje en la pista o en aproximación a la misma.

5.3.18.7 Las luces de plataforma de viraje en la pista se ajustarán a las especificaciones del Apéndice 2, Figuras A2-13, A2-14 ó A2-15, según corresponda.

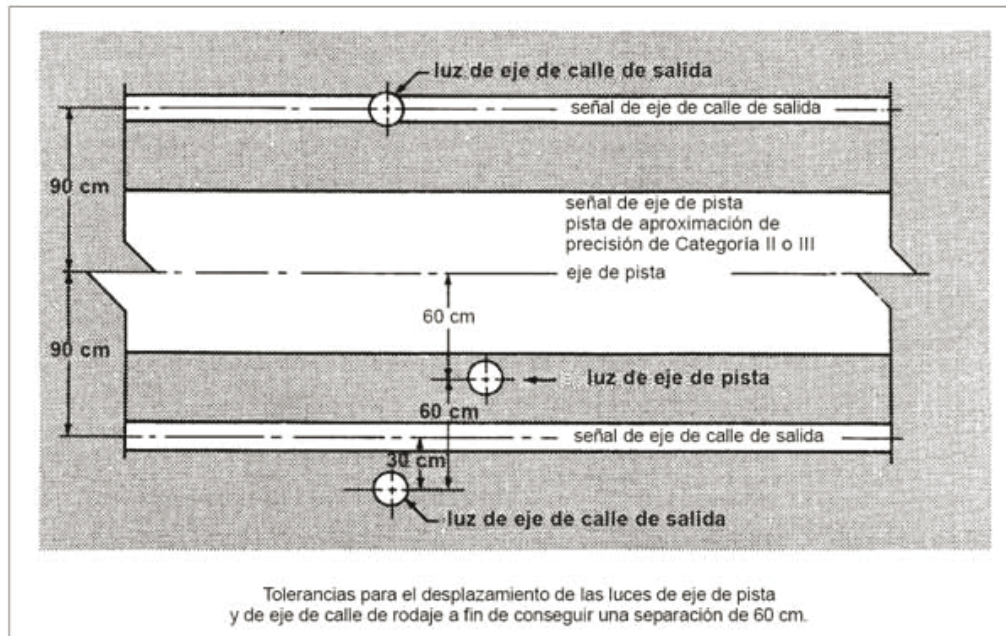
5.3.19. Barras de parada

Aplicación

Nota 1.— El control, ya sea manual o automático, de las barras de parada debe estar a cargo de los servicios de tránsito aéreo.

Nota 2.— Las incursiones en la pista no están relacionadas directamente con condiciones específicas de visibilidad o meteorológicas. El suministro de barras de parada en los puntos de espera en la pista y su utilización en horas nocturnas y en condiciones de visibilidad superior a RVR de 550 m pueden formar parte de medidas eficaces de prevención de incursiones en la pista.

5.3.19.1 Se instalará una barra de parada en cada punto de espera de la pista asociado a una pista destinada a ser utilizada en condiciones de alcance visual en la pista inferiores a un valor de 350 m, salvo si:

- a) se dispone de ayudas y procedimientos apropiados para suministrar asistencia a fin de evitar que las aeronaves y los vehículos entren inadvertidamente en la pista; o
- b) se dispone de procedimientos operacionales para que, en aquellos casos en que las condiciones de alcance visual en la pista sean inferiores a un valor de 550 m, se limite el número:

1) de aeronaves en el área de maniobras a una por vez; y

2) de vehículos en el área de maniobras al mínimo esencial.

5.3.19.2 Deberá instalarse una barra de parada en cada punto de espera de la pista asociado a una pista destinada a ser utilizada en condiciones de alcance visual en la pista con valores comprendidos entre 350 m y 550 m, salvo si:

- a) se dispone de ayudas y procedimientos apropiados para suministrar asistencia a fin de evitar que las aeronaves y los vehículos entren inadvertidamente en la pista; o
- b) se dispone de procedimientos operacionales para que, en aquellos casos en que las condiciones de alcance visual en la pista sean inferiores a un valor de 550 m, se limite el número:

1) de aeronaves en el área de maniobras a una

por vez; y

2) de vehículos en el área de maniobras al mínimo esencial.

5.3.19.3 **Recomendación.**— *Debería disponerse de una barra de parada en un punto de espera intermedio cuando se desee completar las señales mediante luces y proporcionar control de tránsito por medios visuales.*

5.3.19.4 **Recomendación.**— *En los casos en que las luces normales de barra de parada puedan quedar oscurecidas (desde la perspectiva del piloto), por ejemplo, por la nieve o la lluvia, o cuando se requiere a un piloto que detenga su aeronave en una posición tan próxima a las luces que éstas queden bloqueadas a su visión por la estructura de la aeronave, debería añadirse un par de luces elevadas en cada extremo de la barra de parada.*

Emplazamiento

5.3.19.5 Las barras de parada estarán colocadas transversalmente en la calle de rodaje, en el punto en que se desee que el tránsito se detenga. En los casos en que se suministren las luces adicionales especificadas en 5.3.19.4, dichas luces se emplazarán a no menos de 3 m del borde de la calle de rodaje.

Características

5.3.19.6 Las barras de parada consistirán en luces de color rojo que serán visibles en los sentidos previstos de las aproximaciones hacia la intersección o punto de espera de la pista, espaciadas a intervalos de 3 m, y colocadas transversalmente en la calle de rodaje.

5.3.19.7 Las barras de parada instaladas en un punto de espera de la pista serán unidireccionales y tendrán color rojo en la dirección de aproximación a la pista.

5.3.19.8 En los casos en que se suministren las luces adicionales especificadas en 5.3.19.4, dichas luces tendrán las mismas características que las otras luces de la barra de parada, pero serán visibles hasta la posición de la barra de parada para las aeronaves que se aproximan.

5.3.19.9 Las barras de parada de conmutación selectiva se instalarán en combinación con un mínimo de tres luces de eje de calle de rodaje (cubriendo una distancia de por lo menos 90 m a partir de la barra de parada), en el sentido previsto de movimiento de las aeronaves a partir de la barra de parada.

Nota.— Véanse en 5.3.16.12 las disposiciones relativas al espaciado de las luces de eje de calle de rodaje.

5.3.19.10 La intensidad de luz roja y las aperturas de haz de las luces de barra de parada estarán de acuerdo con las especificaciones del Apéndice 2, Figuras A2-12 a A2-16, según corresponda.

5.3.19.11 **Recomendación.**— Cuando las barras de parada se especifican como componente de un sistema avanzado de guía y control del movimiento en la superficie y cuando, desde el punto de vista de las operaciones, se requieran intensidades más elevadas para mantener los movimientos en la superficie a una velocidad determinada en condiciones de muy mala visibilidad o de mucha brillantez diurna, la intensidad de luz roja y las aperturas de haz de las luces de barra de parada deberían ajustarse a las especificaciones del Apéndice 2, Figuras A2-17, A2-18 ó A2-19.

Nota.— Las barras de parada de intensidades más elevadas deberían utilizarse solamente en caso de absoluta necesidad y después de un estudio específico.

5.3.19.12 **Recomendación.**— Cuando se requiera una lámpara de haz ancho, la intensidad de luz roja y las aperturas de haz de la luz de barra de parada deberían ajustarse a las especificaciones del Apéndice 2, Figura A2-17 ó A2-19.

5.3.19.13 El circuito eléctrico estará concebido de modo que:

- las barras de parada emplazadas transversalmente en calles de rodaje de entrada sean de conmutación independiente;
- las barras de parada emplazadas transversalmente en calles de rodaje, previstas únicamente para salidas, sean de conmutación independiente o por grupos;
- cuando se ilumine una barra de parada, las luces de eje de calle de rodaje instaladas más allá de la barra de parada se apagarán hasta una distancia por lo menos de 90 m; y
- las barras de parada estarán interconectadas (interconexión de bloqueo) con las luces de eje de calle de rodaje, de tal forma que si se iluminan las luces de eje de calle de rodaje se apaguen las de la barra de parada y viceversa.

Nota 1.— Las barras de parada se encienden para indicar que el tránsito debe detenerse y se apagan para indicar que el tránsito puede proseguir.

Nota 2.— El sistema eléctrico ha de diseñarse de forma que todas las luces de una barra de parada no fallen al mismo tiempo. En el Manual de diseño de aeródromos, Parte 5, se presenta orientación al respecto.

5.3.20. Luces de punto de espera intermedio

Nota.— Véanse en 5.2.11 las especificaciones sobre la señal de punto de espera intermedio.

Aplicación

5.3.20.1 Salvo si se ha instalado una barra de parada, se instalarán luces de punto de espera intermedio en los puntos de espera intermedios destinados a ser utilizados en condiciones de

alcance visual en la pista inferiores a un valor de 350 m.

5.3.20.2 **Recomendación.**— Debería disponerse de luces de punto de espera intermedio en un punto de espera intermedio cuando no haya necesidad de señales de “parada-circule” como las proporcionadas por la barra de parada.

Emplazamiento

5.3.20.3 Las luces de punto de espera intermedio estarán a lo largo de las señales de punto de espera intermedio a una distancia de 0,3 m antes de la señal.

Características

5.3.20.4 Las luces de punto de espera intermedio consistirán en tres luces fijas unidireccionales de color amarillo, visibles en el sentido de la aproximación hacia el punto de espera intermedio, con una distribución luminosa similar a las luces de eje de calle de rodaje, si las hubiere. Las luces estarán dispuestas simétricamente a ambos lados del eje de calle de rodaje y en ángulo recto respecto al mismo, con una separación de 1,5 m entre luces.

5.3.21. Luces de salida de la instalación de deshielo/antihielo

Aplicación

5.3.21.1 **Recomendación.**— Deberían instalarse luces de salida de la instalación de deshielo/antihielo en el límite de salida de una instalación de deshielo/antihielo distante contigua a una calle de rodaje.

Emplazamiento

5.3.21.2 Las luces de salida de la instalación de deshielo/ antihielo estarán ubicadas 0,3 m dentro de la señal de punto de espera intermedio en el límite de salida de una instalación de deshielo/antihielo distante.

Características

5.3.21.3 Las luces de salida de la instalación de deshielo/ antihielo consistirán en luces fijas unidireccionales en el pavimento espaciadas a intervalos de 6 m, de color amarillo hacia la dirección de la aproximación al límite de salida, con una distribución de luz similar a la de las luces de eje de calle de rodaje (véase la Figura 5-26).

5.3.22. Luces de protección de pista

Nota.— El objetivo de las luces de protección de pista consiste en advertir a los pilotos, y a los conductores de vehículos cuando están circulando en calles de rodaje, que están a punto de ingresar a una pista activa. Hay dos configuraciones normalizadas de luces de protección de pista y se ilustran en la Figura 5-27.



Figura 5-26. Típica instalación de deshielo/antihielo distante



Figura 5-27. Luces de protección de pista

Aplicación

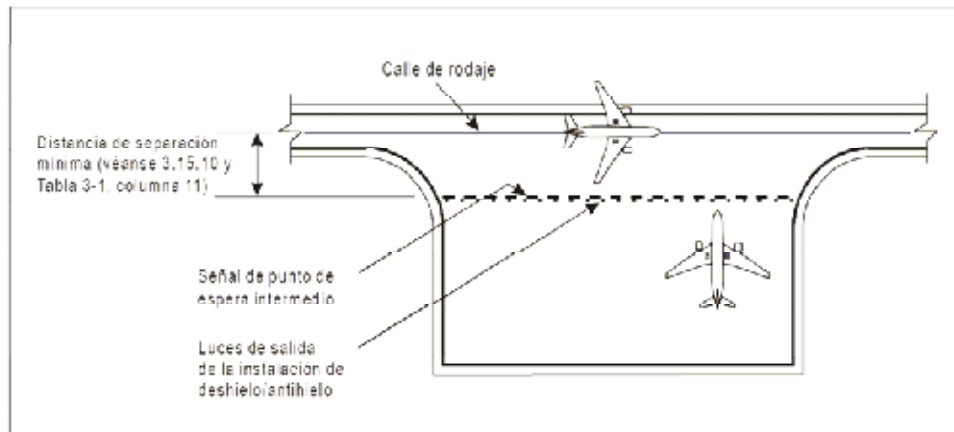
5.3.22.1 Se proporcionarán luces de protección de pista, configuración A, en cada intersección de calle de rodaje/pista asociada con una pista que se prevé utilizar:

- en condiciones de alcance visual en la pista inferior a un valor de 550 m donde no esté instalada una barra de parada; y
- en condiciones de alcance visual en la pista con valores comprendidos entre 550 m y 1 200 m cuando la densidad del tránsito sea media o reducida.

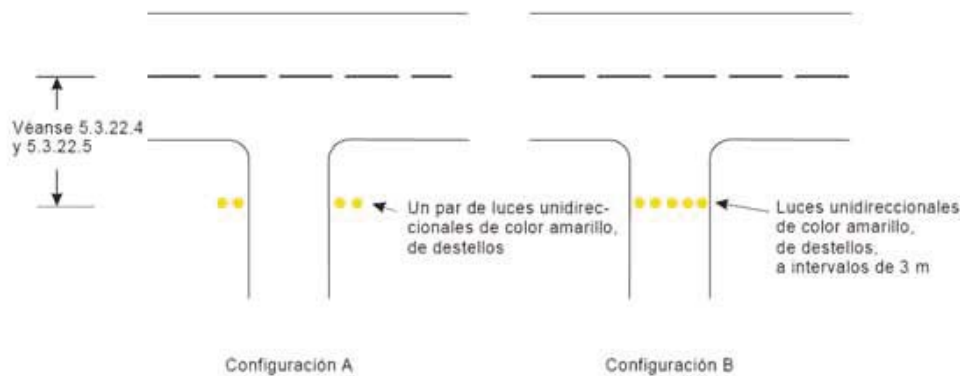
5.3.22.3 **Recomendación.**— *Deberían proporcionarse luces de protección de pista, configuración A o configuración B, o ambas, en cada intersección de calle de rodaje/pista, cuando sea necesario resaltar la perceptibilidad de la intersección de calle de rodaje/pista, como en el caso de calles de rodaje de entronque ancho, salvo que la configuración B no debería instalarse en emplazamiento común con una barra de parada.*

Emplazamiento

5.3.22.4 Las luces de protección de pista, configuración A, se instalarán a cada lado de la calle de rodaje, a una distancia del eje de la pista que no sea inferior a la especificada en la Tabla 3-2 para las pistas de despegue.

5.3.22.5 Las luces de protección de pista, configuración B, se instalarán a través de la calle de rodaje, a una distancia del eje de la pista que no sea inferior a la especificada en la Tabla 3-2 para las pistas de despegue.

Características

5.3.22.6 Las luces de protección de pista, configuración A, consistirán en dos pares de luces de color amarillo.

5.3.22.7 **Recomendación.**— *Para aumentar el contraste entre el encendido y apagado de las luces de protección de pista, configuración A, previstas para usarse de día, debería ponerse una visera encima de cada lámpara, de un tamaño suficiente para evitar que la luz solar entre al lente, sin obstruir su funcionamiento.*

Nota.— *Alternativamente, en lugar de la visera puede usarse otro dispositivo o diseño, p. ej., lentes diseñados especialmente.*

5.3.22.8 Las luces de protección de pista, configuración B, consistirán en luces de color amarillo espaciadas a intervalos de 3 m, colocadas a través de la calle de rodaje.

5.3.22.9 El haz luminoso será unidireccional y estará alineado de modo que la luz pueda ser vista por el piloto de un avión que esté efectuando el rodaje hacia el punto de espera.

5.3.22.10 **Recomendación.**— *La intensidad de la luz amarilla y las aperturas de haz de las luces de configuración A deberían corresponder a las especificaciones del Apéndice 2, Figura A2-24.*

5.3.22.11 **Recomendación.**— *Si se prevé que las luces de protección de pista se usen de día, la intensidad de la luz amarilla y las aperturas de haz de las luces de configuración A deberían corresponder a las especificaciones del Apéndice 2, Figura A2-25.*

5.3.22.12 **Recomendación.**— *Cuando las luces de protección de pista estén especificadas como componentes de un sistema avanzado de guía y control del movimiento en la superficie en que se requieran intensidades luminosas más elevadas, la intensidad de la luz amarilla y las aperturas de haz de las luces de configuración A deberían corresponder a las especificaciones del Apéndice 2, Figura A2-25.*

Nota.— *Es posible que se requieran intensidades más elevadas para mantener el movimiento en tierra a una cierta velocidad en condiciones de visibilidad escasa.*

5.3.22.13 **Recomendación.**— *La intensidad de la luz amarilla y las aperturas de haz de las luces de configuración B deberían corresponder a las especificaciones del Apéndice 2, Figura A2-12.*

5.3.22.14 **Recomendación.**— *Si se prevé que las luces de protección de pista se usen de día, la intensidad de la luz amarilla y las aperturas de haz de las luces de configuración B deberían corresponder a las especificaciones del Apéndice 2, Figura A2-20.*

5.3.22.15 **Recomendación.**— *Cuando las luces de protección de pista estén especificadas como componentes de un sistema avanzado de guía y control del movimiento en la superficie en que se requieran intensidades luminosas más elevadas, la intensidad de la luz amarilla y las aperturas de haz de las luces de configuración B deberían corresponder a las especificaciones del Apéndice 2, Figura A2-20.*

5.3.22.16 Las luces de cada elemento de la configuración A se encenderán y apagarán alternativamente.

5.3.22.17 Para la configuración B, las luces adyacentes se encenderán y apagarán alternativamente y las luces alternas se encenderán y apagarán simultáneamente.

5.3.22.18 Las luces se encenderán y apagarán entre 30 y 60 veces por minuto y los períodos de apagado y encendido serán iguales y opuestos en cada luz.

Nota.— *La frecuencia óptima de destellos depende de los tiempos de encendido y apagado de las lámparas que se usen. Se ha observado que las luces de protección de pista de configuración A instaladas en circuitos de 6,6 amperes se ven mejor cuando funcionan a 45-50 destellos por minuto cada lámpara. Se ha observado que las luces de protección de pista de configuración B instaladas en circuitos de 6,6 amperes se ven mejor cuando funcionan a 30-32 destellos por minuto cada lámpara.*

5.3.23. Iluminación de plataforma con proyectores

(Véanse también 5.3.16.1 y 5.3.17.1)

Aplicación

5.3.23.1 **Recomendación.**— *Debería suministrarse iluminación con proyectores en las plataformas, en las instalaciones de deshielo/antihielo y en los puestos designados para estacionamiento aislado de aeronaves, destinados a utilizarse por la noche.*

Nota 1.— *Cuando las instalaciones de deshielo/antihielo están situadas muy cerca de la pista y la iluminación con proyectores pudiera resultar confusa para los pilotos, podrían requerirse otros medios de iluminación de la instalación.*

Nota 2.— *La designación de un puesto de estacionamiento aislado para aeronaves se especifica en 3.14.*

Nota 3.— *En el Manual de diseño de aeródromos, Parte 4, se da orientación sobre la iluminación de la plataforma con proyectores.*

Emplazamiento

5.3.23.2 **Recomendación.**— *Los proyectores para iluminación de plataforma deberían emplazarse de modo que suministren una iluminación adecuada en todas las áreas de servicio de plataforma, con un mínimo de deslumbramiento para los pilotos de aeronaves en vuelo y en tierra, controladores de aeródromo y de plataforma, y personal en la plataforma. La disposición y la dirección de proyectores deberían ser tales que un puesto de estacionamiento de aeronave reciba luz de dos o más direcciones para reducir las sombras al mínimo.*

Características

5.3.23.3 La distribución espectral de los proyectores para iluminación de plataforma será tal que los colores utilizados para el señalamiento de aeronaves relacionados con los servicios de rutina y para las señales de superficie y de obstáculos puedan identificarse correctamente.

5.3.23.4 **Recomendación.**— *La iluminación media debería ser por lo menos la siguiente:*

Puesto de estacionamiento de aeronave:

— *iluminación horizontal — 20 lux con una relación de uniformidad (media a mínima) no superior a 4:1; e*

— *iluminación vertical — 20 lux a una altura de 2 m sobre la plataforma, en las direcciones pertinentes.*

Otras áreas de la plataforma:

— *iluminación horizontal — 50% de la iluminación media en los puestos de estacionamiento de aeronave, con una relación de uniformidad (media a mínima) no superior a 4:1.*

5.3.24. Sistema de guía visual para el atraque

Aplicación

5.3.24.1 Se proporcionará un sistema de guía visual para el atraque cuando se tenga la intención de indicar, por medio de una ayuda visual, la posición exacta de una aeronave en un puesto de estacionamiento y cuando no sea posible el empleo de otros medios tales como señaleros.

Nota.— *Los factores que han de considerarse al evaluar la necesidad de un sistema visual de guía de atraque son especialmente: el número y tipos de aeronaves que utilizan el puesto de estacionamiento, las condiciones meteorológicas, el espacio disponible en la plataforma y la precisión necesaria para maniobrar hacia el puesto de estacionamiento en función de las instalaciones de servicios de aeronave, de las pasarelas telescópicas de pasajeros, etc. Véase en el Manual de diseño de aeródromos, Parte 4, Ayudas visuales, el texto de orientación sobre la selección de sistemas adecuados.*

5.3.24.2 N/A

Características

5.3.24.3 El sistema proporcionará guía de azimut y guía de parada.

5.3.24.4 La unidad de guía de azimut y el indicador de posición de parada serán adecuados en cualesquiera condiciones meteorológicas, de visibilidad, de iluminación de fondo y de pavimento, previstas para el sistema, tanto de día como de noche, pero sin que deslumbren al piloto.

Nota.— *Debe procurarse tanto en el diseño del sistema como en su instalación sobre el terreno que los reflejos de la luz solar o de otras luces de las inmediaciones no disminuyan la claridad y perceptibilidad de las indicaciones visuales proporcionadas por el sistema.*

5.3.24.5 La unidad de guía de azimut y el indicador de posición de parada serán tales que:

a) el piloto disponga de una clara indicación de mal funcionamiento de cualesquiera de los dos o de ambos; y

b) puedan desconectarse.

5.3.24.6 La unidad de guía de azimut y el indicador de posición de parada estarán ubicados de manera que haya continuidad de guía entre las señales del puesto de estacionamiento, las luces de guía para la maniobra en el puesto de estacionamiento, si existen, y el sistema visual de guía de atraque.

5.3.24.7 La precisión del sistema será adecuada al tipo de pasarela telescópica y a las instalaciones fijas de servicios de aeronave con las que el sistema se utilice.

5.3.24.8 **Recomendación.**— *El sistema debería poder ser utilizado por todos los tipos de aeronaves para los que esté previsto el puesto de estacionamiento, de preferencia sin necesidad de operación selectiva según el tipo de aeronave.*

5.3.24.9 Si se requiere operación selectiva para que el sistema pueda ser utilizado por determinado tipo de aeronave, el sistema indicará al operador del mismo y al piloto qué tipo de aeronave se ha seleccionado, para que ambos estén seguros de que la selección es correcta.

Unidad de guía de azimut

Emplazamiento

5.3.24.10 La unidad de guía de azimut estará emplazada en la prolongación de la línea central del puesto de estacionamiento, o cerca de ella, frente a la aeronave, de manera que sus señales sean visibles desde el puesto de pilotaje durante toda la maniobra de atraque, y alineada para ser utilizada, por lo menos, por el piloto que ocupe el asiento izquierdo.

5.3.24.11 **Recomendación.**— *La unidad de guía de azimut debería estar alineada para que la utilice tanto el piloto que ocupa el asiento izquierdo como por el que ocupa el asiento derecho.*

Características

5.3.24.12 La unidad de guía de azimut proporcionará guía izquierda/derecha, inequívoca, que permita al piloto adquirir y mantener la línea de guía de entrada sin hacer maniobras excesivas.

5.3.24.13 Cuando la guía de azimut esté indicada por medio de un cambio de color, se usará el verde para informar de que se sigue la línea central y el rojo para informar de las desviaciones con respecto a la línea central.

Indicador de posición de parada

Emplazamiento

5.3.24.14 El indicador de posición de parada estará colocado junto a la unidad de guía de azimut, o suficientemente cerca de ella, para que

el piloto, sin tener que volver la cabeza, pueda ver las señales de azimut y de parada.

5.3.24.15 El indicador de posición de parada podrá utilizarlo por lo menos el piloto que ocupe el asiento izquierdo.

5.3.24.16 **Recomendación.**— *El indicador de posición de parada debería poder utilizarlo tanto el piloto que ocupe el asiento izquierdo como el que ocupe el asiento derecho.*

Características

5.3.24.17 En la información de posición de parada que proporcione el indicador para determinado tipo de aeronave se tendrán en cuenta todas las variaciones previsibles en la altura de la vista del piloto o del ángulo de visión.

5.3.24.18 El indicador de posición de parada señalará, la posición de parada para la aeronave a la que se proporcione guía e informará asimismo de su régimen de acercamiento para permitir al piloto decelerar progresivamente la aeronave hasta detenerla completamente en la posición de parada prevista.

5.3.24.19 **Recomendación.**— *El indicador de posición de parada debería proporcionar información sobre el régimen de acercamiento por lo menos a lo largo de una distancia de 10 m.*

5.3.24.20 Cuando la guía de parada se indique por cambio de color, se usará el verde para indicar que la aeronave puede continuar y rojo para indicar que ha llegado al punto de parada, pero cuando quede poca distancia para llegar al punto de parada podrá utilizarse un tercer color a fin de indicar que el punto de parada está próximo.

5.3.25. Luces de guía para maniobras en los puestos de estacionamiento de aeronaves

Aplicación

5.3.25.1 **Recomendación.**— *Deberían suministrarse luces de guía para maniobras en los puestos de estacionamiento de aeronaves, para facilitar el emplazamiento preciso de las aeronaves en un puesto de estacionamiento en una plataforma pavimentada o en una instalación de deshielo/antihielo que esté destinado a usarse en malas condiciones de visibilidad, a no ser que se suministre guía adecuada por otros medios.*

Emplazamiento

5.3.25.2 Las luces de guía para maniobras en los puestos de estacionamiento de aeronaves deberían estar instaladas en el mismo lugar que las señales del puesto de estacionamiento.

Características

5.3.25.3 Las luces de guía para el estacionamiento en los puestos de estacionamiento de aeronaves que no sean las que indican una posición de parada, serán luces

fijas de color amarillo, visibles en todos los sectores dentro de los cuales está previsto que suministren guía.

5.3.25.4 **Recomendación.**— *Las luces empleadas para indicar las líneas de entrada, de viraje y de salida deberían estar separadas por intervalos no superiores a 7,5 m en las curvas y a 15 m en los tramos rectos.*

5.3.25.5 Las luces que indiquen la posición de parada serán luces fijas unidireccionales, de color rojo.

5.3.25.6 **Recomendación.**— *La intensidad de las luces debería ser adecuada para las condiciones de visibilidad y luz ambiente en que se prevea utilizar el puesto de estacionamiento de aeronaves.*

5.3.25.7 **Recomendación.**— *El circuito de las luces debería ser tal que pudieran encenderse las mismas para indicar que un puesto de estacionamiento de aeronaves estará en uso y apagarse para indicar que no lo estará.*

5.3.26. Luces de punto de espera en la vía de vehículos

Aplicación

5.3.26.1 Se proporcionarán luces de punto de espera en la vía de vehículos en todo punto de espera en la vía asociado con una pista que se prevea utilizar en condiciones de alcance visual en la pista inferior a un valor de 350 m.

5.3.26.2 **Recomendación.**— *Deberían proporcionarse luces de punto de espera en la vía de vehículos en todos los puntos de espera en la vía asociados con una pista que se prevea utilizar en condiciones de alcance visual en la pista con valores comprendidos entre 350 m y 550 m.*

Emplazamiento

5.3.26.3 Las luces de punto de espera en la vía de vehículos se instalarán al lado de la señal de punto de espera, a 1,5 m ($\pm 0,5$ m) de uno de los bordes de la vía de vehículos, es decir, a la izquierda o a la derecha según corresponda de acuerdo con los reglamentos locales de tráfico.

Nota.— *Veáanse en 9.9 las limitaciones de masa y de altura y los requisitos de frangibilidad de las ayudas para la navegación instaladas en las franjas de pista.*

Características

5.3.26.4 Las luces de punto de espera en la vía de vehículos constarán de:

- un semáforo controlable rojo (pare) y verde (siga); o
- una luz roja de destellos.

Nota.— *Se prevé que las luces que se especifican en a) sean controladas por los servicios de tránsito aéreo.*

5.3.26.5 El haz luminoso del punto de espera en la vía de vehículos será unidireccional y estará alineado de modo que la luz pueda ser vista por

el conductor de un vehículo que esté acercándose al punto de espera.

5.3.26.6 La intensidad del haz luminoso será la adecuada a las condiciones de visibilidad y luz ambiente en las cuales se prevé utilizar el punto de espera, pero no deberá deslumbrar al conductor.

Nota.— Es probable que los semáforos comunes cumplan con los requisitos de 5.3.26.5 y 5.3.26.6.

5.3.26.7 La frecuencia de los destellos de la luz roja de destellos será de 30 a 60 por minuto.

5.4. Letreros

5.4.1. Generalidades

Nota.— Los letreros serán letreros fijos o letreros de mensaje variable. Se proporciona orientación sobre los letreros en el Manual de diseño de aeródromos, Parte 4.

Aplicación

5.4.1.1 Se proporcionarán letreros para indicar una instrucción obligatoria, una información sobre un emplazamiento o destino particular en el área de movimiento o para suministrar otra información a fin de satisfacer los requisitos de 9.8.1.

Nota.— Véanse en 5.2.17 las especificaciones sobre señales de información.

5.4.1.2 **Recomendación.—** Debería proporcionarse un letrero de mensaje variable cuando:

- la instrucción o información que se presenta en el letrero es pertinente solamente durante un período determinado; o
- es necesario presentar en el letrero información predeterminada variable, para cumplir con los requisitos de 9.8.1.

Características

5.4.1.3 Los letreros serán frangibles. Los que estén situados cerca de una pista o de una calle de rodaje serán lo suficientemente bajos como

para conservar la distancia de guarda respecto a las hélices y las barquillas de los reactores. La altura del letrero instalado no sobrepasará la dimensión que figura en la columna apropiada de la Tabla 5-4.

5.4.1.4 Los letreros serán rectangulares, tal como se indica en las Figuras 5-28 y 5-29, con el lado más largo en posición horizontal.

5.4.1.5 Los únicos letreros de color rojo en el área de movimiento serán los letreros con instrucciones obligatorias.

5.4.1.6 Las inscripciones de los letreros serán conformes a las disposiciones del Apéndice 4.

5.4.1.7 Los letreros estarán iluminados de conformidad con las disposiciones del Apéndice 4, cuando se prevea utilizarlos en los siguientes casos:

- en condiciones de alcance visual en la pista inferior a un valor de 800 m; o
- durante la noche, en pistas de vuelo por instrumentos; o
- durante la noche, en pistas de vuelo visual cuyo número de clave sea 3 ó 4.

5.4.1.8 Los letreros serán retrorreflectantes o estarán iluminados de conformidad con las disposiciones del Apéndice 4, cuando se prevea utilizarlos durante la noche en pistas de vuelo visual cuyo número de clave sea 1 ó 2.

5.4.1.9 Los letreros de mensaje variable presentarán la placa frontal sin ningún mensaje cuando no estén en uso.

5.4.1.10 Los letreros de mensaje variable serán seguros en caso de falla, es decir que en caso de falla no proporcionarán información que pueda inducir a un piloto o conductor de vehículo a efectuar una maniobra peligrosa.

5.4.1.11 **Recomendación.—** El intervalo de tiempo para cambiar de un mensaje a otro en un letrero de mensaje variable debería ser lo más breve posible y no exceder de 5 segundos.

Tabla 5-4. Distancias relativas al emplazamiento de los letreros de guía para el rodaje, incluidos los letreros de salida de pista

Número de clave	Altura de letrero (mm)			Distancia perpendicular desde el borde definido del pavimento de la calle de rodaje hasta el borde más cercano del letrero	Distancia perpendicular desde el borde definido del pavimento de la pista hasta el borde más cercano del letrero
	Indicación	Placa frontal (mín.)	Instalado (máx.)		
1 ó 2	200	400	700	5-11 m	3-10 m
1 ó 2	300	600	900	5-11 m	3-10 m
3 ó 4	300	600	900	11-21 m	8-15 m
3 ó 4	400	800	1 100	11-21 m	8-15 m

5.4.2. Letreros con instrucciones obligatorias

Nota.— Véase en la Figura 5-28 la representación gráfica de los letreros con instrucciones obligatorias y en la Figura 5-30 ejemplos de ubicación de los letreros en las intersecciones de calle de rodaje/pista.

Aplicación

5.4.2.1 Se proporcionarán letreros con instrucciones obligatorias para identificar el lugar más allá del cual una aeronave en rodaje o un vehículo no debe proseguir a menos que lo autorice la torre de control de aeródromo.

5.4.2.2 Entre los letreros con instrucciones obligatorias estarán comprendidos los letreros de designación de pista, los letreros de punto de espera de Categorías I, II o III, los letreros de punto de espera de la pista, los letreros de punto de espera en la vía de vehículos, y los letreros de PROHIBIDA LA ENTRADA.

Nota.— Véanse en 5.4.7 las especificaciones sobre los letreros de punto de espera en la vía de vehículos.

5.4.2.3 Las señales de punto de espera de la pista, configuración A, se complementarán con un letrero de designación de pista en la intersección de calle de rodaje/pista o en la intersección de pista/pista.

5.4.2.4 Las señales de punto de espera de la pista, configuración B, se complementarán con un letrero de punto de espera de Categorías I, II o III.

5.4.2.5 Las señales de punto de espera de la pista de configuración A en un punto de espera de la pista establecido de conformidad con 3.12.3 se complementarán con un letrero de punto de espera de la pista.

Nota.— Véanse en 5.2.10 especificaciones sobre las señales de punto de espera de la pista.

5.4.2.6 **Recomendación.**— *Los letreros de designación de pista en una intersección de calle de rodaje/pista deberían complementarse con un letrero de emplazamiento que se colocará en la parte exterior (la más alejada de la calle de rodaje), según corresponda.*

Nota.— Véanse en 5.4.3 las características de los letreros de emplazamiento.

5.4.2.7 Se proporcionará un letrero de PROHIBIDA LA ENTRADA cuando no esté autorizada la entrada a la zona en cuestión.

Emplazamiento

5.4.2.8 Se colocará un letrero de designación de pista en las intersecciones de calle de rodaje/pista o en las intersecciones de pista/pista, a cada lado de la señal de punto de espera de la pista, de forma que se vea de frente al aproximarse a la pista.

5.4.2.9 Se instalará un letrero de punto de espera de Categorías I, II o III a cada lado de la señal de punto de espera de la pista, de modo que se vea de frente al aproximarse al área crítica.

5.4.2.10 Se colocará un letrero de PROHIBIDA LA ENTRADA al comienzo de la zona a la cual no esté autorizada la entrada, a cada lado de la calle de rodaje vista desde la perspectiva del piloto.

5.4.2.11 Se colocará un letrero de punto de espera de la pista, a cada lado del punto de espera de la pista establecido de conformidad con 3.12.3, de modo que se vea de frente al aproximarse a la superficie limitadora de obstáculos o al área crítica/sensible ILS/MLS, según corresponda.

Características

5.4.2.12 Los letreros con instrucciones obligatorias consistirán en una inscripción en blanco sobre fondo rojo.

5.4.2.13 La inscripción de un letrero de designación de pista consistirá en las designaciones y direcciones correspondientes de la pista intersecada, correctamente orientadas con respecto a la posición desde la que se ve el letrero; pero si el letrero de designación de pista está instalado en las proximidades de un extremo de pista puede indicarse únicamente la designación de pista del extremo en cuestión.

5.4.2.14 La inscripción de los letreros de punto de espera de Categorías I, II o III o de Categoría II/III consistirá en el designador de pista seguido de CAT I, CAT II, CAT III o CAT II/III, según corresponda.

5.4.2.15 La inscripción del letrero de PROHIBIDA LA ENTRADA corresponderá a lo indicado en la Figura 5-28.

5.4.2.16 La inscripción de los letreros de punto de espera de la pista instalados en un punto de espera de la pista de conformidad con 3.12.3 consistirá en la designación de la calle de rodaje y un número.

5.4.2.17 Donde sea apropiado, se usarán las siguientes inscripciones o símbolos:

Inscripción/ símbolo	Finalidad
Designación de extremo de pista	Para indicar todo punto de espera de la pista situado en un extremo de la pista
O	Para indicar todo punto de espera de la pista emplazado en otros extremos de una pista
Designación de pista/pista	Para indicar todo punto de espera de la pista situado en otras intersecciones de calle de rodaje/pista o intersecciones de pista/pista
25 CAT I (Ejemplo)	Para indicar un punto de espera de la pista de Categoría I en el umbral de la pista 25

25 CAT II espera (Ejemplo)	Para indicar un punto de de la pista de Categoría II en el umbral de la pista 25
25 CAT III espera (Ejemplo)	Para indicar un punto de de la pista de Categoría III en el umbral de la pista 25
25 CAT II/III espera (Ejemplo)	Para indicar un punto de de la pista de Categoría II/III en el umbral de la pista 25
Símbolo de PROHIBIDA LA ENTRADA	Para indicar que la entrada a un área está prohibida
B2 espera (Ejemplo)	Para indicar todo punto de de la pista establecido de conformidad con 3.12.3

5.4.3. Letreros de información

Nota.— Véase en la Figura 5-29 la representación gráfica de los letreros de información.

Aplicación

5.4.3.1 Se proporcionará un letrero de información cuando sea necesario desde el punto de vista de las operaciones identificar por medio de un letrero un emplazamiento

específico o proporcionar información de encaminamiento (dirección o destino).

5.4.3.2 Los letreros de información comprenderán lo siguiente: letreros de dirección, letreros de emplazamiento, letreros de destino, letreros de salida de pista, letreros de pista libre y letreros de despegue desde intersección.

5.4.3.3 Se proporcionará un letrero de salida de pista cuando sea necesario desde el punto de vista de las operaciones identificar una salida de pista.

5.4.3.4 Se proporcionará un letrero de pista libre cuando la calle de rodaje de salida no cuente con luces de eje de calle de rodaje y sea necesario indicar al piloto que abandona una pista cuál es la ubicación del perímetro del área crítica/sensible ILS/ MLS o la ubicación del borde inferior de la superficie de transición interna, de estos dos elementos el que esté más alejado del eje de pista.

Nota.— Véanse en 5.3.16 las especificaciones sobre la clave de colores de las luces de eje de calle de rodaje.

5.4.3.5 **Recomendación.—** Debería proporcionarse un letrero de despegue desde intersección cuando sea necesario, desde el punto de vista de las operaciones, indicar el recorrido de despegue disponible (TORA) restante para los despegues desde intersección.



Figura 5-28. Letreros con instrucciones obligatorias



Figura 5-29. Letreros de información



Nota: La distancia X se obtiene de la Tabla 3-2. La distancia Y se establece y mide desde el borde del área crítica/sensible del ILS/MLS.

Figura 5-30. Ejemplos de la ubicación de los letreros en las intersecciones de calle de rodaje/pista

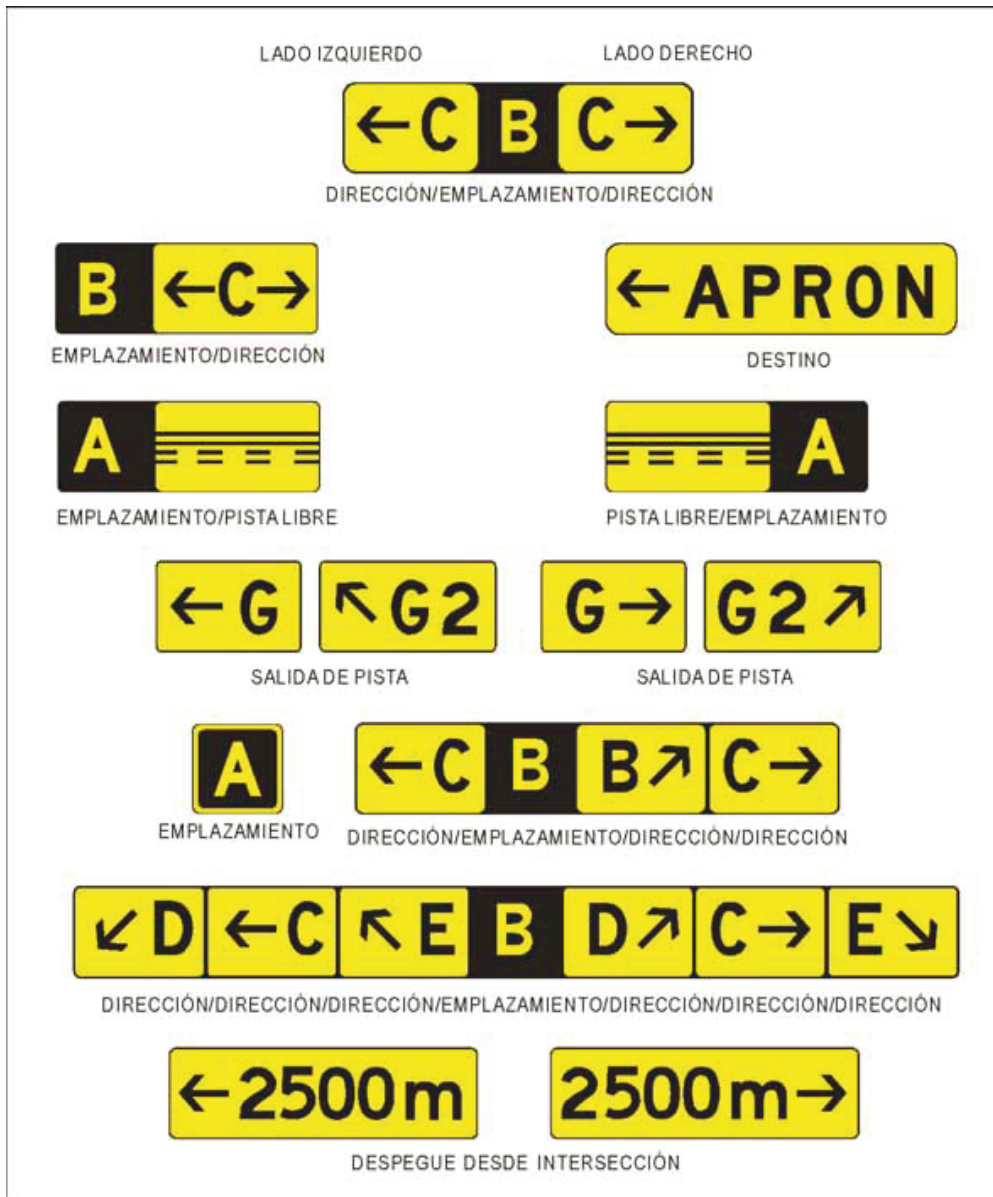
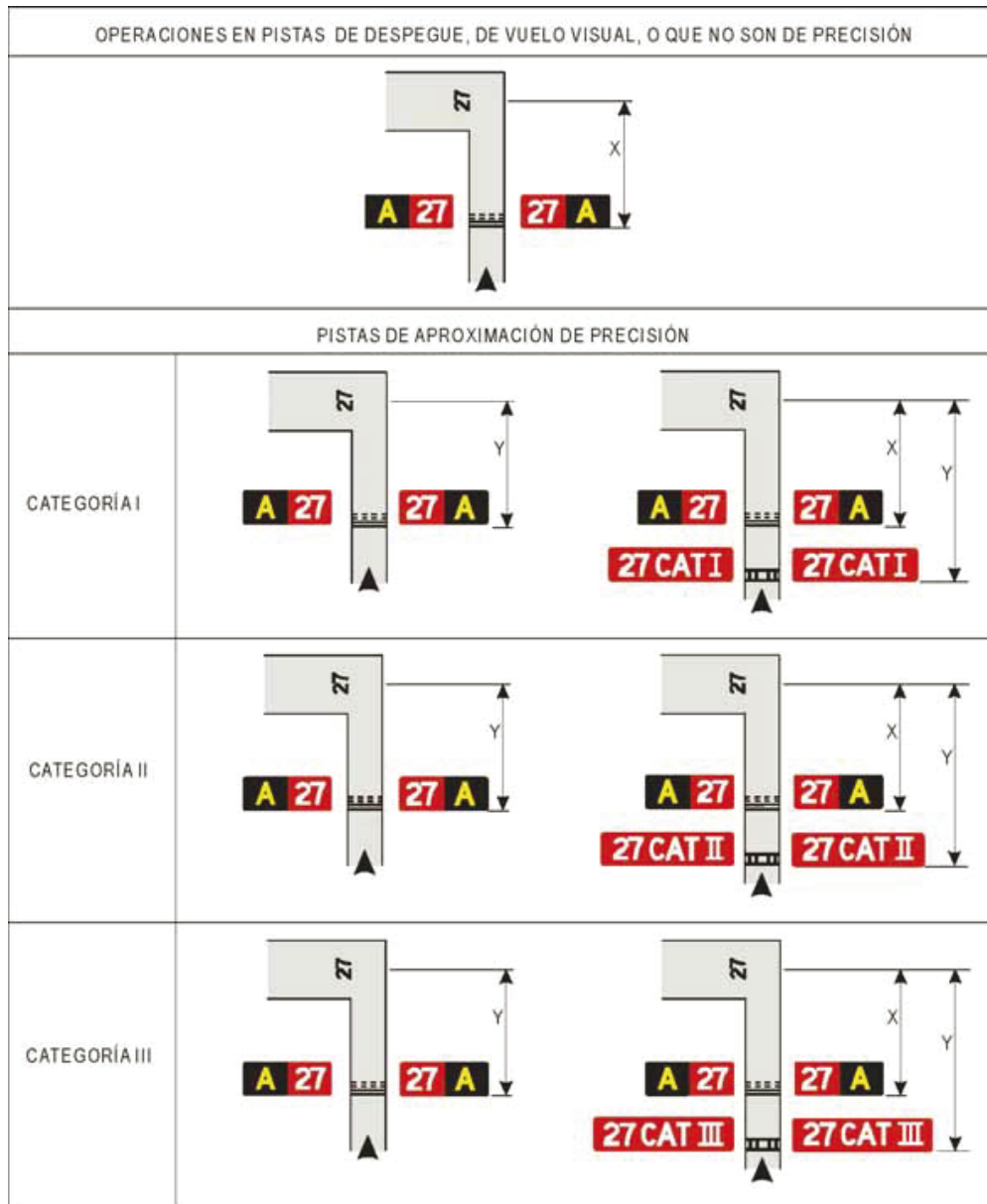
5.4.3.6 **Recomendación.**— Cuando sean necesarios, deberían proporcionarse letreros de destino para indicar la dirección hacia un destino particular en el aeródromo, tales como área de carga, aviación general, etc.

5.4.3.7 Se proporcionarán letreros combinados que indiquen el emplazamiento y la dirección, cuando dichos letreros se utilicen para suministrar información de encaminamiento antes de una intersección de calle de rodaje.

5.4.3.8 Se proporcionarán letreros de dirección cuando sea necesario desde el punto de vista de las operaciones identificar la designación y la dirección de las calles de rodaje en una intersección.

5.4.3.9 **Recomendación.**— Debería proporcionarse un letrero de emplazamiento en un punto de espera intermedio.

5.4.3.10 Se proporcionará un letrero de emplazamiento junto con todo letrero de

designación de pista, excepto en una intersección pista/pista.

5.4.3.11 Se proporcionará un letrero de emplazamiento junto con todo letrero de dirección, pero podrá omitirse cuando haya estudios aeronáuticos que indiquen que es innecesario.

5.4.3.12 **Recomendación.**— *Cuando sea necesario debería proporcionarse un letrero de emplazamiento para identificar las calles de rodaje que salen de una plataforma o las calles de rodaje que se encuentran más allá de una intersección.*

5.4.3.13 **Recomendación.**— *Cuando una calle de rodaje termina en una intersección en forma de "T" y es necesario indicarlo, debería utilizarse una barrera, un letrero de dirección u otra ayuda visual adecuada.*

Emplazamiento

5.4.3.14 A reserva de lo especificado en 5.4.3.16 y 5.4.3.24, los letreros de información se colocarán siempre que sea posible en el lado izquierdo de la calle de rodaje, de conformidad con la Tabla 5-4.

5.4.3.15 En la intersección de calle de rodaje, los letreros de información se colocarán antes de la intersección y en línea con la señal de intersección de calle de rodaje. Cuando no haya señal de intersección de calle de rodaje, los letreros se instalarán como mínimo a 60 m del eje de la calle de rodaje intersecada cuando el número de clave sea 3 ó 4 y a 40 m como mínimo cuando el número de clave sea 1 ó 2.

Nota.— *Los letreros de emplazamiento instalados más allá de la intersección de la calle de rodaje podrán colocarse en cualquiera de los lados de la calle de rodaje.*

5.4.3.16 Los letreros de salida de pista se colocarán en el mismo lado de la pista que la salida (es decir, a la izquierda o a la derecha), y se ubicarán de conformidad con la Tabla 5-4.

5.4.3.17 Los letreros de salida de pista se colocarán antes del lugar de salida de pista, a una distancia de 60 m como mínimo del punto tangencial con la salida cuando el número de clave sea 3 ó 4 y a 30 m como mínimo cuando el número de clave sea 1 ó 2.

5.4.3.18 Se colocarán letreros de pista libre por lo menos en uno de los lados de la calle de rodaje. La distancia entre el letrero y el eje de la pista no será inferior al mayor de los valores siguientes:

- a) la distancia entre el eje de la pista y el perímetro del área crítica/sensible ILS/MLS; o
- b) la distancia entre el eje de la pista y el borde inferior de la superficie de transición interna.

5.4.3.19 Cuando se proporcionen letreros de emplazamiento de calle de rodaje junto con letreros de pista libre, los primeros se colocarán

junto al letrero de pista libre en el lado más alejado con respecto a la calle de rodaje.

5.4.3.20 El letrero de despegue desde intersección se colocará en el lado izquierdo de la calle de rodaje de entrada a la pista. La distancia desde el letrero hasta el eje de la pista no será inferior a 60 m cuando el número de clave sea 3 ó 4 y no será inferior a 45 m cuando el número de clave sea 1 ó 2.

5.4.3.21 Los letreros de emplazamiento de calle de rodaje que se instalen junto con letreros de designación de pista se colocarán junto a los letreros de designación de pista en el lado más alejado con respecto a la calle de rodaje.

5.4.3.22 **Recomendación.**— *Normalmente, los letreros de destino no deberían colocarse junto con letreros de emplazamiento o dirección.*

5.4.3.23 Los letreros de información que no sean los de emplazamiento no se colocarán junto a letreros con instrucciones obligatorias.

5.4.3.24 **Recomendación.**— *Los letreros de dirección, las barreras u otras ayudas visuales apropiadas que se utilicen para identificar una intersección en forma de "T" deberían colocarse en el lado de la intersección que está frente a la calle de rodaje.*

Características

5.4.3.25 Los letreros de información que no sean de emplazamiento consistirán en inscripciones en negro sobre fondo amarillo.

5.4.3.26 Los letreros de emplazamiento consistirán en inscripciones en amarillo sobre fondo negro y cuando se trata de un solo letrero, tendrá un borde en amarillo.

5.4.3.27 Las inscripciones de los letreros de salida de pista consistirán en el designador de la calle de rodaje de salida y una flecha que indique la dirección que se ha de seguir.

5.4.3.28 Las inscripciones de los letreros de pista libre representarán la señal de punto de espera de la pista, configuración A, como se ilustra en la Figura 5-29.

5.4.3.29 Las inscripciones de los letreros de despegue desde intersección contendrán un mensaje numérico que indique el recorrido de despegue disponible restante en metros, más una flecha con la colocación y orientación pertinentes, que indique la dirección de despegue, como se ilustra en la Figura 5-29.

5.4.3.30 Las inscripciones de los letreros de destino contendrán un mensaje con letras, letras y números o números que identifiquen el destino, más una flecha que indique la dirección que se ha de seguir, como se ilustra en la Figura 5-29.

5.4.3.31 Las inscripciones de los letreros de dirección contendrán un mensaje con letras o letras y números que identifiquen las calles de rodaje, más una flecha o flechas con la

orientación pertinente, como se ilustra en la Figura 5-29.

5.4.3.32 La inscripción de todo letrero de emplazamiento contendrá la designación de la calle de rodaje, pista u otra superficie pavimentada en la que se encuentre o esté entrando la aeronave, y no tendrá flechas.

5.4.3.33 **Recomendación.**— *Cuando sea necesario identificar cada uno de una serie de puntos de espera intermedios en una misma calle de rodaje, el letrero de emplazamiento debería incluir la designación de la calle de rodaje y un número.*

5.4.3.34 Cuando se utilicen letreros de emplazamiento con letreros de dirección:

a) todos los letreros de dirección que indiquen virajes hacia la izquierda se colocarán al lado izquierdo de los letreros de emplazamiento y todos los letreros de dirección que indiquen virajes hacia la derecha se colocarán al lado derecho de los letreros de emplazamiento, salvo que cuando se trata de una intersección con calle de rodaje, el letrero de emplazamiento puede, como alternativa, colocarse al lado izquierdo;

b) los letreros de dirección se colocarán de manera que la dirección de las flechas varíe con respecto a la vertical según la desviación que siga la calle de rodaje pertinente;

c) se colocará un letrero de dirección apropiado junto al letrero de emplazamiento, cuando la calle de rodaje en cuestión cambie significativamente de dirección después de la intersección; y

d) en los letreros de dirección adyacentes se trazará una línea vertical negra entre ellos, como se ilustra en la Figura 5-29.

5.4.3.35 Las calles de rodaje se identificarán con un designador que consista en una letra, varias letras, o bien una o varias letras seguidas de un número.

5.4.3.36 **Recomendación.**— *Cuando se trate de designar calles de rodaje, debería evitarse, siempre que sea posible, el uso de las letras I, O y X y el uso de palabras tales como interior y exterior, a fin de evitar confusión con los números 1, 0 y con la señal de zona cerrada.*

5.4.3.37 El uso de números solamente en el área de maniobras se reservará para la designación de pistas.

5.4.4. Letreros de punto de verificación del VOR en el aeródromo

Aplicación

5.4.4.1 Cuando se establezca un punto de verificación del VOR en el aeródromo, se indicará mediante la señal y el letrero correspondientes.

Nota.— Véase en 5.2.12 la señal de punto de verificación del VOR en el aeródromo.

Emplazamiento

5.4.4.2 El letrero de punto de verificación del VOR en el aeródromo se colocará lo más cerca posible del punto de verificación, de forma que las inscripciones de verificación resulten visibles desde el puesto de pilotaje de una aeronave que se encuentre debidamente situada sobre la señal de punto de verificación del VOR en el aeródromo.

Características

5.4.4.3 Los letreros de punto de verificación del VOR en el aeródromo consistirán en una inscripción en negro sobre fondo amarillo.



Figura 5-31. Letreros de punto de verificación del VOR en el aeródromo

5.4.4.4 Recomendación.— *Las inscripciones de los letreros de punto de verificación del VOR deberían corresponder a una de las alternativas que se indican en la Figura 5-31, en la que: VOR es una abreviatura que identifica el lugar como punto de verificación del VOR; 116,3 es un ejemplo de la radiofrecuencia del VOR en cuestión; 147° es un ejemplo de la marcación del VOR, redondeada al grado más cercano, e indica la marcación que debería obtenerse en el punto de verificación del VOR; y 4,3 NM es un ejemplo de la distancia en millas marinas hasta un DME de emplazamiento común con el VOR en cuestión.*

Nota.— *En el Anexo 10, Volumen I, Adjunto E, se indican las tolerancias del valor de la marcación que ha de figurar en el letrero. Cabe señalar que el punto de verificación sólo puede utilizarse operacionalmente cuando por comprobaciones periódicas, se demuestre que los valores se mantienen en una margen de $\pm 2^\circ$ respecto a la marcación indicada.*

5.4.5. Letrero de identificación de aeródromo

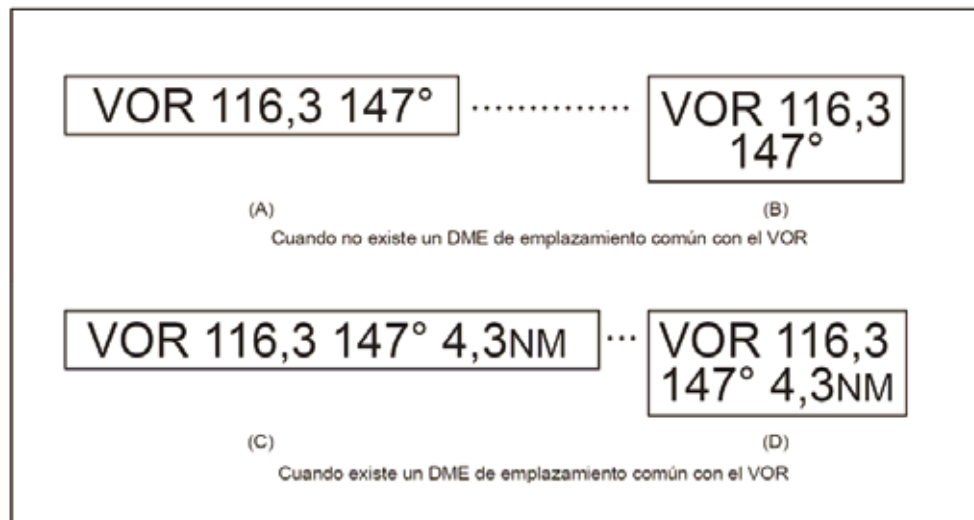
Aplicación

5.4.5.1 Recomendación.— *Un aeródromo que no cuente con otros medios suficientes de identificación visual debería estar provisto de un letrero de identificación de aeródromo.*

Emplazamiento

5.4.5.2 Recomendación.— *El letrero de identificación de aeródromo debería colocarse de modo que, en la medida de lo posible, pueda leerse desde todos los ángulos sobre la horizontal.*

Características

5.4.5.3 El letrero de identificación de aeródromo consistirá en el nombre del mismo.

5.4.5.4 Recomendación.— *El color que se escoja para el letrero debería ser suficientemente perceptible sobre el fondo en que se presenta.*

5.4.5.5 Recomendación.— *Los caracteres no deberían tener menos de 3 m de altura.*

5.4.6. Letrero de identificación de los puestos de estacionamiento de aeronaves

Aplicación

5.4.6.1 Recomendación.— *La señal de identificación de puesto de estacionamiento de aeronaves debería estar complementada con un letrero de identificación de puesto de estacionamiento de aeronaves, siempre que sea posible.*

Emplazamiento

5.4.6.2 Recomendación.— *El letrero de identificación de puesto de estacionamiento de aeronaves debería colocarse de tal manera que sea claramente visible desde el puesto de*

pilotaje de la aeronave antes de entrar en dicho puesto.

Características

5.4.6.3 Recomendación.— *El letrero de identificación de puesto de estacionamiento de aeronaves debería consistir en inscripciones negras sobre fondo amarillo.*

5.4.7. Letrero de punto de espera en la vía de vehículos

5.4.7.1 Se proporcionarán letreros de punto de espera en la vía de vehículos en todos los puntos de entrada de la vía a una pista.

Emplazamiento

5.4.7.2 Los letreros de punto de espera en la vía de vehículos se emplazarán a 1,5 m del borde de la vía (izquierdo o derecho según corresponda de acuerdo con los reglamentos locales de tráfico), en el lugar de punto de espera.

Características

5.4.7.3 El letrero de punto de espera en la vía de vehículos consistirá en inscripciones en blanco sobre fondo rojo.

5.4.7.4 Las inscripciones que figuren en los letreros de punto de espera en la vía de vehículos estarán redactadas en el idioma nacional, se conformarán a los reglamentos de tráfico locales e indicarán los siguientes datos:

- a) un requisito de detenerse; y
- b) cuando corresponda:
 - 1) un requisito de obtener autorización ATC; y
 - 2) un designador de emplazamiento.

Nota.— *En el Manual de diseño de aeródromos (Doc 9157), Parte 4, figuran ejemplos de letreros de punto de espera en la vía de vehículos.*

5.4.7.5 Los letreros de punto de espera en la vía de vehículos previstos para uso nocturno serán retrorreflectantes o estarán iluminados.

5.5. Balizas

5.5.1. Generalidades

Las balizas serán frangibles. Las que estén situadas cerca de una pista o calle de rodaje deberán ser lo suficientemente bajas como para conservar la distancia de guarda respecto a las hélices y las barquillas de los reactores.

Nota 1.— *Algunas veces se emplean anclajes o cadenas para impedir que el viento o el chorro de gases se lleve las balizas que se han desprendido de su montaje.*

Nota 2.— *En el Manual de diseño de aeródromos (Doc 9157), Parte 6, se ofrece texto de orientación sobre la frangibilidad de balizas.*

5.5.2. Balizas de borde de pistas sin pavimentar

Aplicación

5.5.2.1 **Recomendación.**— Cuando los límites de una pista sin pavimentar no estén claramente indicados por el contraste de su superficie con el terreno adyacente, deberían instalarse balizas.

Emplazamiento

5.5.2.2 **Recomendación.**— Cuando existan luces de pista de balizas deberían montarse en los dispositivos luminosos. Cuando no haya luces, deberían disponerse balizas planas, de forma rectangular o cónica, de modo que delimiten claramente la pista.

Características

5.5.2.3 **Recomendación.**— Las balizas planas rectangulares deberían tener las dimensiones mínimas de 1 m por 3 m y deberían colocarse de modo que su lado más largo sea paralelo al eje de la pista. Las balizas cónicas deberían tener una altura que no exceda de 50 cm.

5.5.3. Balizas de borde de zona de parada

Aplicación

5.5.3.1 **Recomendación.**— Deberían instalarse balizas de borde de zona de parada cuando la superficie de esta zona no se destaque claramente del terreno adyacente.

Características

5.5.3.2 Las balizas de borde de zona de parada se diferenciarán suficientemente de todas las señales de borde de pista que se utilicen, para asegurar que no puedan confundirse.

Nota.— Las balizas formadas por pequeños tableros verticales cuyo reverso, visto desde la pista, esté enmascarado, han resultado aceptables en la práctica.

5.5.4. Balizas de borde para pistas cubiertas de nieve

Aplicación

5.5.4.1 **Recomendación.**— Deberían emplearse balizas de borde para pistas cubiertas de nieve para indicar la parte utilizable de las pistas cubiertas de nieve, cuando los límites de las mismas no se indiquen de otra forma.

Nota.— Para indicar los límites pueden utilizarse las luces de pista.

Emplazamiento

5.5.4.2 **Recomendación.**— Deberían colocarse balizas de borde para pistas cubiertas de nieve a lo largo de los bordes de la pista, a intervalos no superiores a 100 m, simétricamente respecto al eje de la pista y suficientemente alejadas del mismo para conservar una distancia de guarda apropiada con relación a los extremos de las alas y de los sistemas motopropulsores. Debería instalarse un número suficiente de balizas en el umbral y en el extremo opuesto de la pista, perpendicularmente a su eje.

Características

5.5.4.3 **Recomendación.**— Las balizas de borde para pistas cubiertas de nieve deberían ser objetos bien visibles, tales como árboles coníferos de 1,5 m de alto aproximadamente, o balizas ligeras.

5.5.5. Balizas de borde de calle de rodaje

Aplicación

5.5.5.1 **Recomendación.**— Deberían proporcionarse balizas de borde de calle de rodaje en aquellas cuyo número de clave sea 1 ó 2 y en aquellas que no estén provistas de luces, de eje o de borde, de calle de rodaje o de balizas de eje de calle de rodaje.

Emplazamiento

5.5.5.2 **Recomendación.**— Las balizas de borde de calle de rodaje deberían instalarse por lo menos en los emplazamientos en los que, de utilizarse, se instalarían luces de borde de calle de rodaje.

Características

5.5.5.3 Las balizas de borde de calle de rodaje serán de color azul retrorreflectante.

5.5.5.4 **Recomendación.**— La superficie señalizada debería ser vista por el piloto como un rectángulo y su área mínima visible debería ser de 150 cm².

5.5.5.5 Las balizas de borde de calle de rodaje serán frangibles. Su altura será tan escasa que puedan franquearla las hélices y las góndolas de los motores de aeronaves de reacción.

5.5.6. Balizas de eje de calle de rodaje

Aplicación

5.5.6.1 **Recomendación.**— Deberían proporcionarse balizas de eje de calle de rodaje en aquellas cuyo número de clave sea 1 ó 2 y en aquellas que no estén provistas de luces, de eje o de borde, de calle de rodaje o de balizas de borde de calle de rodaje.

5.5.6.2 **Recomendación.**— Deberían proporcionarse balizas de eje de calle de rodaje en aquellas cuyo número de clave sea 3 ó 4 y en aquellas que no estén provistas de luces de eje de calle de rodaje, siempre que sea necesario mejorar la guía proporcionada por las señales de eje de calle de rodaje.

Emplazamiento

5.5.6.3 **Recomendación.**— Deberían instalarse balizas de eje de calle de rodaje, como mínimo, en el mismo lugar en que se hubieran colocado las luces de eje de calle de rodaje.

Nota.— Por lo que respecta al espaciado de las luces de eje de calle de rodaje, véase 5.3.16.12.

5.5.6.4 **Recomendación.**— Las balizas de eje de calle de rodaje deberían emplazarse normalmente en las señales de eje de calle de rodaje y, si ello no fuera posible, podrían desplazarse a una distancia que no exceda de 30 cm.

Características

5.5.6.5 Las balizas de eje de calle de rodaje serán retrorreflectantes de color verde.

5.5.6.6 **Recomendación.**— *La superficie señalizada debería ser vista por el piloto como un rectángulo y su área mínima visible debería ser de 20 cm².*

5.5.6.7 Las balizas de eje de calle de rodaje estarán diseñadas y montadas de manera que puedan resistir el paso de las ruedas de un avión sin que éste ni las balizas sufran daños.

5.5.7. Balizas de borde de calle de rodaje sin pavimentar

Aplicación

5.5.7.1 **Recomendación.**— *Cuando una calle de rodaje sin pavimentar no esté claramente indicada por el contraste de su superficie con el terreno adyacente, deberían instalarse balizas.*

Emplazamiento

5.5.7.2 **Recomendación.**— *Cuando existan luces de calle de rodaje, las balizas deberían montarse en los dispositivos luminosos. Cuando no haya luces de calle de rodaje, deberían disponerse balizas cónicas, de modo que delimiten claramente la calle de rodaje.*

5.5.8. Balizas delimitadoras

Aplicación

5.5.8.1 Se instalarán balizas delimitadoras en los aeródromos que no tengan pista en el área de aterrizaje.

Emplazamiento

5.5.8.2 Se instalarán balizas delimitadoras a lo largo de los límites del área de aterrizaje con un espaciado no mayor de 200 m si se usan balizas del tipo indicado en la Figura 5-32, o con un espaciado de 90 m aproximadamente, si se usan balizas cónicas con una baliza en cada ángulo.

Características

5.5.8.3 **Recomendación.**— *Las balizas delimitadoras deberían ser de forma similar a la indicada en la Figura 5-32 o de forma cónica cuyas dimensiones mínimas sean de 50 cm de alto y 75 cm de diámetro en la base. Las balizas deberían ser de un color que contraste con el fondo contra el cual se hayan de ver. Debería usarse un solo color, el anaranjado o el rojo, o dos colores que contrasten, anaranjado y blanco, o bien rojo y blanco, siempre que tales colores no se confundan con el fondo.*



Figura 5-32. Balizas delimitadoras

CAPÍTULO 6. AYUDAS VISUALES INDICADORAS DE OBSTÁCULOS

6.1. Objetos que hay que señalar o iluminar

Nota.— El señalamiento o iluminación de los obstáculos tiene la finalidad de reducir los peligros para las aeronaves indicando la presencia de los obstáculos, pero no reduce forzosamente las limitaciones de operación que pueda imponer la presencia de los obstáculos

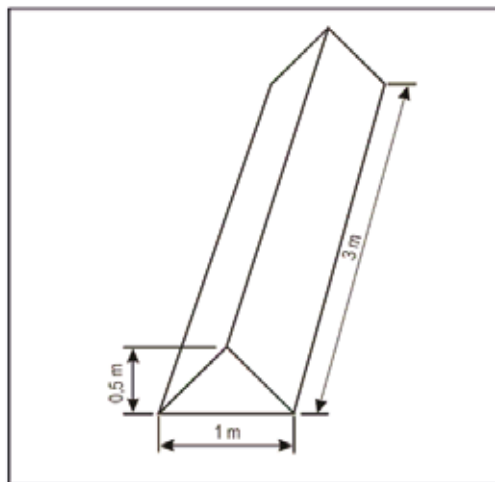
6.1.1 Recomendación.— *Debería señalarse todo obstáculo fijo que sobresalga de una superficie de ascenso en el despegue, dentro de la distancia comprendida entre 3 000 m del borde interior de la superficie de ascenso en el despegue y debería iluminarse si la pista se utiliza de noche, salvo que:*

a) el señalamiento y la iluminación pueden omitirse cuando el obstáculo esté apantallado por otro obstáculo fijo;

b) puede omitirse el señalamiento cuando el obstáculo esté iluminado de día por luces de obstáculos de mediana intensidad de Tipo A, y su altura por encima del nivel de la superficie adyacente no exceda de 150 m;

c) puede omitirse el señalamiento cuando el obstáculo esté iluminado de día por luces de alta intensidad; y

d) puede omitirse la iluminación si el obstáculo es un faro y un estudio aeronáutico demuestra que la luz que emite es suficiente.

6.1.2 Recomendación.— *Debería señalarse todo objeto fijo, que no sea un obstáculo, situado en la proximidad de una superficie de ascenso en el despegue y debería iluminarse si la pista se utiliza de noche, si se considera que el señalamiento y la iluminación son necesarios para evitar riesgos de colisión, salvo que el señalamiento puede omitirse cuando:*

a) el objeto esté iluminado de día por luces de obstáculos de mediana intensidad de Tipo A, y su altura por encima del nivel de la superficie adyacente no exceda de 150 m;

o

b) el objeto esté iluminado de día por luces de obstáculos de alta intensidad.

6.1.3 Se señalará todo obstáculo fijo que sobresalga de una superficie de aproximación o de transición, dentro de la distancia comprendida entre 3 000 m y el borde interior de la superficie de aproximación, y se iluminará si la pista se utiliza de noche, salvo que:

a) el señalamiento y la iluminación pueden omitirse cuando el obstáculo esté apantallado por otro obstáculo fijo;

b) puede omitirse el señalamiento cuando el obstáculo esté iluminado de día por luces de obstáculos de mediana intensidad de Tipo A, y su altura por encima del nivel de la superficie

adyacente no exceda de 150 m;

c) puede omitirse el señalamiento cuando el obstáculo esté iluminado de día por luces de alta intensidad; y

d) puede omitirse la iluminación si el obstáculo es un faro y un estudio aeronáutico demuestra que la luz que emite es suficiente.

6.1.4 Recomendación.— *Debería señalarse todo obstáculo fijo que sobresalga de una superficie horizontal y debería iluminarse, si el aeródromo se utiliza de noche, salvo que:*

a) el señalamiento y la iluminación pueden omitirse cuando:

1) el obstáculo esté apantallado por otro obstáculo fijo; o

2) se trate de un circuito muy obstaculizado por objetos inamovibles o por prominencias del terreno, y se hayan establecido procedimientos para garantizar márgenes verticales seguros por debajo de las trayectorias de vuelo prescritas; o

3) un estudio aeronáutico demuestre que el obstáculo no tiene importancia para las operaciones;

b) puede omitirse el señalamiento cuando el obstáculo esté iluminado de día por luces de obstáculos de mediana intensidad de Tipo A, y su altura por encima del nivel de la superficie adyacente no exceda de 150 m;

c) puede omitirse el señalamiento cuando el obstáculo esté iluminado de día por luces de alta intensidad; y

d) puede omitirse la iluminación si el obstáculo es un faro y un estudio aeronáutico demuestra que la luz que emite es suficiente.

6.1.5 Se señalará cada uno de los obstáculos fijos que sobresalgan por encima de la superficie de protección contra obstáculos y se iluminará, si la pista se utiliza de noche.

Nota.— Véase en 5.3.5 información sobre la superficie de protección de obstáculos.

6.1.6 Los vehículos y otros objetos móviles, a exclusión de las aeronaves, que se encuentren en el área de movimiento de un aeródromo se consideran como obstáculos y se señalarán en consecuencia y se iluminarán si los vehículos y el aeródromo se utilizan de noche o en condiciones de mala visibilidad;

sin embargo, podrá eximirse de ello al equipo de servicio de las aeronaves y a los vehículos que se utilicen solamente en las plataformas.

6.1.7 Se señalarán las luces aeronáuticas elevadas que estén dentro del área de movimiento, de modo que sean bien visibles durante el día. No se instalarán luces de obstáculos en luces elevadas de superficie o letreros en el área de movimiento.



Figura 6-1. Configuraciones básicas del señalamiento de obstáculos

6.1.8 Se señalarán todos los obstáculos situados dentro de la distancia especificada en la Tabla 3-1, columnas 11 ó 12, con respecto al eje de una calle de rodaje, de una calle de acceso a una plataforma o de una calle de acceso al puesto de estacionamiento de aeronaves y se iluminarán si la calle de rodaje o alguna de esas calles de 6.1.10 **Recomendación.**— *Las líneas eléctricas elevadas, los cables suspendidos, etc., que atraviesen un río, un valle o una carretera deberían señalarse y sus torres de sostén señalarse e iluminarse si un estudio aeronáutico indica que las líneas eléctricas o los cables pueden constituir un peligro para las aeronaves, salvo que el señalamiento de las torres de sostén puede omitirse cuando estén iluminadas de día por luces de obstáculos de alta intensidad.*

6.1.11 **Recomendación.**— *Cuando se haya determinado que es preciso señalar una línea eléctrica elevada, cable suspendido, etc., y no sea factible instalar las señales en la*

6.2. Señalamiento de objetos

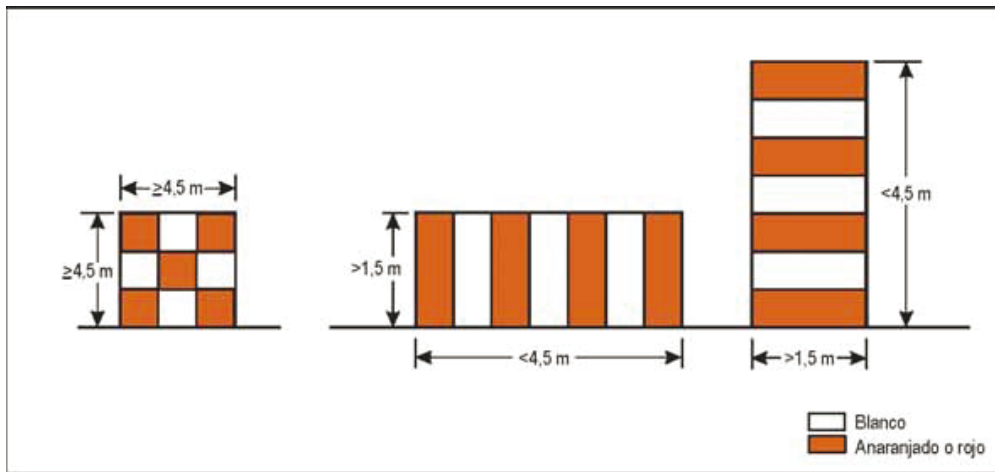
Generalidades

6.2.1 Siempre que sea posible se usarán colores para señalar todos los objetos fijos que deben señalarse, y si ello no es posible se pondrán banderas o balizas en tales obstáculos o por encima de ellos, pero no será necesario señalar los objetos que por su forma, tamaño o color sean suficientemente visibles.

6.2.2 Todos los objetos móviles considerados obstáculos se señalarán, bien sea con colores o con banderas.

Uso de colores

6.2.3 **Recomendación.**— *Todo objeto debería indicarse por un cuadrículado en colores si su superficie no tiene prácticamente interrupción y su proyección en un plano vertical cualquiera es igual a 4,5 m o más en ambas dimensiones.*

acceso se utiliza de noche.

6.1.9 **Recomendación.**— *Deberían señalarse e iluminarse los obstáculos mencionados en 4.3.2, salvo que puede omitirse el señalamiento cuando el obstáculo esté iluminado de día por luces de obstáculos de alta intensidad*

El cuadrículado debería estar formado por rectángulos cuyos lados midan 1,5 m como mínimo y 3 m como máximo, siendo del color más oscuro los situados en los ángulos. Los colores deberían contrastar entre ellos y con el fondo sobre el cual hayan de verse. Deberían emplearse los colores anaranjado y blanco, o bien rojo y blanco, excepto cuando dichos colores se confundan con el fondo. (Véase la Figura 6-1.)

6.2.4 **Recomendación.**— *Todo objeto debería señalarse con bandas de color alternas que contrasten:*

a) *si su superficie no tiene prácticamente interrupción y una de sus dimensiones, horizontal o vertical, es mayor de 1,5 m, siendo la otra dimensión, horizontal o vertical, inferior a 4,5 m; o*

b) *si tiene configuración de armazón o estructura, con una de sus dimensiones, horizontal o vertical, superior a 1,5 m.*

Las bandas deberían ser perpendiculares a la dimensión mayor y tener un ancho igual a 1/7 de la dimensión mayor o 30 m, tomando el menor de estos valores. Los colores de las bandas deberían contrastar con el fondo sobre el cual se hayan de ver. Deberían emplearse los colores anaranjado y blanco, excepto cuando dichos colores no se destaquen contra el fondo. Las bandas de los extremos del objeto deberían ser del color más oscuro. (Véanse las Figuras 6-1 y 6-2.)

Nota.— En la Tabla 6-1 se indica la fórmula para determinar las anchuras de las bandas y

obtener un número impar de bandas, de forma que tanto la banda superior como la inferior sean del color más oscuro.

6.2.5 Recomendación.— *Todo objeto debería colorearse con un solo color bien visible si su proyección en cualquier plano vertical tiene ambas dimensiones inferiores a 1,5 m. Debería emplearse el color anaranjado o el rojo, excepto cuando dichos colores se confundan con el fondo.*

Tabla 6-1. Anchuras de las bandas de señalamiento

La dimensión mayor		Sin		Anchura de la banda	
Más	exceder de			de	
1,5 m	210 m	1/7	de la dimensión mayor		
210 m	270 m	1/9	”	”	”
270 m	330 m	1/11	”	”	”
330 m	390 m	1/13	”	”	”
390 m	450 m	1/15	”	”	”
450 m	510 m	1/17	”	”	”
510 m	570 m	1/19	”	”	”
570 m	630 m	1/21	”	”	”

Uso de balizas

6.2.7 Las balizas que se pongan sobre los objetos o adyacentes a éstos se situarán en posiciones bien visibles, de modo que definan la forma general del objeto y serán identificables, en tiempo despejado desde una distancia de 1 000 m por lo menos, tratándose de objetos que se vean desde el aire, y desde una distancia de 300 m tratándose de objetos que se vean desde tierra, en todas las direcciones en que sea probable que las aeronaves se aproximen al objeto. La forma de las balizas será tan característica como sea necesario, a fin de que no se confundan con las empleadas para indicar otro tipo de información, y no deberán aumentar el peligro que presenten los objetos que señalen.

6.2.8 Recomendación.— *Las balizas que se coloquen en las líneas eléctricas elevadas, cables, etc., deberían ser esféricas y de diámetro no inferior a 60 cm.*

6.2.9 Recomendación.— *La separación entre dos balizas consecutivas o entre una baliza y una torre de sostén debería acomodarse al diámetro de la baliza y en ningún caso debería exceder de:*

a) 30 m para balizas de 60 cm de diámetro, aumentando progresivamente con el diámetro de la baliza hasta:

Nota.— *Con algunos fondos puede que resulte necesario emplear un color que no sea anaranjado ni rojo, para obtener suficiente contraste.*

6.2.6 Recomendación.— *Cuando se usen colores para señalar objetos móviles debería usarse un solo color bien visible, preferentemente rojo o verde amarillento para los vehículos de emergencia y amarillo para los vehículos de servicio*
b) 35 m para balizas de 80 cm de diámetro, aumentando progresivamente hasta un máximo de:
c) 40 m para balizas de por lo menos 130 cm de diámetro.

Cuando se trate de líneas eléctricas, cables múltiples, etc., las balizas deberían colocarse a un nivel no inferior al del cable más elevado en el punto señalado.

6.2.10 Recomendación.— *Las balizas deberían ser de un solo color. Cuando se instalen balizas de color blanco y rojo o blanco y anaranjado, las balizas deberían alternarse. El color seleccionado debería contrastar con el fondo contra el cual haya de verse.*

Uso de banderas

6.2.11 Las banderas utilizadas para señalar objetos se colocarán alrededor de los mismos o en su parte superior, o alrededor de su borde más alto. Cuando se usen banderas para señalar objetos extensos o estrechamente agrupados entre sí, se colocarán por lo menos cada 15 m. Las banderas no deberán aumentar el riesgo que presenten los objetos que se señalen.

6.2.12 Las banderas que se usen para señalar objetos fijos serán cuadradas de 0,6 m de lado, por lo menos, y las que se usen para señalar objetos móviles serán cuadradas, de 0,9 m de lado, por lo menos.

6.2.13 Recomendación.— *Las banderas usadas para señalar objetos deberían ser totalmente de color anaranjado o formadas por dos secciones triangulares, de color anaranjado una y blanca la otra, o una roja y la otra blanca; pero si estos colores se confunden con el fondo, deberían usarse otros que sean bien visibles.*

6.2.14 Las banderas que se usen para señalar objetos móviles formarán un cuadrado cuyos cuadros no tengan menos de 0,3 m de lado. Los colores de los cuadros deberían contrastar entre ellos y con el fondo sobre el que hayan de verse. Deberían emplearse los colores anaranjado y blanco, o bien rojo y blanco, excepto cuando dichos colores se confundieran con el fondo.



Figura 6-2. Ejemplos de señalamiento e iluminación de estructuras elevadas

6.3. Iluminación de objetos

Uso de luces de obstáculos

6.3.1 La presencia de objetos que deban iluminarse, como se señala en 6.1, se indicará por medio de luces de obstáculos de baja, mediana o alta intensidad, o con una combinación de luces de estas intensidades.

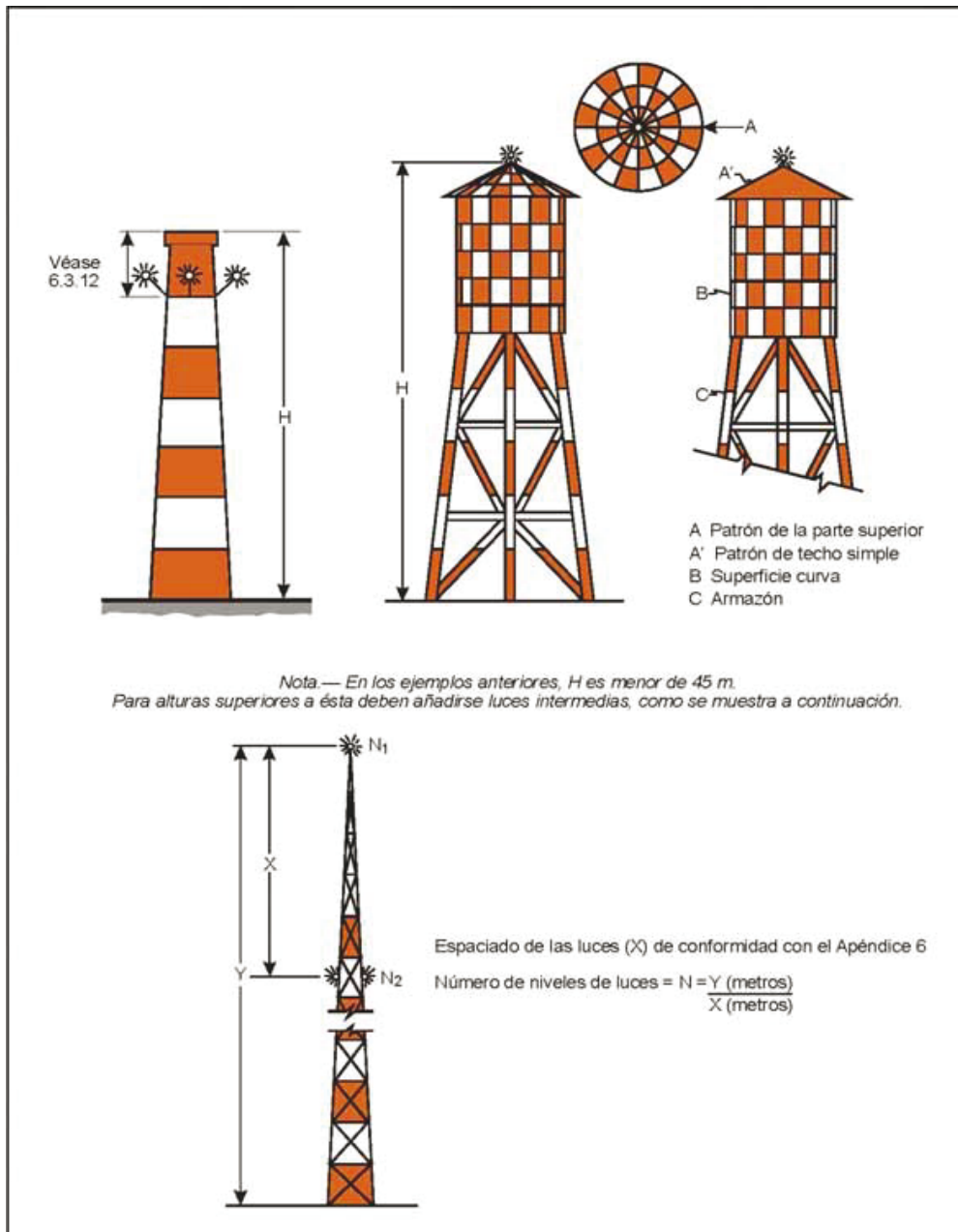
Nota.— El empleo de las luces de obstáculos de alta intensidad está previsto tanto para uso diurno como nocturno. Es necesario tener cuidado para que esas luces no produzcan deslumbramiento. En el Manual de diseño de aeródromos, Parte 4, se da orientación sobre el proyecto, emplazamiento y funcionamiento de las luces de obstáculos de alta intensidad.

6.3.2 **Recomendación.**— *Deberían utilizarse luces de obstáculos de baja intensidad, de Tipo A o B, cuando el objeto es menos extenso y su altura por encima del terreno circundante es menos de 45 m.*

6.3.3 **Recomendación.**— *Cuando el uso de luces de obstáculos de baja intensidad de Tipo A o B, no resulte adecuado o se requiera una advertencia especial anticipada, deberían utilizarse luces de obstáculos de mediana o de gran intensidad.*

6.3.4 Se dispondrán luces de obstáculos de baja intensidad de Tipo C en los vehículos y otros objetos móviles, salvo las aeronaves.

6.3.5 Se dispondrán luces de obstáculos de baja intensidad de Tipo D en los vehículos que han de seguir las aeronaves.

6.3.6 **Recomendación.**— *Las luces de obstáculos de baja intensidad de Tipo B deberían utilizarse solas o bien en combinación con luces de obstáculos de mediana intensidad de Tipo B, de conformidad con 6.3.7.*

6.3.7 **Recomendación.**— *Deberían utilizarse luces de obstáculos de mediana intensidad, Tipos A, B o C, si el objeto es extenso o si la altura sobre el nivel del terreno circundante excede de 45 m. Las luces de obstáculos de mediana intensidad, Tipos A y C, deberían utilizarse solas, en tanto que las luces de obstáculos de mediana intensidad, Tipo B, deberían utilizarse solas o en combinación con luces de obstáculos de baja intensidad, Tipo B.*

Nota.— Un grupo de árboles o edificios se considerará como un objeto extenso.

6.3.8 **Recomendación.**— *Deberían utilizarse luces de obstáculos de alta intensidad, Tipo A, para indicar la presencia de un objeto si su altura sobre el nivel del terreno circundante excede de 150 m y estudios aeronáuticos indican que dichas luces son esenciales para reconocer el objeto durante el día.*

6.3.9 **Recomendación.**— *Deberían utilizarse luces de obstáculos de alta intensidad, Tipo B,*

para indicar la presencia de una torre que soporta líneas eléctricas elevadas, cables, etc., cuando:

a) un estudio aeronáutico indique que esas luces son esenciales para el reconocimiento de la presencia de líneas eléctricas o cables, etc.; o b) no se haya considerado conveniente instalar balizas en los alambres, cables, etc.

6.3.10 **Recomendación.**— *Cuando la utilización nocturna de luces de obstáculos de alta intensidad, Tipo A o B, o luces de obstáculos de mediana intensidad, Tipo A, puedan encandilar a los pilotos en las inmediaciones de un aeródromo (dentro de un radio de aproximadamente 10 000 m) o plantear consideraciones ambientales significativas, debería proporcionarse un sistema doble de iluminación de obstáculos. Este sistema debería estar compuesto de luces de obstáculos de alta intensidad, Tipo A o B, o luces de obstáculos de mediana intensidad, Tipo A, según corresponda, para uso diurno y crepuscular, y luces de obstáculos de mediana intensidad, Tipo B o C, para uso nocturno.*

Emplazamiento de las luces de obstáculos

Nota.— En el Apéndice 6 figuran recomendaciones sobre la forma en que debería disponerse en los obstáculos una combinación de luces de baja, mediana o alta intensidad.

6.3.11 Se dispondrán una o más luces de obstáculos de baja, mediana o alta intensidad lo más cerca posible del extremo superior del objeto. Las luces superiores estarán dispuestas de manera que por lo menos indiquen los puntos o bordes más altos del objeto en relación con la superficie limitadora de obstáculos.

6.3.12 **Recomendación.**— *En el caso de chimeneas u otras estructuras que desempeñen funciones similares, las luces de la parte superior deberían colocarse a suficiente distancia de la cúspide, con miras a minimizar la contaminación debida a los humos, etc. (véanse las Figuras 6-2 y 6-3).*

6.3.13 En el caso de torres o antenas señalizadas en el día por luces de obstáculos de alta intensidad con una instalación como, una varilla o antena, superior a 12 m, en la que no es factible colocar una luz de obstáculos de alta intensidad en la parte superior de la instalación, esta luz se dispondrá en el punto más alto en que sea factible y, si es posible, se instalará una luz de obstáculos de mediana intensidad, Tipo A, en la parte superior.

6.3.14 En el caso de un objeto de gran extensión o de objetos estrechamente agrupados entre sí, se dispondrán luces superiores por lo menos en los puntos o bordes más altos de los objetos más elevados con respecto a la superficie limitadora de obstáculos, para que definan la forma y extensión generales del objeto u objetos. Si el

objeto presenta dos o más bordes a la misma altura, se señalará el que se encuentre más cerca del área de aterrizaje. Cuando se utilicen luces de baja intensidad, se espaciarán a intervalos longitudinales que no excedan de 45 m. Cuando se utilicen luces de mediana intensidad, se espaciarán a intervalos longitudinales que no excedan de 900 m.

6.3.15 Recomendación.— *Cuando la superficie limitadora de obstáculos en cuestión sea inclinada y el punto más alto del objeto que sobresalga de esta superficie no sea el punto más elevado de dicho objeto, deberían disponerse luces de obstáculo adicionales en el punto más elevado del objeto.* 6.3.16 Cuando la presencia de un objeto se indique mediante luces de obstáculos de mediana intensidad, Tipo A, y la parte superior del mismo se encuentre a más de 105 m sobre el nivel del terreno circundante o sobre la elevación a que se encuentran los extremos superiores de los edificios cercanos (cuando el objeto que haya de señalarse esté rodeado de edificios), se colocarán luces adicionales a niveles intermedios. Estas luces adicionales intermedias se espaciarán tan uniformemente como sea posible entre las luces superiores y el nivel del terreno, o entre las luces superiores y el nivel de la parte superior de los edificios cercanos, según corresponda, con una separación que no exceda de 105 m (véase 6.3.7).

6.3.17 Cuando la presencia de un objeto se indique mediante luces de obstáculos de mediana intensidad, Tipo B, y la parte superior del mismo se encuentre a más de 45 m sobre el nivel del terreno circundante o sobre la elevación a que se encuentran los extremos superiores de los edificios cercanos (cuando el objeto que haya de señalarse esté rodeado de

edificios), se colocarán luces adicionales a niveles intermedios. Estas luces adicionales intermedias serán alternadamente luces de baja intensidad, Tipo B, y de mediana intensidad, Tipo B, y se espaciarán tan uniformemente como sea posible entre las luces superiores y el nivel del terreno, o entre las luces superiores y el nivel de la parte superior de los edificios cercanos, según corresponda, con una separación que no exceda de 52 m.

6.3.18 Cuando la presencia de un objeto se indique mediante luces de obstáculos de mediana intensidad, Tipo C, y la parte superior del mismo se encuentre a más de 45 m sobre el nivel del terreno circundante o sobre la elevación a que se encuentran los extremos superiores de los edificios cercanos (cuando el objeto

que haya de señalarse esté rodeado de edificios), se colocarán luces adicionales a niveles intermedios. Estas luces adicionales intermedias se espaciarán tan uniformemente como sea posible entre las luces superiores y el nivel del terreno, o entre las luces superiores y el nivel de la parte superior de los edificios cercanos, según corresponda, con una separación que no exceda de 52 m.

6.3.19 Cuando se utilicen luces de obstáculos de alta intensidad, Tipo A, se espaciarán a intervalos uniformes, que no excedan de 105 m, entre el nivel del terreno y la luz o luces superiores que se especifican en 6.3.11, salvo cuando el objeto que haya de señalarse esté rodeado de edificios; en este caso puede utilizarse la elevación de la parte superior de los edificios como equivalente del nivel del terreno para determinar el número de niveles de luces.



Figura 6-3. Iluminación de edificios

6.3.20 Cuando se utilicen luces de obstáculos de alta intensidad, Tipo B, se instalarán a tres niveles, a saber:

- en la parte superior de las torres;
- a la altura del punto más bajo de la catenaria de las líneas eléctricas o cables de las torres; y
- a un nivel aproximadamente equidistante entre los dos niveles anteriores.

Nota.— En algunos casos, esto puede obligar a emplazar las luces fuera de las torres.

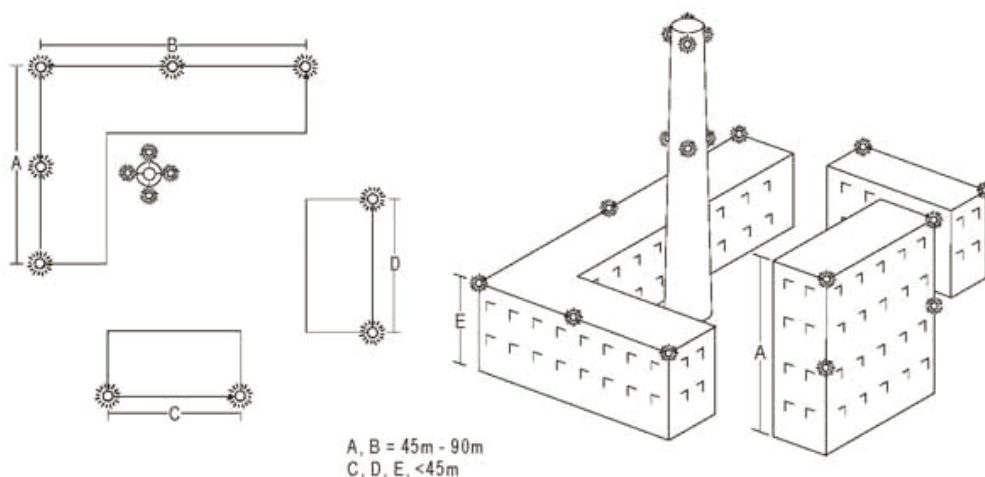
6.3.21 **Recomendación.**— *Los ángulos de reglaje de instalación de las luces de obstáculos de alta intensidad, Tipos A y B, deberían ajustarse a lo indicado en la Tabla 6-2.*

6.3.22 El número y la disposición de las luces de obstáculos de baja, mediana o alta intensidad en cada nivel que deba señalarse, será tal que el objeto quede indicado en todos los ángulos del azimut. Si una luz queda oculta en cualquier dirección por otra parte del objeto o por un objeto adyacente, se colocarán luces adicionales sobre ese objeto, a fin de conservar el perfil general del objeto que haya de iluminarse. Puede omitirse la luz oculta si no contribuye a la visualización de ese objeto.

Tabla 6-2. Instalación de ángulos de reglaje para las luces de obstáculos de alta intensidad

<i>Altura del elemento luminoso sobre el terreno</i>	<i>Ángulo de reglaje de la luz sobre la horizontal</i>
mayor que 151 m AGL	0°
de 122 m a 151 m AGL	1°
de 92 m a 122 m AGL	2°
menor que 92 m AGL	3°

Luces de obstáculos de baja intensidad — Características

6.3.23 Las luces de obstáculos de baja intensidad dispuestas en objetos fijos serán luces fijas de color rojo, Tipos A y B.

6.3.24 Las luces de obstáculos de baja intensidad, Tipos A y B, cumplirán con las especificaciones que figuran en la Tabla 6-3.

6.3.25 Las luces de obstáculos de baja intensidad, Tipo C, dispuestas en vehículos de emergencia o seguridad serán luces de destellos de color azul y aquellas dispuestas en otros vehículos serán de destellos de color amarillo.

6.3.26 Las luces de obstáculos de baja intensidad, Tipo D, dispuestas en vehículos que han de seguir las aeronaves, serán de destellos de color amarillo.

6.3.27 Las luces de obstáculos de baja intensidad, Tipos C y D, cumplirán con las

especificaciones que figuran en la Tabla 6-3.

6.3.28 Las luces de obstáculos de baja intensidad colocadas sobre objetos de movilidad limitada, tales como las pasarelas telescópicas, serán luces fijas de color rojo. La intensidad de las luces será suficiente para asegurar que los obstáculos sean notorios considerando la intensidad de las luces adyacentes y el nivel general de iluminación contra el que se observarán.

Nota.— En relación con las luces que deben llevar las aeronaves, véase el Anexo 2.

6.3.29 Las luces de obstáculos de baja intensidad colocadas sobre objetos de movilidad limitada cumplirán con las especificaciones para las luces de obstáculos de baja intensidad, Tipo A, que figuran en la Tabla 6-3.

Luces de obstáculos de mediana intensidad — Características

6.3.30 Las luces de obstáculos de mediana intensidad, Tipo A, serán luces blancas de destellos, las de Tipo B serán luces rojas de destellos y las de Tipo C serán luces rojas fijas.

6.3.31 Las luces de obstáculos de mediana intensidad, Tipos A, B y C, cumplirán con las especificaciones que figuran en la Tabla 6-3.

6.3.32 Los destellos de las luces de obstáculos de mediana intensidad, Tipos A y B, instaladas en un objeto, serán simultáneos.

Luces de obstáculos de alta intensidad — Características

6.3.33 Las luces de obstáculos de alta intensidad, Tipos A y B, serán luces de destellos de color blanco.

6.3.34 Las luces de obstáculos de alta intensidad, Tipos A y B, cumplirán con las especificaciones que figuran en la Tabla 6-3.

6.3.35 Los destellos de las luces de obstáculos de alta intensidad, Tipo A, instaladas en un objeto, serán simultáneos.

6.3.36 **Recomendación.**— *Los destellos de las luces de obstáculos de alta intensidad, Tipo B, que indican la presencia de una torre que sostiene líneas eléctricas elevadas, cables suspendidos, etc., deberían ser sucesivos; destellando en primer lugar la luz intermedia, después la luz superior y por último la luz inferior. El intervalo entre destellos de las luces será aproximadamente el indicado en las siguientes relaciones:*

<i>Intervalo entre los destellos de las luces</i>	<i>Relación con respecto a la duración del ciclo</i>
<i>Intermedia y superior</i>	<i>1/13</i>
<i>Superior e inferior</i>	<i>2/13</i>
<i>Inferior e intermedia</i>	<i>10/13.</i>

Tabla 6-3. Características de las luces de obstáculos

1	2	3	4		6	7	8	9	10	11	12
			Más de 500 cd/m ²	Intensidad máxima (sb) a una luminancia de fondo dada							
Tipo de luz	Color	Tipo de señal (régimen de intermitencia)	Más de 500 cd/m ²	Intensidad máxima (sb) a una luminancia de fondo dada	Menos de 50 cd/m ²	Difusión mínima del haz (c)	Intensidad (cd) a ángulos de elevación dados, cuando el elemento luminoso está a igual nivel	-1° (c)	+0° (d)	+10°	
Baja intensidad Tipo A (obstáculo fijo)	Rojo	Fija	N/A	10 min.	10 min.	10°	—	—	—	10 min. (g)	10 min. (g)
Baja intensidad Tipo B (obstáculo fijo)	Rojo	Fija	N/A	32 min.	32 min.	10°	—	—	—	—	—
Baja intensidad Tipo C (obstáculo móvil)	Amarillo/azul (a)	Destellos (60-90 fpm)	N/A	40 min. (b) 400 máx.	40 min. (b) 400 máx.	12° (h)	—	—	—	32 min. (g)	32 min. (g)
Baja intensidad Tipo D (vehículo guía)	Amarillo	Destellos (60-90 fpm)	N/A	200 min. (b) 400 máx.	200 min. (b) 400 máx.	12° (i)	—	—	—	—	—
Intensidad mediana Tipo A	Blanco	Destellos (20-60 fpm)	20 000 (b) ± 25%	20 000 (b) ± 25%	2 000 (b)	3° min.	3% máx.	50% mín. 75% máx.	100% mín.	—	—
Intensidad mediana Tipo B	Rojo	Destellos (20-60 fpm)	N/A	N/A	2 000 (b) ± 25%	3° min.	—	50% mín. 75% máx.	100% mín.	—	—
Intensidad mediana Tipo C	Rojo	Fija	N/A	N/A	2 000 (b) ± 25%	3° min.	—	50% mín. 75% máx.	100% mín.	—	—
Alta intensidad Tipo A	Blanco	Destellos (40-60 fpm)	200 000 (b) ± 25%	20 000 (b) ± 25%	2 000 (b) ± 25%	3°-7°	3% máx.	50% mín. 75% máx.	100% mín.	—	—
Alta intensidad Tipo B	Blanco	Destellos (40-60 fpm)	100 000 (b) ± 25%	20 000 (b) ± 25%	2 000 (b) ± 25%	3°-7°	3% máx.	50% mín. 75% máx.	100% mín.	—	—

Nota: — En esta tabla no se incluye la apertura de luz horizontal. En 6.3.22 se requiere una cobertura de 360° alrededor del obstáculo. En consecuencia, el número de luces que se necesitan para satisfacer este requisito dependerá de la apertura horizontal del haz de cada una de las luces y de la forma del obstáculo. De este modo, mientras más angosta sea la apertura de luz, más luces se necesitan.

- d) Véase 6.3.25.
- e) Intensidad efectiva, determinada de conformidad con el Manual de diseño de aeródromos, Parte 4.
- f) Apertura de luz se define como el ángulo entre dos direcciones en un plano para el cual la intensidad es igual al 50% del valor de tolerancia más bajo de la intensidad que se indica en las columnas 4, 5 y 6. La configuración del haz no es necesariamente simétrica alrededor del ángulo de elevación en el que se produce la intensidad máxima.
- g) Para los ángulos de elevación (verticales) se toma como referencia la horizontal.
- h) Intensidad a cualquier radiación horizontal como porcentaje de la intensidad máxima real al mismo radiación cuando funciona a las intensidades indicadas en las columnas 4, 5 y 6.
- i) Además de los valores indicados, la intensidad de las luces será suficiente para asegurar la perceptibilidad a ángulos de elevación de entre ± 0° y 50°.
- j) La intensidad máxima debería estar a unos 2,5° vertical.
- k) La intensidad máxima debería estar a unos 17° vertical.

fpm — destellos por minuto; N/A — no se aplica.

CAPÍTULO 7. AYUDAS VISUALES INDICADORAS DE ZONAS DE USO RESTRINGIDO

7.1. Pistas y calles de rodaje cerradas en su totalidad o en parte

Aplicación

7.1.1 Se dispondrá una señal de zona cerrada en una pista o calle de rodaje, o en una parte de la pista o de la calle de rodaje, que esté cerrada permanentemente para todas las aeronaves.

7.1.2 **Recomendación.**— *Debería disponerse una señal de zona cerrada en una pista o calle de rodaje, o en una parte de la pista o de la calle de rodaje, que esté temporalmente cerrada, si bien esa señal puede omitirse cuando el cierre sea de corta duración y los servicios de tránsito aéreo den una advertencia suficiente.*

Emplazamiento

7.1.3 Se dispondrá una señal de zona cerrada en cada extremo de la pista o parte de la pista declarada cerrada y se dispondrán señales complementarias de tal modo que el intervalo máximo entre dos señales sucesivas no exceda de 300 m. En una calle de rodaje se dispondrá una señal de zona cerrada por lo menos en cada extremo de la calle de rodaje o parte de la calle de rodaje que esté cerrada.

Características

7.1.4 La señal de zona cerrada tendrá la forma y las proporciones especificadas en la ilustración a) de la Figura 7-1 si está en la pista, y la forma y las proporciones especificadas en la ilustración b) de la Figura 7-1 si está en la calle de rodaje. La señal será blanca en la pista y amarilla en la calle de rodaje.

Nota.— *Cuando una zona esté cerrada temporalmente pueden utilizarse barreras frangibles, o señales en las que se utilicen materiales que no sean simplemente pintura, para indicar el área cerrada o bien pueden utilizarse para indicar dicha área otros medios adecuados.*

7.1.5 Cuando una pista o una calle de rodaje esté cerrada permanentemente en su totalidad o en parte, se borrarán todas las señales normales de pista y de calle de rodaje.

7.1.6 No se hará funcionar la iluminación de la pista o calle de rodaje que esté cerrada en su totalidad o en parte, a menos que sea necesario para fines de mantenimiento.

7.1.7 Cuando una pista o una calle de rodaje o parte de una pista o de calle de rodaje cerrada

esté cortada por una pista o por una calle de rodaje utilizable, que se utilice de noche, además

de las señales de zona cerrada se dispondrán luces de área fuera de servicio a través de la entrada del área cerrada, a intervalos que no excedan de 3 m (véase 7.4.4).

7.2. Superficies no resistentes

Aplicación

7.2.1 Cuando los márgenes de las calles de rodaje, de las plataformas de viraje en la pista, de los apartaderos de espera, de las plataformas y otras superficies no resistentes, no puedan distinguirse fácilmente de las superficies aptas para soportar carga y cuyo uso por las aeronaves podría causar daños a las mismas, se indicará el límite entre la superficie y las superficies aptas para soportar carga mediante una señal de faja lateral de calle de rodaje.

Nota.— *Las especificaciones sobre señal de faja lateral de pista figuran en 5.2.7.*

Emplazamiento

7.2.2 **Recomendación.**— *Debería colocarse una señal de faja lateral de calle de rodaje a lo largo del límite del pavimento apto para soportar carga, de manera que el borde exterior de la señal coincida aproximadamente con el límite del pavimento apto para soportar carga.*

Características

7.2.3 **Recomendación.**— *Una señal de faja lateral de calle de rodaje debería consistir en un par de líneas de trazo continuo, de 15 cm de ancho, con una separación de 15 cm entre sí y del mismo color que las señales de eje de calle de rodaje.*

Nota.— *En el Manual de diseño de aeródromos, Parte 4, se da orientación sobre la provisión de fajas transversales adicionales en una intersección o en una zona pequeña de la plataforma.*

7.3. Área anterior al umbral

Aplicación

7.3.1 **Recomendación.**— *Cuando la superficie anterior al umbral esté pavimentada y exceda de 60 m de longitud y no sea apropiada para que la utilicen normalmente las aeronaves, toda la longitud que preceda al umbral debería señalarse con trazos en ángulo.*



Figura 7-1. Señales de pista y de calle de rodaje cerradas

Emplazamiento

7.3.2 **Recomendación.**— La señal de trazo en ángulo debería estar dispuesta como se indica en la Figura 7-2 y el vértice debería estar dirigido hacia la pista.

Características

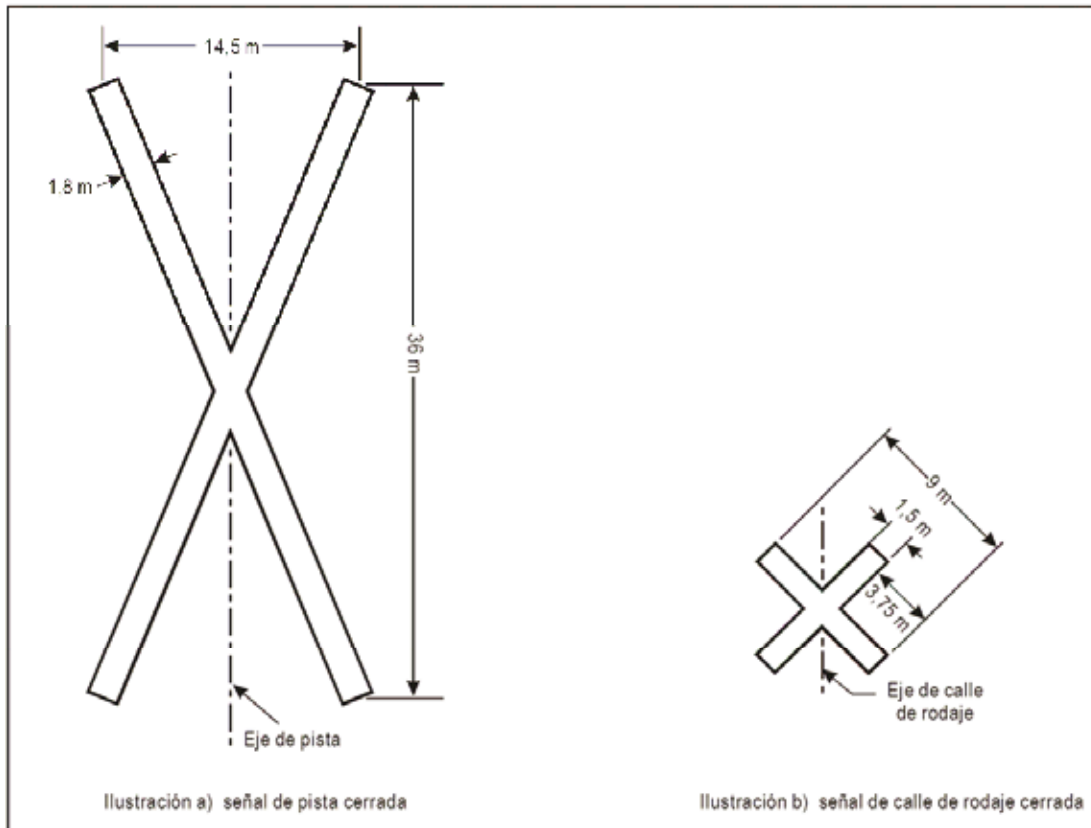
7.3.3 **Recomendación.**— El color de una señal de trazo en ángulo debería ser de un color bien visible y que contraste con el color usado para las señales de pista; debería ser preferiblemente amarillo y la anchura de su trazo debería ser de 0,9 m por lo menos.

7.4. Áreas fuera de servicio**Aplicación**

7.4.1 Se colocarán balizas de área fuera de servicio en cualquier parte de una calle de rodaje, plataforma o apartadero de espera que, a pesar de ser inadecuada para el movimiento de las aeronaves, aún permita a las mismas sortear esas partes con seguridad. En las áreas de movimiento utilizadas durante la noche, se emplearán luces de área fuera de servicio.

Nota.— Las balizas y luces de área fuera de

servicio se utilizan para prevenir a los pilotos acerca de la existencia de un hoyo en el pavimento de una calle de rodaje o de una plataforma, o para delimitar una parte del pavimento, p. ej., en una plataforma que esté en reparación. Su uso no es apropiado cuando una parte de la pista esté fuera de servicio ni cuando en una calle de rodaje una parte importante de la anchura resulte inutilizable. Normalmente, la pista o calle de rodaje se cierra en tales casos.

Emplazamiento

7.4.2 Las balizas y luces de área fuera de servicio se colocarán a intervalos suficientemente reducidos para que quede delimitada el área fuera de servicio.

Nota.— En el Adjunto A, Sección 13, se dan orientaciones sobre el emplazamiento de las luces de área fuera de servicio.

Características de las balizas de área fuera de servicio

7.4.3 Las balizas de área fuera de servicio consistirán en objetos netamente visibles tales como banderas, conos o tableros, colocados verticalmente.



Figura 7-2. Señal anterior al umbral

Características de las luces de área fuera de servicio

7.4.4 Una luz de área fuera de servicio será una luz fija de color rojo. La luz tendrá una intensidad suficiente para que resulte bien visible teniendo en cuenta la intensidad de las luces adyacentes y el nivel general de la iluminación del fondo sobre el que normalmente hayan de verse. En ningún caso tendrán una intensidad menor de 10 cd de luz roja.

Características de los conos de área fuera de servicio

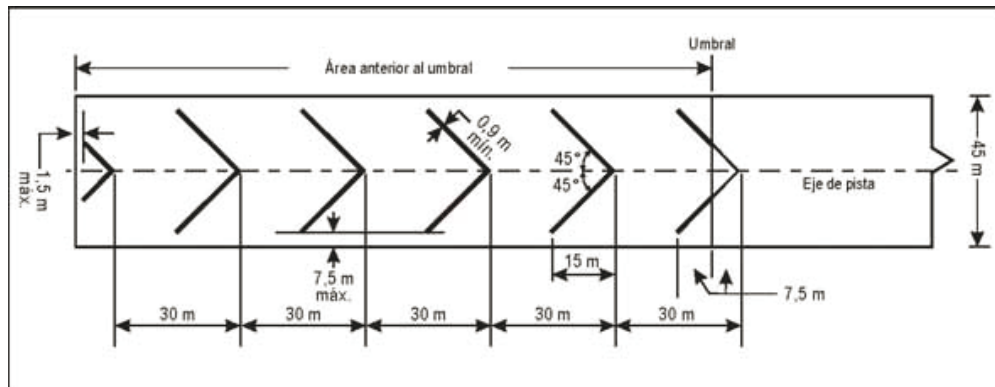
7.4.5 **Recomendación.**— Los conos que se emplean para señalar las áreas fuera de servicio deberían medir como mínimo 0,5 m de altura y ser de color rojo,

anaranjado o amarillo o de cualquiera de dichos colores en combinación con el blanco.

Características de las banderas de área fuera de servicio

7.4.6 **Recomendación.**— Las banderas de área fuera de servicio deberían ser cuadradas, de 0,5 m de lado por lo menos y de color rojo, anaranjado o amarillo o de cualquiera de dichos colores en combinación con el blanco.

Características de los tableros de área fuera de servicio

7.4.7 **Recomendación.**— Los tableros de área fuera de servicio deberían tener como mínimo 0,5 m de altura y 0,9 m de ancho con fajas verticales alternadas rojas y blancas o anaranjadas y blancas.

CAPÍTULO 8. SISTEMAS ELÉCTRICOS

8.1. Sistemas de suministro de energía eléctrica para instalaciones de navegación aérea

Nota de introducción.— La seguridad de las operaciones en los aeródromos depende de la calidad del suministro de energía eléctrica. El sistema de suministro de energía eléctrica total puede incluir conexiones a una o más fuentes externas de suministro de energía eléctrica, a una o más instalaciones locales de generación y a una red de distribución, que incluye transformadores y dispositivos conmutadores. En el momento de planificar el sistema de energía eléctrica en los aeródromos es necesario que se tengan en cuenta muchas otras instalaciones de aeródromo que obtienen los suministros del mismo sistema.

8.1.1 Para el funcionamiento seguro de las instalaciones de navegación aérea en los aeródromos se dispondrá de fuentes primarias de energía.

8.1.2 El diseño y suministro de sistemas de energía eléctrica para ayudas de radionavegación visuales y no visuales en aeródromos tendrá características tales que la falla del equipo no deje al piloto sin orientación visual y no visual ni le dé información errónea.

Nota.— En el diseño e instalación de los sistemas eléctricos es necesario tener en cuenta factores que pueden provocar fallas, como perturbaciones electromagnéticas, pérdidas en las líneas, calidad de la energía, etc. En el Manual de diseño de aeródromos, Parte 5, se proporciona orientación adicional.

8.1.3 **Recomendación.**— Los dispositivos de conexión de alimentación de energía eléctrica a las instalaciones para las cuales se necesite una fuente secundaria de energía eléctrica, deberían disponerse de forma que, en caso de falla de la fuente primaria de energía eléctrica, las instalaciones se conmuten automáticamente a la fuente secundaria de energía eléctrica.

8.1.4 **Recomendación.**— El intervalo de tiempo que transcurra entre la falla de la fuente primaria de energía eléctrica y el restablecimiento completo de los servicios exigidos en 8.1.10, debería ser el más corto posible, excepto que en el caso de las ayudas visuales correspondientes a las pistas para aproximaciones que no son de precisión, pistas para aproximaciones de precisión y pistas de despegue, deberían aplicarse los requisitos de la Tabla 8-1 sobre tiempo máximo de conmutación.

Nota.— En el Capítulo 1 figura una definición de tiempo de conmutación.

8.1.5 Para definir el tiempo de conmutación, no

será necesario sustituir una fuente secundaria de energía eléctrica existente antes del 1 de enero de 2010. Sin embargo, en el caso de las fuentes secundarias de energía eléctrica instaladas después del 4 de noviembre de 1999, las conexiones de alimentación de energía eléctrica con las instalaciones que requieran una fuente secundaria se dispondrán de modo que las instalaciones estén en condiciones de cumplir con los requisitos de la Tabla 8-1 con respecto a los tiempos máximos de conmutación definidos en el Capítulo 1.

Ayudas visuales**Aplicación**

8.1.6 Para las pistas para aproximaciones de precisión se proveerá una fuente secundaria de energía eléctrica capaz de satisfacer los requisitos de la Tabla 8-1 para la categoría apropiada de este tipo de pista. Las conexiones de la fuente de energía eléctrica de las instalaciones que requieren una fuente secundaria de energía estarán dispuestas de modo que dichas instalaciones queden automáticamente conectadas a la fuente secundaria de energía en caso de falla de la fuente primaria de energía.

8.1.7 Para las pistas destinadas a despegue en condiciones de alcance visual en la pista inferior a un valor de 800 m, se proveerá una fuente secundaria de energía capaz de satisfacer los requisitos pertinentes de la Tabla 8-1.

8.1.8 **Recomendación.**— En un aeródromo en el que la pista primaria sea una pista para aproximaciones que no son de precisión, debería proveerse una fuente secundaria de energía eléctrica capaz de satisfacer los requisitos de la Tabla 8-1, si bien tal fuente auxiliar para ayudas visuales no necesita suministrarse más que para una pista para aproximaciones que no son de precisión.

8.1.9 **Recomendación.**— En los aeródromos en que la pista primaria sea una pista de vuelo visual, debería proveerse una fuente secundaria de energía eléctrica capaz de satisfacer los requisitos de 8.1.4, aunque no es indispensable instalar esa fuente secundaria de energía eléctrica cuando se provea un sistema de iluminación de emergencia, de conformidad con las especificaciones de 5.3.2, y pueda ponerse en funcionamiento en 15 minutos.

8.1.10 **Recomendación.**— Debería proveerse una fuente secundaria de energía eléctrica capaz de suministrar energía eléctrica en caso de que fallara la fuente principal a las siguientes instalaciones de aeródromo:

a) la lámpara de señales y alumbrado mínimo necesario para que el personal de los servicios de control de tránsito aéreo pueda desempeñar

su cometido;

Nota.— El requisito de alumbrado mínimo puede satisfacerse por otros medios que no sean la electricidad. b) todas las luces de obstáculos que sean indispensables para garantizar la seguridad de las operaciones de las aeronaves; c) la iluminación de aproximación, de pista y de calle de rodaje, tal como se especifica en 8.1.6 a 8.1.9;

d) el equipo meteorológico;

e) la iluminación indispensable para fines de seguridad, si se provee de acuerdo con 9.11

f) equipo e instalaciones esenciales de las agencias del aeródromo que atienden a casos de emergencia;

g) iluminación con proyectores de los puestos aislados que hayan sido designados para estacionamiento de aeronaves, si se proporcionan de conformidad con 5.3.23.1; y

h) iluminación de las áreas de la plataforma sobre las que podrían caminar los pasajeros.

Nota.— En el Anexo 10, Volumen I, Capítulo 2, se dan las especificaciones relativas a la fuente secundaria de energía de las radioayudas para la navegación y de los elementos terrestres en los sistemas de comunicaciones.

8.1.11 Recomendación.— Los requisitos relativos a una fuente secundaria de energía eléctrica deberían satisfacerse por cualquiera de los medios siguientes:

— red independiente del servicio público, o sea una fuente que alimente a los servicios del aeródromo desde una subestación distinta de la subestación normal, mediante un circuito con un itinerario diferente del de la fuente normal de suministro de energía, y tal que la posibilidad de una falla simultánea de la fuente normal y de la red independiente de servicio público sea extremadamente remota; o

— una o varias fuentes de energía eléctrica de reserva, constituidas por grupos electrógenos, baterías, etc., de las que pueda obtenerse energía eléctrica.

Nota.— En el Manual de diseño de aeródromos, Parte 5, se da orientación respecto a la fuente secundaria de energía eléctrica.

8.2. Diseño de sistemas

8.2.1 Para las pistas de aproximaciones de precisión y para las pistas de despegue destinadas a ser utilizadas en condiciones de alcance visual en la pista inferior a un valor del orden de 550 m, los sistemas eléctricos de los sistemas de suministro de energía, de las luces y de control de las luces que figuran en la Tabla 8-1 estarán diseñados de forma que en caso de falla del equipo no se proporcione al piloto guía visual inadecuada ni información engañosa.

Nota.— En el Manual de diseño de aeródromos,

Parte 5, se da orientación sobre los medios de proporcionar esta protección.

8.2.2 Cuando la fuente secundaria de energía de un aeródromo utilice sus propias líneas de transporte de energía, éstas serán física y eléctricamente independientes con el fin de lograr el nivel de disponibilidad y autonomía necesarios.

8.2.3 Cuando una pista que forma parte de una ruta de rodaje normalizada disponga a la vez de luces de pista y de luces de calle de rodaje, los sistemas de iluminación estarán interconectados para evitar que ambos tipos de luces puedan funcionar simultáneamente.

8.3. Dispositivo monitor

Nota.— En el Manual de diseño de aeródromos, Parte 5, se da orientación sobre esta materia.

8.3.1 Recomendación.— Para indicar que el sistema de iluminación está en funcionamiento debería emplearse un dispositivo monitor de dicho sistema.

8.3.2 Cuando se utilizan sistemas de iluminación para controlar las aeronaves, dichos sistemas estarán controlados automáticamente, de modo que indiquen toda falla de índole tal que pudiera afectar a las funciones de control. Esta información se retransmitirá inmediatamente a la dependencia del servicio de tránsito aéreo.

8.3.3 Recomendación.— Cuando ocurra un cambio de funcionamiento de las luces, se debería proporcionar una indicación en menos de dos segundos para la barra de parada en el punto de espera de la pista y en menos de cinco segundos para todos los demás tipos de ayudas visuales.

8.3.4 Recomendación.— En el caso de pistas destinadas a ser utilizadas en condiciones de alcance visual en la pista inferior a un valor del orden de 550 m, los sistemas de iluminación que figuran en la Tabla 8-1 deberían estar controlados automáticamente de modo que indiquen si cualquiera de sus elementos funciona por debajo del mínimo especificado en 10.4.7 a 10.4.11, según corresponda. Esta información debería retransmitirse automáticamente al equipo de mantenimiento

8.3.5 Recomendación.— En el caso de pistas destinadas a ser utilizadas en condiciones de alcance visual en la pista inferior a un valor del orden de 550 m, los sistemas de iluminación que figuran en la Tabla 8-1 deberían estar controlados automáticamente de modo que indiquen si cualquiera de sus elementos funciona por debajo del mínimo para continuar las operaciones. Esta información debería retransmitirse automáticamente a la dependencia del servicio de tránsito aéreo y aparecer en un lugar prominente. *Nota.*— En el

Manual de diseño de aeródromos, Parte 5, se da orientación sobre la interfaz entre el control de

tránsito aéreo y el monitor de las ayudas visuales.

Tabla 8-1. Requisitos de la fuente secundaria de energía eléctrica (véase 8.1.4)

Pista	Ayudas luminosas que requieren energía	Tiempo máximo de conmutación
De vuelo visual	Indicadores visuales de pendiente de aproximación ^a Borde de pista ^b Umbral de pista ^b Extremo de pista ^b Obstáculo ^a	Véanse 8.1.4 y 8.1.9
Para aproximaciones que no sean de precisión	Sistema de iluminación de aproximación Indicadores visuales de pendiente de aproximación ^{a, d} Borde de pista ^d Umbral de pista ^d Extremo de pista Obstáculo ^a	15 segundos 15 segundos 15 segundos 15 segundos 15 segundos
Para aproximaciones de precisión, Categoría I	Sistema de iluminación de aproximación Borde de pista ^d Indicadores visuales de pendiente de aproximación ^{a, d} Umbral de pista ^d Extremo de pista Calle de rodaje esencial ^a Obstáculo ^a	15 segundos 15 segundos 15 segundos 15 segundos 15 segundos
Para aproximaciones de precisión, Categoría II/III	300 m interiores del sistema de iluminación de aproximación Otras partes del sistema de iluminación de aproximación Obstáculo ^a Borde de pista Umbral de pista Extremo de pista Eje de pista Zona de toma de contacto Todas las barras de parada Calle de rodaje esencial	1 segundo 15 segundos 15 segundos 1 segundo 1 segundo 1 segundo 1 segundo 1 segundo 15 segundos
Pista para despegue en condiciones de alcance visual en la pista inferior a un valor de 800 m	Borde de pista Extremo de pista Eje de pista Todas las barras de parada Calle de rodaje esencial ^a Obstáculo ^a	15 segundos ^c 1 segundo 1 segundo 1 segundo 15 segundos 15 segundos

a. Se les suministra energía eléctrica secundaria cuando su funcionamiento es esencial para la seguridad de las operaciones de vuelo.

b. Véase el Capítulo 5, 5.3.2, en lo que respecta al empleo de la iluminación de emergencia.

c. Un segundo cuando no se proporcionan luces de eje de pista.

d. Un segundo cuando las aproximaciones se efectúan por encima de terreno peligroso o escarpado.

CAPÍTULO 9. SERVICIOS, EQUIPO E INSTALACIONES DE AERÓDROMO

9.1. Planificación para casos de emergencia en los aeródromos

Generalidades

Nota de introducción.— La planificación para casos de emergencia en los aeródromos es el procedimiento mediante el cual se hacen preparativos en un aeródromo para hacer frente a una emergencia que se presente en el propio aeródromo o en sus inmediaciones. La finalidad de dicha planificación consiste en reducir al mínimo las repercusiones de una emergencia, especialmente por lo que respecta a salvar vidas humanas y no interrumpir las operaciones de las aeronaves. El plan de emergencia determina los procedimientos que deben seguirse para coordinar la intervención de las distintas entidades del aeródromo (o servicios) y la de las entidades de la comunidad circundante que pudieran prestar ayuda mediante su intervención. En el Manual de servicios de aeropuertos, Parte 7, figura texto de orientación destinado a ayudar a las autoridades competentes en la planificación para casos de emergencia en los aeródromos.

9.1.1 En todo aeródromo se establecerá un plan de emergencia que guarde relación con las operaciones de aeronaves y demás actividades desplegadas en el aeródromo.

9.1.2 El plan de emergencia del aeródromo deberá prever la coordinación de las medidas que deben adoptarse frente a una emergencia que se presente en un aeródromo o en sus inmediaciones.

Nota.— Algunos ejemplos de emergencia son los siguientes: emergencias que afectan a las aeronaves, casos de sabotaje incluyendo amenazas de bombas, actos de apoderamiento ilícito de aeronaves, incidentes debidos a mercancías peligrosas, incendios de edificios y catástrofes naturales.

9.1.3 El plan deberá coordinar la intervención o participación de todas las entidades existentes que, a juicio de la autoridad competente pudieran ayudar a hacer frente a una emergencia.

Nota.— Entre dichas entidades pueden citarse las siguientes:

— En el aeródromo: la dependencia de control de tránsito aéreo, los servicios de salvamento y extinción de incendios, la administración del aeródromo, los servicios médicos y de ambulancia, los explotadores de aeronaves, los servicios de seguridad y la policía.

— Fuera del aeródromo: los cuartelillos de

bomberos, la policía, los servicios médicos y de ambulancia, los hospitales, las entidades militares y las patrullas portuarias o guardacostas.

9.1.4 **Recomendación.**— El plan debería prever, de ser necesario, la cooperación y coordinación con el centro coordinador de salvamento.

9.1.5 **Recomendación.**— El documento donde figure el plan para casos de emergencia en los aeródromos debería incluir, como mínimo, lo siguiente:

- tipos de emergencias previstas
- entidades que intervienen en el plan;
- responsabilidad que debe asumir y papel que debe desempeñar cada una de las entidades, el centro de operaciones de emergencia y el puesto de mando, en cada tipo de emergencia;
- información sobre los nombres y números de teléfono de las oficinas o personas con las que se debe entrar en contacto en caso de una emergencia determinada;
- un mapa cuadrículado del aeródromo y de sus inmediaciones.

9.1.6 El plan se ajustará a los principios relativos a factores humanos a fin de asegurar que todas las entidades existentes intervengan de la mejor manera posible en las operaciones de emergencia.

Nota.— Los textos de orientación sobre factores humanos se encuentran en el Manual de instrucción sobre factores humanos

Centro de operaciones de emergencia y puesto de mando

9.1.7 **Recomendación.**— Debería contarse con un centro de operaciones de emergencia fijo y un puesto de mando móvil, para utilizarlos durante una emergencia

9.1.8 **Recomendación.**— El centro de operaciones de emergencia debería formar parte de las instalaciones y servicios de aeródromo y debería ser responsable de la coordinación y dirección general de la respuesta frente a una emergencia.

9.1.9 **Recomendación.**— El puesto de mando debería ser una instalación apta para ser transportada rápidamente al lugar de una emergencia, cuando sea necesario, y debería asumir la coordinación local de las entidades que deban hacer frente a la emergencia.

9.1.10 **Recomendación.**— Debería destinarse a una persona para que asuma la dirección del centro de operaciones de emergencia y, cuando sea conveniente, a otra persona para el puesto de mando.

Sistema de Comunicaciones

9.1.11 **Recomendación.**— *Deberían instalarse sistemas de comunicación adecuados que enlacen el puesto de mando y el centro de operaciones de emergencia entre sí y con las entidades que intervengan, de conformidad con las necesidades peculiares del aeródromo.*

Ensayo del plan de emergencia

9.1.12 El plan comprenderá procedimientos para verificar periódicamente si es adecuado y para analizar los resultados de la verificación a fin de mejorar su eficacia.

Nota.— *En el plan estarán comprendidas todas las agencias que intervienen con su correspondiente equipo*

9.1.13 El plan se verificará mediante:

- a) prácticas completas de emergencia de aeródromo a intervalos que no excedan de dos años; y
- b) prácticas de emergencia parciales en el año que siga a la práctica completa de emergencia de aeródromo para asegurarse de que se han corregido las deficiencias observadas durante las prácticas completas;

y se examinará subsiguientemente, o después de que ocurriera una emergencia, para corregir las deficiencias observadas durante tales prácticas o en tal caso de emergencia

Nota.— *El objetivo de una práctica completa es asegurarse de que el plan es adecuado para hacer frente a diversas clases de emergencias. El objetivo de una práctica parcial es asegurarse de que reaccionan adecuadamente cada una de las agencias que intervienen y cada una de las partes del plan, p. ej., el sistema de comunicaciones.*

Emergencias en entornos difíciles

9.1.14 El plan incluirá la pronta disponibilidad de los servicios especiales de salvamento correspondientes, y la coordinación con los mismos, a fin de poder responder a emergencias cuando un aeródromo esté situado cerca de zonas con agua o pantanosas, y en los que una proporción significativa de las operaciones de aproximación o salida tienen lugar sobre esas zonas.

9.1.15 **Recomendación.**— *En los aeródromos situados cerca de zonas con agua o pantanosas, o en terrenos difíciles, el plan de emergencias del aeródromo debería incluir el establecimiento, el ensayo y la verificación, a intervalos regulares, de un tiempo de respuesta predeterminado para los servicios especiales de salvamento.*

9.2. Salvamento y extinción de incendios**Generalidades**

Nota de introducción.— *El objetivo principal del servicio de salvamento y extinción de incendios es salvar vidas humanas.*

Por este motivo, resulta de importancia primordial disponer de medios para hacer frente a los accidentes o incidentes de aviación que ocurran en un aeródromo o en sus cercanías, puesto que es precisamente dentro de esa zona donde existen las mayores oportunidades de salvar vidas humanas. Es necesario prever, de manera permanente, la posibilidad y la necesidad de extinguir un incendio que pueda declararse inmediatamente después de un accidente o incidente de aviación o en cualquier momento durante las operaciones de salvamento.

Los factores más importantes que afectan al salvamento eficaz en los accidentes de aviación en los que haya supervivientes, es el adiestramiento recibido, la eficacia del equipo y la rapidez con que pueda emplearse el personal y el equipo asignados al salvamento y la extinción de incendios.

Los requisitos relativos a la extinción de incendios de edificios y depósitos de combustible, o al recubrimiento de las pistas con espuma no se tienen en cuenta.

Aplicación

9.2.1 Se proporcionarán servicios y equipo de salvamento y de extinción de incendios en el aeródromo.

Nota.— *Pueden designarse organismos públicos o privados, debidamente equipados y situados para prestar los servicios de salvamento y extinción de incendios. Se entiende que el edificio que ocupen estos organismos esté situado normalmente en el aeródromo, aunque no se excluye la posibilidad de que se encuentre fuera del mismo, con tal que el tiempo de respuesta se ajuste a lo previsto.*

9.2.2 Cuando un aeródromo esté situado cerca de zonas con agua/pantanosas, o en terrenos difíciles, y en los que una proporción significativa de las operaciones de aproximación o salida tenga lugar sobre estas zonas, se dispondrá de servicio y equipos de salvamento y extinción de incendios especiales, adecuados para los peligros y riesgos correspondientes.

Nota 1.— *No es necesario que se disponga de equipo especial para la extinción de incendios en extensiones de agua; ello no impide que se proporcione ese equipo donde resultara de uso práctico, p. ej., si en dichas áreas hubiese arrecifes o islas.*

Nota 2.— *El objetivo consiste en planificar y hacer uso del equipo salvavidas de flotación requerido en la forma más rápida posible, en números proporcionales a las aeronaves de mayor envergadura que utilizan normalmente el aeródromo. Nota 3.*— *Se incluyen directrices adicionales en el Capítulo 13 del Manual de servicios de aeropuertos, Parte 1.*

Nivel de protección que ha de proporcionarse

9.2.3 El nivel de protección que ha de proporcionarse en un aeródromo a efectos de salvamento y extinción de incendios será apropiado a la categoría del aeródromo, que se establecerá utilizando los principios estipulados en 9.2.5 y 9.2.6, excepto que si el número de movimientos de aviones de la categoría más elevada que normalmente utilizan el aeródromo es menos de 700 durante los tres meses consecutivos de mayor actividad, el nivel de protección que se proporcionará será un nivel que no se encuentre más de una categoría por debajo de la categoría fijada

Nota.— Todo despegue o aterrizaje constituye un movimiento

9.2.4 **Recomendación.**— *El nivel de protección que ha de proporcionarse en un aeródromo para efectos de salvamento y extinción de incendios debería ser igual a la categoría de aeródromo determinada utilizando los principios prescritos en 9.2.5 y 9.2.6.*

9.2.5 La categoría del aeródromo se determinará con arreglo a la Tabla 9-1 y se basará en el avión de mayor longitud que normalmente utilizará el aeródromo y en la anchura de su fuselaje.

Nota.— Para determinar la categoría de los aviones que utilizan el aeródromo, evalúese en primer lugar su longitud total y luego la anchura de su fuselaje.

9.2.6 Si, después de seleccionar la categoría correspondiente a la longitud total del avión, la anchura del fuselaje del avión es mayor que la anchura máxima establecida en la Tabla 9-1, columna 3, para dicha categoría, la categoría para ese avión será del nivel siguiente más elevado.

Nota.— Se ofrecen orientaciones sobre el modo de establecer las categorías de aeródromos a efectos de salvamento y extinción de incendios y suministro de equipo y servicios de salvamento y extinción de incendios en el *Adjunto A, Sección 17 y en el Manual de servicios de aeropuertos, Parte 1.*

9.2.7 Durante los períodos en que se prevea una disminución de actividades, el nivel de protección disponible no será inferior al que se precise para la categoría más elevada de avión que se prevea utilizará el aeródromo durante esos períodos, independientemente del número de movimientos.

Agentes extintores

9.2.8 **Recomendación.**— *De ordinario, en los aeródromos deberían suministrarse agentes extintores principales y complementarios.*

Nota.— Las descripciones de los agentes extintores pueden encontrarse en el Manual de servicios de aeropuertos, *Parte 1.*

9.2.9 **Recomendación.**— *El agente extintor principal debería ser*

- a) una espuma de eficacia mínima de nivel A; o
- b) una espuma de eficacia mínima de nivel B;
- c) una combinación de estos agentes

El agente extintor principal para aeródromos de las categorías 1 a 3 debería ser, de preferencia, de eficacia mínima de nivel B.

Nota.— En el Manual de servicios de aeropuertos, *Parte 1*, se facilita información sobre las propiedades físicas exigidas y los criterios necesarios de eficacia de extinción de incendios para considerar que una espuma tiene una eficacia aceptable de nivel A o de nivel B.

9.2.10 **Recomendación.**— *El agente extintor complementario debería ser un producto químico seco en polvo adecuado para extinguir incendios de hidrocarburos.*

Nota 1.— Al seleccionar productos químicos secos en polvo, para utilizarlos juntamente con espuma, deben extremarse las precauciones para asegurar la compatibilidad de ambos tipos de agentes.

Nota 2.— Pueden utilizarse agentes alternativos complementarios que tengan una capacidad de extinción de incendios equivalente. En el Manual de servicios de aeropuertos, *Parte 1*, se proporciona información adicional sobre agentes extintores.

9.2.11 Las cantidades de agua para la producción de espuma y los agentes complementarios que han de llevar los vehículos de salvamento y extinción de incendios deberán estar de acuerdo con la categoría del aeródromo determinada en 9.2.3, 9.2.4, 9.2.5, 9.2.6 y en la Tabla 9-2, aunque respecto a estas cantidades pudieran incluirse las modificaciones siguientes:

- a) en aeródromos de las categorías 1 y 2 podría sustituirse hasta el 100% del agua por agentes complementarios; o
- b) en aeródromos de las categorías 3 a 10, cuando se utilice una espuma de eficacia de nivel A, podría sustituirse hasta el 30% del agua por agentes complementarios.

A los efectos de sustitución de los agentes, deberán emplearse las siguientes equivalencias:

1 kg agente complementario = 1 L de agua para la producción de espuma de eficacia de nivel A

1 kg agente complementario = 0,66 L de agua para la producción de espuma de eficacia de nivel B

Nota 1.— Las cantidades de agua especificadas para la producción de espuma se basan en un régimen de aplicación de 8,2 L/min/m² para una

espuma de eficacia de nivel A y de 5,5 L/min/m² para una espuma de eficacia de nivel B.
 Nota 2.— Cuando se utiliza otro agente complementario, debería verificarse el régimen de sustitución

9.2.12 La cantidad de concentrado de espuma que ha de transportarse por separado en los vehículos para producir la espuma será proporcional a la cantidad de agua transportada y al concentrado de espuma elegido.

9.2.13 **Recomendación.**— La cantidad de concentrado de espuma que ha de transportarse en un vehículo debería bastar para aplicar, como mínimo, dos cargas de solución de espuma.

9.2.14 **Recomendación.**— Deberían proporcionarse suministros de agua suplementarios para el reaprovisionamiento rápido de los vehículos de salvamento y extinción de incendios en el lugar donde ocurra un accidente de aeronave.

9.2.15 **Recomendación.**— Cuando deba emplearse tanto una espuma de eficacia de nivel A como una espuma de eficacia de nivel B, la cantidad total de agua que ha de proveerse para la producción de espuma debería basarse, en primer término, en la cantidad que sería necesaria en el caso de emplearse solamente una espuma de eficacia de nivel A, reduciéndola en 3 L por cada 2 L de agua suministrada para la espuma de eficacia de nivel B.

9.2.16 El régimen de descarga de la solución de espuma no deberá ser inferior a los regímenes indicados en la Tabla 9-2.

9.2.17 **Recomendación.**— Los agentes complementarios deberían cumplir con las especificaciones pertinentes de la Organización Internacional de Normalización (ISO)-

9.2.18 **Recomendación.**— El régimen de descarga de los agentes complementarios debería elegirse de manera que se logre la máxima eficacia del agente.

9.2.19 **Recomendación.**— A los efectos de reabastecer a los vehículos debería mantenerse en el aeródromo una reserva de concentrado de espuma y agentes complementarios, equivalente al 200% de las cantidades de estos agentes que han de suministrarse en los vehículos de salvamento y extinción de incendios. Cuando se prevea una demora importante en la reposición, debería aumentarse la cantidad de reserva.

Equipo de salvamento

9.2.20 **Recomendación.**— Los vehículos de salvamento y extinción de incendios deberían estar dotados del equipo de salvamento que exija el nivel de las operaciones de las aeronaves.

Nota.— En el Manual de servicios de aeropuertos, Parte 1, se da orientación sobre el equipo de salvamento que ha de proveerse en los aeródromos.

Tiempo de respuesta

9.2.21 El objetivo operacional del servicio de salvamento y extinción de incendios consistirá en lograr un tiempo de respuesta que no exceda de tres minutos hasta el extremo de cada pista operacional, en condiciones óptimas de visibilidad y superficie.

Tabla 9-1. Categoría del aeródromo a efectos del salvamento y extinción de incendios

Categoría del aeródromo (1)	Longitud total del avión (2)	Anchura máxima del fuselaje (3)
1	de 0 a 9 m exclusive	2 m
2	de 9 a 12 m exclusive	2 m
3	de 12 a 18 m exclusive	3 m
4	de 18 a 24 m exclusive	4 m
5	de 24 a 28 m exclusive	4 m
6	de 28 a 39 m exclusive	5 m
7	de 39 a 49 m exclusive	5 m
8	de 49 a 61 m exclusive	7 m
9	de 61 a 76 m exclusive	7 m
10	de 76 a 90 m exclusive	8 m

Espuma de eficacia de nivel A			Espuma de eficacia de nivel B		Agentes complementarios
Categoría del aeródromo (1)	Agua ¹ (L) (2)	Régimen de descarga solución de espuma/min (L) (3)	Agua ¹ (L) (4)	Régimen de descarga solución de espuma/min (L) (5)	Productos ² químicos secos en polvo (kg) (6)
1	350	350	230	230	45
2	1 000	800	670	550	90
3	1 800	1 300	1 200	900	135
4	3 600	2 600	2 400	1 800	135
5	8 100	4 500	5 400	3 000	180
6	11 800	6 000	7 900	4 000	225
7	18 200	7 900	12 100	5 300	225
8	27 300	10 800	18 200	7 200	450
9	36 400	13 500	24 300	9 000	450
10	48 200	16 600	32 300	11 200	450

Nota 1.— Las cantidades de agua que se indican en las columnas 2 y 4 se basan en la longitud general media de las aeronaves en una categoría determinada. Cuando se prevea que se realizarán operaciones de una aeronave de mayor envergadura que el tamaño medio, se deben recalcular las cantidades de agua. Véase el Manual de servicios de aeropuertos, Parte 1, para obtener directrices adicionales.

Nota 2.— Puede utilizarse cualquier otro agente complementario que tenga una capacidad equivalente de extinción de incendios.

9.2.22 **Recomendación.**— *El objetivo operacional del servicio de salvamento y extinción de incendios debería consistir en lograr un tiempo de respuesta que no exceda de dos minutos hasta el extremo de cada pista operacional, en condiciones óptimas de visibilidad y superficie.*

9.2.23 **Recomendación.**— *El objetivo operacional del servicio de salvamento y extinción de incendios debería consistir en lograr un tiempo de respuesta que no exceda de tres minutos hasta cualquier otra parte del área de movimiento, en condiciones óptimas de visibilidad y superficie.*

Nota 1.— *Se considera que el tiempo de respuesta es el periodo entre la llamada inicial al servicio de salvamento y extinción de incendios y la aplicación de espuma por los primeros vehículos que intervengan, a un ritmo como mínimo de un 50% del régimen de descarga especificado en la Tabla 9-2.*

Nota 2.— *Para satisfacer el objetivo operacional tan plenamente como sea posible en condiciones de visibilidad inferiores a las óptimas, quizá sea necesario proporcionar directrices o procedimientos adecuados a los vehículos de salvamento y extinción de incendios.*

Nota 3.— *Se entiende por condiciones óptimas de visibilidad y superficie, las horas diurnas, con buena visibilidad y sin precipitaciones, en rutas de respuesta normal, libres de contaminación en la superficie; p. ej., agua, hielo o nieve.*

9.2.24 **Recomendación.**— *Cualesquiera otros vehículos que sean necesarios para aplicar las cantidades de agentes extintores estipuladas en la Tabla 9-2 deberían llegar a intervalos no superiores a un minuto, a partir de la intervención de los primeros vehículos, para que la aplicación del agente sea continua.*

9.2.25 **Recomendación.**— *Debería emplearse un sistema de mantenimiento preventivo de los vehículos de salvamento y extinción de incendios, a fin de garantizar, durante la vida útil del vehículo, la eficacia del equipo y la observancia del tiempo de respuesta especificado.*

Caminos de acceso de emergencia

9.2.26 **Recomendación.**— *En un aeródromo donde las condiciones topográficas permitan su construcción, deberían proveerse caminos de acceso de emergencia para reducir al mínimo el tiempo de respuesta. Debería dedicarse especial atención a la provisión de fácil acceso a las áreas de aproximación hasta una distancia de 1 000 m del umbral o, al menos, dentro de los límites del aeródromo. De haber alguna valla, debería tenerse en cuenta la necesidad de contar con acceso conveniente a las zonas*

situadas más allá de la misma.

Nota.— *Los caminos de servicio del aeródromo pueden servir como caminos de acceso de emergencia cuando estén ubicados y construidos adecuadamente.*

9.2.27 **Recomendación.**— *Los caminos de acceso de emergencia deberían poder soportar el peso de los vehículos más pesados que han de transitarlos, y ser utilizables en todas las condiciones meteorológicas. Los caminos dentro de una distancia de 90 m de una pista deberían tener un revestimiento para evitar la erosión de la superficie y el aporte de materiales sueltos a la pista. Se debería prever una altura libre suficiente de los obstáculos superiores para que puedan pasar bajo los mismos los vehículos más altos*

9.2.28 **Recomendación.**— *Cuando la superficie del camino de acceso no se distinga fácilmente del terreno circundante, o en zonas donde la nieve dificulte la localización de los caminos, se deberían colocar balizas de borde a intervalos de unos 10 m*

Estaciones de servicios contra incendios

9.2.29 **Recomendación.**— *Todos los vehículos de salvamento y extinción de incendios deberían normalmente alojarse en la estación de servicios contra incendios. Cuando no sea posible lograr el tiempo de respuesta con una sola estación de servicios contra incendios, deberían construirse estaciones satélite.*

9.2.30 **Recomendación.**— *La estación de servicios contra incendios debería estar situada de modo que los vehículos de salvamento y extinción de incendios tengan acceso directo, expedito y con un mínimo de curvas, al área de la pista.*

Sistemas de comunicación y alerta

9.2.31 **Recomendación.**— *Debería proporcionarse un sistema de comunicación independiente que enlace la estación de servicios contra incendios con la torre de control, con cualquier otra estación del aeródromo, y con los vehículos de salvamento y extinción de incendios.*

9.2.32 **Recomendación.**— *En la estación de servicios contra incendios debería instalarse un sistema de alerta para el personal de salvamento y extinción de incendios, que pueda ser accionado desde la propia estación, desde cualquier otra estación de servicios contra incendios del aeródromo y desde la torre de control.*

Número de vehículos de salvamento y extinción de incendios

Categoría del aeródromo	Vehículos de salvamento y extinción de incendios
1	1
2	1
3	1
4	1
5	1
6	2
7	2
8	3
9	3
10	3

Nota.— En el Manual de servicios de aeropuertos, Parte 1, se da orientación sobre las características mínimas de los vehículos de salvamento y extinción de incendios.

Personal

9.2.34 Todo el personal de salvamento y extinción de incendios estará debidamente adiestrado para desempeñar sus obligaciones de manera eficiente y participará en ejercicios reales de extinción de incendios que correspondan a los tipos de aeronaves y al tipo de equipo de salvamento y extinción de incendios que se utilicen en el aeródromo, incluso incendios alimentados por combustible a presión.

Nota 1.— Se ofrecen orientaciones para ayudar al gestor aeroportuario a proporcionar adiestramiento adecuado, en el Adjunto A, Sección 17; en el Manual de servicios de aeropuertos, Parte 1; y en el Manual de instrucción, Parte E-2.

Nota 2.— Los incendios que ocurren en presencia de combustibles que salen a presión muy elevada debido a la ruptura de un depósito se denominan “incendios alimentados por combustible a presión”.

9.2.35 El programa de adiestramiento del personal de salvamento y extinción de incendios abarcará instrucción relativa a la actuación humana, comprendida la coordinación de equipos.

Nota.— Los textos de orientación para la concepción de programas de instrucción sobre la actuación humana y la coordinación de equipos se encuentran en el Manual de instrucción sobre factores humanos.

9.2.36 **Recomendación.**— Durante las operaciones de vuelo debería contarse con suficiente personal adiestrado que pueda desplazarse inmediatamente, con los vehículos de salvamento y extinción de incendios, y manejar el equipo a su capacidad máxima. Este personal debería estar preparado y equipado de tal modo para que pueda intervenir en un tiempo de respuesta mínimo y lograr la

aplicación continua de los agentes extintores a un régimen conveniente. También debería estudiarse si convendría que el personal utilice mangueras y escaleras de mano y cualquier otro equipo de salvamento y extinción de incendios asociado normalmente a las operaciones de salvamento y extinción de incendios.

9.2.37 **Recomendación.**— Al determinar el personal necesario para las operaciones de salvamento, deberían tenerse en cuenta los tipos de aeronaves que utilizan el aeródromo.

9.2.38 Todo el personal de salvamento y extinción de incendios deberá contar con el equipo de protección apropiado, tanto en lo que se refiere a vestimenta como a equipos respiratorios, a fin de que puedan desempeñar sus obligaciones de manera efectiva.

9.3. Traslado de aeronaves inutilizadas

Nota.— En el Manual de servicios de aeropuertos, Parte 5, se ofrece orientación sobre el traslado de las aeronaves inutilizadas, incluyendo el equipo de recuperación. Véase asimismo en el Anexo 13 lo relativo a la protección de las pruebas, custodia y traslado de la aeronave.

9.3.1 **Recomendación.**— En los aeródromos debería establecerse un plan para el traslado de las aeronaves que queden inutilizadas en el área de movimiento o en sus proximidades y designar un coordinador para poner en práctica el plan cuando sea necesario

9.3.2 **Recomendación.**— El plan de traslado de aeronaves inutilizadas debería basarse en las características de las aeronaves que normalmente puede esperarse que operen en el aeródromo e incluir, entre otras cosas:

- una lista del equipo y personal de que podría disponerse para tales propósitos en el aeródromo o en sus proximidades; y
- arreglos para la pronta recepción de equipo disponible en otros aeródromos para la recuperación de aeronaves.

9.4. Reducción de peligros debidos a las aves

9.4.1 El peligro de choques con aves en un aeródromo o en sus cercanías se evaluará mediante

- el establecimiento de un procedimiento nacional para registrar y notificar los choques de aves con aeronaves; y
- la recopilación de información proveniente de los explotadores de aeronaves, del personal de los aeropuertos, etc., sobre la presencia de aves en el aeródromo o en las cercanías que constituye un peligro potencial para las operaciones aeronáuticas.

Nota.— Véase el Anexo 15, Capítulo 8.

9.4.2 El gestor aeroportuario enviará a la Agencia Estatal de Seguridad Aérea un informe sobre cada choque con aves para que pueda ser enviado a la OACI para su inclusión en la base de datos del Sistema de notificación de la OACI de los choques con aves (IBIS).

Nota.— El IBIS está destinado a recopilar y difundir información sobre los choques de aves con aeronaves. En el Manual sobre el sistema de notificación de la OACI de los choques con aves (IBIS) figura información sobre este sistema.

9.4.3 Cuando se identifique un peligro de choque con aves en un aeródromo, el gestor aeroportuario tomará medidas para disminuir el número de aves que constituyen un posible peligro para las operaciones de las aeronaves, utilizando medios para ahuyentarlas de los aeródromos o de sus proximidades.

Nota.— En el Manual de servicios de aeropuertos, Parte 3, se da orientación para determinar debidamente si las aves que se encuentran en un aeródromo o en sus proximidades constituyen un posible peligro para las operaciones de aeronaves y sobre los métodos para ahuyentarlas

9.4.4 El gestor aeroportuario solicitará a la autoridad competente que tome las medidas necesarias para eliminar o impedir que se instalen en los aeródromos o sus cercanías, vertederos de basura, o cualquier otra fuente que atraiga a las aves, a menos que un estudio aeronáutico apropiado indique que es improbable que den lugar a un problema de peligro aviario.

Nota.— Deben tenerse debidamente en cuenta las inquietudes de los gestores de aeropuertos relativas a las urbanizaciones próximas a los límites de los aeropuertos que puedan atraer aves y fauna en general

9.5. Servicio de dirección en la plataforma

9.5.1 **Recomendación.**— *Cuando el volumen del tránsito y las condiciones de operación lo justifiquen, la dependencia*

ATS del aeródromo, alguna otra autoridad de operación del aeródromo, o en cooperación mutua entre ambas, deberían proporcionar un servicio de dirección en la plataforma apropiado, para

- a) *reglamentar el movimiento y evitar colisiones entre aeronaves y entre aeronaves y obstáculos*
- b) *reglamentar la entrada de aeronaves y coordinar con la torre de control del aeródromo su salida de la plataforma; y*
- c) *asegurar el movimiento rápido y seguro de los vehículos y la*

reglamentación adecuada de otras actividades.

9.5.2 **Recomendación.**— *Cuando la torre de control de aeródromo no participe en el servicio de dirección en la plataforma, deberían establecerse procedimientos para facilitar el paso ordenado de las aeronaves entre la dependencia de dirección en la plataforma y la torre de control de aeródromo.*

Nota.— El Manual de servicios de aeropuertos, Parte 8, y el Manual de sistemas de guía y control del movimiento en la superficie (SMGCS) dan orientación sobre el servicio de dirección en la plataforma.

9.5.3 Se proporcionará servicio de dirección en la plataforma mediante instalaciones de comunicaciones radiotelefónicas.

9.5.4 Cuando estén en vigor los procedimientos relativos a condiciones de mala visibilidad, se restringirá al mínimo esencial el número de personas y vehículos que circulen en la plataforma.

Nota.— En el Manual de sistemas de guía y control del movimiento en la superficie (SMGCS) figura orientación sobre los procedimientos especiales correspondientes.

9.5.5 Los vehículos de emergencia que circulen en respuesta a una situación de emergencia tendrán prioridad sobre el resto del tráfico de movimiento en la superficie.

9.5.6 Los vehículos que circulen en la plataforma:

- a) *cederán el paso a los vehículos de emergencia, a las aeronaves en rodaje, a las que estén a punto de iniciar el rodaje, y a las que sean empujadas o remolcadas; y*
- b) *cederán el paso a otros vehículos de conformidad con los reglamentos locales.*

9.5.7 Se vigilará el puesto de estacionamiento de aeronaves para asegurarse de que se proporcionan los márgenes de separación recomendados a las aeronaves que lo utilicen.

9.6. Servicio de las aeronaves en tierra

9.6.1 Al hacer el servicio de las aeronaves en tierra se dispondrá de suficiente equipo extintor de incendios, por lo menos para la intervención inicial en caso de que se incendie el combustible, y de personal entrenado para ello; y para atender a un derramamiento importante de combustible o a un incendio deberá existir algún procedimiento para requerir la presencia inmediata de los servicios de salvamento y extinción de incendios.

9.6.2 Cuando el reabastecimiento de combustible se haga mientras haya pasajeros embarcando, a bordo, o desembarcando, el equipo terrestre se ubicará de manera que permita:

- a) *utilizar un número suficiente de salidas*

para que la evacuación se efectúe con rapidez; y
b) disponer de una ruta de escape a partir de cada una de las salidas que han de usarse en caso de emergencia.

9.7. Operaciones de los vehículos de aeródromo

Nota 1.— El Adjunto A, Sección 18, proporciona orientación sobre las operaciones de los vehículos de aeródromo y en el Manual de sistemas de guía y control del movimiento en la superficie (SMGCS) figura orientación sobre reglas de tráfico y reglamentos aplicables a los vehículos.

Nota 2.— Se tiene la intención de que los caminos situados en el área de movimiento sean para uso exclusivo del personal de aeródromo y de otras personas autorizadas y de que, para el acceso a los edificios públicos del personal que no esté autorizado, no sea necesario utilizar dichos caminos.

9.7.1 Los vehículos circularán:

- en el área de maniobras sólo por autorización de la torre de control de aeródromo; y
- en la plataforma sólo por autorización del gestor aeroportuario.

9.7.2 El conductor de un vehículo que circule en el área de movimiento cumplirá todas las instrucciones obligatorias dadas mediante señales y letreros, salvo que sea autorizado de otro modo:

- por la torre de control de aeródromo cuando el vehículo se encuentre en el área de maniobras; o
- por el gestor aeroportuario cuando el vehículo se encuentre en la plataforma.

9.7.3 El conductor de un vehículo que circule en el área de movimiento cumplirá todas las instrucciones obligatorias dadas mediante luces.

9.7.4 El conductor de un vehículo en el área de movimiento estará debidamente adiestrado para las tareas que debe efectuar y cumplirá las instrucciones:

- de la torre de control de aeródromo cuando se encuentre en el área de maniobras; y
- del gestor aeroportuario cuando se encuentre en la plataforma.

9.7.5 El conductor de un vehículo dotado de equipo de radio establecerá radiocomunicación satisfactoria en los dos sentidos con la torre de control de aeródromo antes de entrar en el área de maniobras, y con el gestor aeroportuario antes de entrar en la plataforma. El conductor mantendrá continuamente la escucha en la frecuencia asignada mientras se encuentre en el área de movimiento.

9.8. Sistemas de guía y control del movimiento en la superficie

Aplicación

9.8.1 Se proporcionará en el aeródromo un sistema de guía y control del movimiento en la superficie.

Nota.— En el Manual de sistemas de guía y control del movimiento en la superficie (SMGCS) figura orientación sobre estos sistemas.

Características

9.8.2 **Recomendación.**— *En el diseño de los sistemas de guía y control del movimiento en la superficie deberían tenerse en cuenta:*

- el volumen de tránsito aéreo
- las condiciones de visibilidad en que se prevé efectuar las operaciones;
- la necesidad de orientación del piloto;
- la complejidad del trazado del aeródromo; y
- la circulación de vehículos.

9.8.3 **Recomendación.**— *La parte correspondiente a ayudas visuales del sistema de guía y control del movimiento en la superficie, es decir, señales, luces y letreros, debería diseñarse de conformidad con las disposiciones pertinentes de 5.2, 5.3 y 5.4, respectivamente.*

9.8.4 **Recomendación.**— *El sistema de guía y control del movimiento en la superficie debería diseñarse de forma que ayude a evitar la entrada inadvertida de aeronaves y vehículos en una pista en servicio.*

9.8.5 **Recomendación.**— *El sistema debería diseñarse de forma que ayude a evitar las colisiones de aeronaves entre sí, y de aeronaves con vehículos u objetos fijos, en cualquier parte del área de movimiento.*

Nota.— En el Manual de diseño de aeródromos, Parte 4, figura orientación sobre el control de las barras de parada mediante bucles de inducción y sobre sistemas visuales de guía y control del rodaje.

9.8.6 Cuando el sistema de guía y control del movimiento en la superficie conste de barras de parada y luces de eje de calle de rodaje de conmutación selectiva, se cumplirán los requisitos siguientes:

- cuando la trayectoria a seguir en la calle de rodaje se indique encendiendo las luces de eje de calle de rodaje, éstas se apagarán o podrán apagarse al encenderse la barra de parada;
- los circuitos de control estarán dispuestos de manera tal que, cuando se ilumine una barra de parada ubicada delante de una aeronave, se apague la sección correspondiente de las luces de eje de calle de rodaje situadas después de la barra de parada; y
- las luces de eje de calle de rodaje se enciendan delante de la aeronave cuando se apague la barra de parada, si la hubiera.

Nota 1.— Véanse en las Secciones 5.3.16 y 5.3.19 las especificaciones sobre luces de eje de calle de rodaje y barras de parada,

respectivamente.

Nota 2.— En el Manual de diseño de aeródromos (Doc 9157), Parte 4, figuran orientaciones sobre la instalación de las barras de parada y de las luces de eje de calle de rodaje para sistemas de guía y control del movimiento en la superficie.

9.8.7 Recomendación.— *Debería proporcionarse radar de movimiento en la superficie en el área de maniobras de los aeródromos destinados a ser utilizados en condiciones de alcance visual en la pista inferior a un valor de 350 m*

9.8.8 Recomendación.— *Debería proporcionarse radar de movimiento en la superficie en el área de maniobras de los aeródromos que no sean los indicados en 9.8.7, cuando el volumen de tránsito y las condiciones de las operaciones sean tales que no pueda mantenerse la regularidad de la circulación del tránsito por otros procedimientos e instalaciones*

Nota.— En el Manual de sistemas de guía y control del movimiento en la superficie (SMGCS) (Doc 9476) y en el Manual de planificación de los servicios de tránsito aéreo (Doc 9426) se proporciona orientación sobre el uso del radar de movimiento en la superficie.

9.9. Emplazamiento de equipo e instalaciones en las zonas de operaciones

Nota 1.— En 4.2 se especifican los requisitos relativos a las superficies limitadoras de obstáculos

Nota 2.— El diseño de los dispositivos luminosos y sus estructuras de soporte, de los elementos luminosos de los indicadores visuales de pendiente de aproximación, de los letreros y de las balizas, se especifica en 5.3.1, 5.3.5, 5.4.1 y 5.5.1, respectivamente. En el Manual de diseño de aeródromos (Doc 9157), Parte 6, se ofrece orientación sobre el diseño frangible de las ayudas visuales y no visuales para la navegación.

9.9.1 Con excepción de los que por sus funciones requieran estar situados en ese lugar para fines de navegación aérea, no deberán emplazarse equipos o instalaciones:

- a) en una franja de pista, un área de seguridad de extremo de pista, una franja de calle de rodaje o dentro de las distancias especificadas en la Tabla 3-1, columna 11, si constituyera un peligro para las aeronaves; o
- b) en una zona libre de obstáculos si constituyera un peligro para las aeronaves en vuelo.

9.9.2 Todo equipo o instalación requerido para fines de navegación aérea que deba estar emplazado:

- a) en la parte de la franja de pista a:

- 1) 75 m o menos del eje de pista donde el número de clave es 3 ó 4; o

- 2) 45 m o menos del eje de pista donde el número de clave es 1 ó 2; o

b) en el área de seguridad de extremo de pista, la franja de calle de rodaje o dentro de las distancias indicadas en la Tabla 3-1; o

c) en una zona libre de obstáculos y que constituya un peligro para las aeronaves en vuelo;

será frangible y se montará lo más bajo posible.

9.9.3 Hasta el 1 de enero de 2010 no es necesario que las ayudas no visuales satisfagan el requisito de 9.9.2.

9.9.4 Recomendación.— *Cualquier equipo o instalación requerido para fines de navegación aérea que deba estar remplazado en la parte nivelada de una franja de pista debería considerarse como un obstáculo, ser frangible y montarse lo más bajo posible.*

Nota.— En el Manual de diseño de aeródromos (Doc 9157), Parte 6, figura orientación sobre el emplazamiento de ayudas para la navegación

9.9.5 Con excepción de los que por sus funciones requieran estar situados en ese lugar para fines de navegación aérea, no deberán emplazarse equipos o instalaciones a 240 m o menos del extremo de la franja ni a:

- a) 60 m o menos de la prolongación del eje cuando el número de clave sea 3 ó 4; o

- b) 45 m o menos de la prolongación del eje cuando el número de clave sea 1 ó 2;

de una pista de aproximaciones de precisión de Categorías I, II o III.

9.9.6 Cualquier equipo o instalación requerido para fines de navegación aérea que deba estar emplazado en una franja, o cerca de ella, de una pista de aproximaciones de precisión de Categorías I, II o III y que:

- a) esté colocado en un punto de la franja a 77,5 m o menos del eje de pista cuando el número de clave sea 4 y la letra de clave sea F; o

- b) esté colocado a 240 m o menos del extremo de la franja y a:

- 1) 60 m o menos de la prolongación del eje cuando el número de clave sea 3 ó 4;

o

- 2) 45 m o menos de la prolongación del eje cuando el número de clave sea 1 ó 2;

o

- c) penetre la superficie de aproximación interna, la superficie de transición interna o la superficie de aterrizaje interrumpido;

será frangible y se montará lo más bajo posible.

9.9.7 Hasta el 1 de enero de 2010 no es necesario que las ayudas no visuales satisfagan el requisito de 9.9.6 b).

Nota.— Véase 5.3.1.5 con respecto a la fecha de protección de las actuales luces de

aproximación elevadas.

9.9.8 **Recomendación.**— *Cualquier equipo o instalación requerido para fines de navegación aérea que constituya un obstáculo de importancia para las operaciones de acuerdo con 4.2.4, 4.2.11, 4.2.20 ó 4.2.27, debería ser frangible y montarse lo más bajo posible.*

9.10. Vallas

Aplicación

9.10.1 N/A

9.10.2 Se proveerá una valla u otra barrera adecuada en un aeródromo para evitarla entrada en el área de movimiento de animales que por su tamaño lleguen a constituir un peligro para las aeronaves.

9.10.3 N/A

9.10.4 Se proveerá una valla u otra barrera adecuada en un aeródromo para evitar el acceso inadvertido o premeditado de personas no autorizadas en una zona del aeródromo vedada al público.

Nota 1.— Esto incluye la instalación de dispositivos adecuados en las cloacas, conductos, túneles, etc., cuando sea necesario para evitar el acceso

Nota 2.— Puede que sean necesarias medidas especiales para restringir el acceso de personas sin autorización a las pistas o calles de rodaje que pasen por encima de caminos públicos.

9.10.5 N/A

9.10.6 Se proveerán medios de protección adecuados para impedir el acceso inadvertido o

premeditado de personas no autorizadas a las instalaciones y servicios terrestres indispensables para la seguridad de la aviación civil ubicados fuera del aeródromo.

Emplazamiento

9.10.7 N/A

9.10.8 La valla o barrera se colocará de forma que separe las zonas abiertas al público del área de movimiento y otras instalaciones o zonas del aeródromo vitales para la operación segura de las aeronaves.

9.10.9 **Recomendación.**— *Cuando se considere necesario aumentar la seguridad, deberían despejarse las zonas a ambos lados de las vallas o barreras, para facilitar la labor de las patrullas y hacer que sea más difícil el acceso no autorizado. Debería estudiarse si convendría establecer un camino circundante dentro del cercado de vallas del aeródromo, para uso del personal de mantenimiento y de las patrullas de seguridad.*

9.11. Iluminación para fines de seguridad

Recomendación.— *Cuando se considere conveniente por razones de seguridad, deberían iluminarse en los aeródromos a un nivel mínimo indispensable las vallas u otras barreras erigidas para la protección de la aviación civil internacional y sus instalaciones. Debería estudiarse si convendría instalar luces, de modo que quede iluminado el terreno a ambos lados de las vallas o barreras, especialmente en los puntos de acceso.*

CAPÍTULO 10. MANTENIMIENTO DE AERÓDROMOS

10.1. Generalidades

10.1.1 **Recomendación.**— *En cada aeródromo debería establecerse un programa de mantenimiento, incluyendo cuando sea apropiado un programa de mantenimiento preventivo, para asegurar que las instalaciones se conserven en condiciones tales que no afecten desfavorablemente a la seguridad, regularidad o eficiencia de la navegación aérea.*

Nota 1.— *Por mantenimiento preventivo se entiende la labor programada de mantenimiento llevada a cabo para evitar fallas de las instalaciones o una reducción de la eficiencia de los mismos.*

Nota 2.— *Se entiende por “instalaciones” los pavimentos, ayudas visuales, vallas, sistemas de drenaje y edificios.*

10.1.2 **Recomendación.**— *La concepción y aplicación del programa de mantenimiento deberían ajustarse a los principios relativos a factores humanos.*

Nota.— *Los textos de orientación sobre los principios relativos a factores humanos se encuentran en el Manual de instrucción sobre factores humanos.*

10.2. Pavimentos

10.2.1 La superficie de los pavimentos (pistas, calles de rodaje, plataformas y áreas adyacentes) se mantendrá exenta de piedras sueltas y otros objetos que pudieran causar daños a la estructura o a los motores de las aeronaves, o perjudicar el funcionamiento de los sistemas de a bordo.

Nota.— *En el Adjunto A, Sección 8, y en el Manual de diseño de aeródromos, Parte 2, se da orientación sobre las precauciones que deben tomarse respecto a la superficie de los márgenes.*

10.2.2 La superficie de una pista se mantendrá de forma que se evite la formación de irregularidades perjudiciales.

Nota.— *Véase el Adjunto A, Sección 5.*

10.2.3 Se medirán periódicamente las características de rozamiento de la superficie de la pista con un dispositivo de medición continua del rozamiento, dotado de un humectador automático.

Nota.— *En el Adjunto A, Sección 7, se proporciona orientación para evaluar las características de rozamiento de las pistas. También se presenta orientación en el Manual de servicios de aeropuertos, Parte 2.*

10.2.4 Se adoptarán medidas correctivas de mantenimiento cuando las características de rozamiento de toda la pista, o de parte de ella, sean inferiores al nivel mínimo de rozamiento especificado.

Nota.— *Debe considerarse importante para fines de mantenimiento o de notificación cualquier parte de la pista cuya longitud sea del orden de 100 m*

10.2.5 **Recomendación.**— *Debería estudiarse si convendría adoptar medidas correctivas de mantenimiento cuando las características de rozamiento de toda la pista, o de parte de ella, sean inferiores a determinado nivel de mantenimiento previsto.*

10.2.6 **Recomendación.**— *Cuando existan motivos para suponer que las características de drenaje de una pista o partes de ella son insuficientes, debido a las pendientes o depresiones, las características de rozamiento de la pista deberían evaluarse en condiciones naturales o simuladas que resulten representativas de la lluvia en la localidad y deberían adoptarse las medidas correctivas de mantenimiento necesarias.*

10.2.7 **Recomendación.**— *Cuando se destine una calle de rodaje para el uso de aviones de turbina, la superficie de los márgenes debería mantenerse exenta de piedras sueltas u otros objetos que puedan ser absorbidos por los motores.*

Nota.— *Los textos de orientación sobre este tema figuran en el Manual de diseño de aeródromos, Parte 2.*

10.2.8 La superficie de las pistas pavimentadas se mantendrá en condiciones tales que proporcione buenas características de rozamiento y baja resistencia de rodadura. Se eliminarán tan rápida y completamente como sea posible, a fin de minimizar su acumulación, la nieve, nieve fundente, hielo, agua estancada, barro, polvo, arena, aceite, depósito de caucho y otras materias extrañas.

Nota.— *En el Adjunto A, Sección 6, se ofrece orientación sobre la manera de determinar y expresar las características de rozamiento cuando no pueden evitarse las condiciones de nieve o hielo. El Manual de servicios de aeropuertos, Parte 2, contiene más información acerca de este asunto, así como sobre la mejora de las características de rozamiento y la limpieza de las pistas.*

10.2.9 **Recomendación.**— *Las calles de rodaje deberían mantenerse limpias de nieve, nieve fundente, hielo, etc., en la medida necesaria*

para permitir que las aeronaves puedan circular por ellas para dirigirse a una pista en servicio o salir de la misma.

10.2.10 Recomendación.— Las plataformas deberían mantenerse limpias de nieve, nieve fundente, hielo, etc., en la medida en que sea necesario para permitir que las aeronaves maniobren con seguridad o, cuando sea apropiado, sean remolcadas o empujadas.

10.2.11 Recomendación.— Cuando no pueda llevarse a cabo simultáneamente la limpieza de nieve, nieve fundente, hielo, etc., de las diversas partes del área de movimiento, el orden de prioridad debería ser como sigue, pero puede modificarse previa consulta con los usuarios del aeródromo cuando sea necesario:

1° — las pistas en servicio;

2° — las calles de rodaje que conduzcan a las pistas en servicio;

3° — las plataformas;

4° — los apartaderos de espera; y

5° — otras áreas.

10.2.12 Recomendación.— Deberían utilizarse los productos químicos destinados a eliminar o a evitar la formación de hielo y de escarcha en los pavimentos de los aeródromos cuando las condiciones indiquen que su uso podría ser eficaz. Estos productos químicos deberían aplicarse cautelosamente, a fin de no crear una situación más peligrosa resbaladiza.

Nota.— En el Manual de servicios de aeropuertos, Parte 2, se ofrece orientación sobre la utilización de productos químicos en los pavimentos de los aeródromos.

10.2.13 No deberán utilizarse productos químicos que puedan tener efectos perjudiciales sobre la estructura de las aeronaves o los pavimentos, o efectos tóxicos sobre el medio ambiente del aeródromo.

10.3. Recubrimiento del pavimento de las pistas

Nota.— Las especificaciones que se indican a continuación están previstas para proyectos de recubrimiento del pavimento de las pistas, cuando éstas hayan de entrar en servicio antes de haberse terminado por completo el recubrimiento, con la consiguiente necesidad de construir normalmente una rampa provisional para pasar de la nueva superficie a la antigua. En el Manual de diseño de aeródromos, Parte 3, figura un texto de orientación sobre el recubrimiento de pavimentos y sobre la evaluación de sus condiciones de servicio.

10.3.1 La pendiente longitudinal de la rampa provisional, medida por referencia a la actual superficie de la pista o al recubrimiento anterior, será de:

a) 0,5% a 1% para los recubrimientos de hasta 5 cm de espesor inclusive; y

b) no más de 0,5% para los recubrimientos de más de 5 cm de espesor.

10.3.2 Recomendación.— El recubrimiento debería efectuarse empezando en un extremo de la pista y continuando hacia el otro extremo, de forma que, según la utilización normal de la pista, en la mayoría de las operaciones las aeronaves se encuentren con una rampa descendente.

10.3.3 Recomendación.— En cada jornada de trabajo debería recubrirse toda la anchura de la pista.

10.3.4 Antes de poner nuevamente en servicio temporal la pista cuyo pavimento se recubre, el eje se marcará con arreglo a las especificaciones de la Sección 5.2.3. Por otra parte, el emplazamiento de todo umbral temporal se marcará con una franja transversal de 3,6 m de anchura.

10.4. Ayudas visuales

Nota.— Estas especificaciones están dirigidas a definir los objetivos para los niveles de mantenimiento. Las mismas no están dirigidas a determinar si el sistema de iluminación está operacionalmente fuera de servicio.

10.4.1 Se considerará que una luz está fuera de servicio cuando la intensidad media de su haz principal sea inferior al 50% del valor especificado en la figura correspondiente del Apéndice 2. Para las luces en que la intensidad media de diseño del haz principal sea superior al valor indicado en el Apéndice 2, ese 50% se referirá a dicho valor de diseño.

10.4.2 Se empleará un sistema de mantenimiento preventivo de las ayudas visuales a fin de asegurar la fiabilidad de la iluminación y de la señalización.

Nota.— En el Manual de servicios de aeropuertos, Parte 9, se da orientación sobre el mantenimiento preventivo de las ayudas visuales.

10.4.3 Recomendación.— El sistema de mantenimiento preventivo empleado para las pistas de aproximación de precisión de Categorías II o III debería comprender, como mínimo, las siguientes verificaciones:

a) inspección visual y medición de la intensidad, apertura de haz y orientación de las luces comprendidas en los sistemas de luces de aproximación y de pista;

b) control y medición de las características eléctricas de cada circuito incluido en los sistemas de luces de aproximación y de pista; y

c) control del funcionamiento correcto de los reglajes de intensidad luminosa empleados por el control de tránsito aéreo.

10.4.4 Recomendación.— La medición sobre el terreno de la intensidad, apertura de haz y orientación de las luces comprendidas en los

sistemas de luces de aproximación y de pista para las pistas de aproximación de precisión de Categoría II o III debería efectuarse midiendo todas las luces, de ser posible, a fin de asegurar el cumplimiento de las especificaciones correspondientes del Apéndice 2.

10.4.5 **Recomendación.**— *La medición de la intensidad, apertura de haz y orientación de las luces comprendidas en los sistemas de luces de aproximación y de pista para las pistas de aproximación de precisión de Categoría II o III debería efectuarse con una unidad móvil de medición de suficiente exactitud como para analizar las características de cada luz en particular.*

10.4.6 **Recomendación.**— *La frecuencia de medición de las luces para pistas de aproximación de precisión de Categoría I o II debería basarse en la densidad del tránsito, el nivel de contaminación local y la fiabilidad del equipo de luces instalado, y en la continua evaluación de los resultados de la medición sobre el terreno pero, de todos modos, no debería ser inferior a dos veces por año para las luces empotradas en el pavimento y no menos de una vez por año en el caso de otras luces.*

10.4.7 El sistema de mantenimiento preventivo empleado en una pista para aproximaciones de precisión de Categoría II o III, tendrá como objetivo que, durante cualquier período de operaciones de estas categorías, estén en servicio todas las luces de aproximación y de pista y que en todo caso funcione como mínimo:

- a) el 95% de las luces en cada uno de los elementos importantes que siguen:
 - 1) sistema de iluminación de aproximación de precisión de Categoría II o III, los 450 m internos;
 - 2) luces de eje de pista;
 - 3) luces de umbral de pista; y
 - 4) luces de borde de pista;
- b) el 90% de las luces en la zona de toma de contacto;
- c) el 85% de las luces del sistema de iluminación de aproximación situadas más allá de 450 m del umbral; y
- d) el 75% de las luces de extremo de pista.

Con el fin de asegurar la continuidad de la guía, el porcentaje permitido de luces fuera de servicio no será tal que altere el diagrama básico del sistema de iluminación. Adicionalmente, no se permitirá que haya una luz fuera de servicio adyacente a otra luz fuera de servicio, excepto en una barra transversal donde puede permitirse que haya dos luces adyacentes fuera de servicio.

Nota.— *Con respecto a las luces de barretas, barras transversales y de extremo de pista, se considerarán adyacentes si están emplazadas consecutivamente y:*

— *lateralmente: en la misma barreta o barra transversal; o*

— *longitudinalmente: en la misma fila de luces de borde o barretas.*

10.4.8 El sistema de mantenimiento preventivo, empleado para barras de parada en puntos de espera de la pista, utilizados en relación con una pista destinada a operaciones en condiciones de alcance visual en la pista inferior a 350 m, tendrá el objetivo siguiente:

- a) que nunca estén fuera de servicio más de dos luces; y
- b) que no queden fuera de servicio dos luces adyacentes a no ser que el espaciado entre luces sea mucho menor que el especificado.

10.4.9 El sistema de mantenimiento preventivo utilizado para las calles de rodaje, destinadas a ser empleadas en condiciones en las que el alcance visual en la pista sea inferior a unos 350 m, tendrá como objetivo que no se encuentren fuera de servicio dos luces adyacentes de eje de calle de rodaje.

10.4.10 El sistema de mantenimiento preventivo utilizado para una pista para aproximaciones de precisión de Categoría I, tendrá como objetivo que durante cualquier período de operaciones de Categoría I, todas las luces de aproximación y de pista estén servibles, y que en todo caso estén servibles por lo menos el 85% de las luces en cada uno de los siguientes elementos:

- a) sistema de iluminación de aproximación de precisión de Categoría I;
- b) luces de umbral de pista;
- c) luces de borde de pista; y
- d) luces de extremo de pista.

Con el fin de asegurar la continuidad de la guía, no se permitirá que haya una luz fuera de servicio adyacente a otra luz fuera de servicio, salvo si el espaciado entre las luces es mucho menor que el especificado

Nota.— *En las barretas y en las barras transversales la guía no se pierde por haber luces adyacentes fuera de servicio.*

10.4.11 El sistema de mantenimiento preventivo empleado en una pista destinada a despegue en condiciones de alcance visual en la pista inferior a un valor de 550 m tendrá como objetivo que, durante cualquier período de operaciones, estén en buenas condiciones de funcionamiento todas las luces de pista y que, en todo caso:

- a) por lo menos el 95% de las luces de eje de pista (de haberlas) y de las luces de borde de pista estén en buenas condiciones de funcionamiento; y
- b) por lo menos el 75% de las luces de extremo de pista estén en buenas condiciones de funcionamiento.

Con el fin de asegurar la continuidad de la guía, no se permitirá que haya una luz fuera de servicio adyacente a otra luz fuera de servicio.

10.4.12 El sistema de mantenimiento preventivo empleado en una pista destinada a despegue en condiciones de alcance visual en la pista de 550 m o más tendrá como objetivo que, durante cualquier período de operaciones, estén en buenas condiciones de funcionamiento todas las luces de pista y que, en todo caso, estén en buenas condiciones de funcionamiento por lo menos el 85% de las luces de borde de pista y de las luces de extremo de pista. Con el fin de

asegurar la continuidad de la guía, no se permitirá que haya una luz fuera de servicio adyacente a otra luz fuera de servicio.

10.4.13 **Recomendación.**— Cuando se efectúen procedimientos en condiciones de mala visibilidad, deberían restringirse las actividades de construcción o mantenimiento llevadas a cabo en lugares próximos a los sistemas eléctricos del aeródromo.

**Normas técnicas de diseño y operación
de aeródromos de uso público.**

Volumen II

HELIPUERTOS

INDICE

CAPÍTULO 1. GENERALIDADES	1
1.1. Definiciones	1
1.2. Aplicación	2
1.3. Sistemas de referencia comunes	2
Sistema de referencia horizontal	2
Sistema de referencia vertical	2
Sistema de referencia temporal	2
CAPÍTULO 2. DATOS DE LOS HELIPUERTOS.....	3
2.1. Datos aeronáuticos	3
2.2. Punto de referencia del helipuerto	3
2.3. Elevaciones del helipuerto	3
2.4. Dimensiones y otros datos afines de los helipuertos	3
2.5. Distancias declaradas	4
2.6. Coordinación entre los servicios de información aeronáutica y el gestor del helipuerto	4
CAPÍTULO 3. CARACTERÍSTICAS FÍSICAS	5
3.1. Helipuertos de superficie	5
Áreas de aproximación final y de despegue	5
Zonas libres de obstáculos para helicópteros.....	5
Áreas de toma de contacto y de elevación inicial	5
Áreas de seguridad.....	5
Calles de rodaje en tierra para helicópteros	6
Calles de rodaje aéreo	6
Rutas de desplazamiento aéreo	6
Plataformas	7
Emplazamiento de un área de aproximación final y de despegue en relación con una pista o calle de rodaje	7
3.2 Helipuertos elevados	7
Área de aproximación final y de despegue y área de toma de contacto y de elevación inicial	7
Área de seguridad	7
3.3 Heliplataformas.....	8
Área de aproximación final y de despegue y área de toma de contacto y de elevación inicial	8
3.4 Helipuertos a bordo de buques.....	8
Área de aproximación final y de despegue y área de toma de contacto y de elevación inicial	8
CAPÍTULO 4. RESTRICCIÓN Y ELIMINACIÓN DE OBSTÁCULOS	9
4.1 Superficies y sectores limitadores de obstáculos	9
Superficie de aproximación	9
Superficie de transición	9
Superficie horizontal interna.....	9
Superficie cónica.....	9
Superficie de ascenso en el despegue	9
Sector/superficie despejada de obstáculos — heliplataformas	10
Superficie con obstáculos sujetos a restricciones — heliplataformas	10
4.2 Requisitos de limitación de obstáculos	10
Helipuertos de superficie	10

Helipuertos elevados.....	11
Heliplataformas.....	11
Helipuertos a bordo de buques.....	11
CAPÍTULO 5. AYUDAS VISUALES.....	28
5.1. Indicadores.....	28
5.1.1 Indicadores de la dirección del viento.....	28
5.2. Señales y balizas.....	28
5.2.1 Señal de área de carga y descarga con malacate.....	28
5.2.2 Señal de identificación de helipuerto.....	28
5.2.3 Señal de masa máxima permisible.....	29
5.2.4 Señal o baliza de área de aproximación final y de despegue.....	29
5.2.5 Señal de designación de área de aproximación final y de despegue.....	30
5.2.6 Señal de punto de visada.....	30
5.2.7 Señal de área de toma de contacto y de elevación inicial.....	30
5.2.8 Señal de punto de toma de contacto.....	33
5.2.9 Señal de nombre de helipuerto.....	33
5.2.10 Señal de sector despejado de obstáculos de heliplataforma.....	33
5.2.11 Señal de calle de rodaje.....	33
5.2.12 Balizas de calle de rodaje aéreo.....	33
5.2.13 Balizas de ruta de desplazamiento aéreo.....	33
5.3. Luces.....	35
5.3.1 Generalidades.....	35
5.3.2 Faro de helipuerto.....	35
5.3.3 Sistema de luces de aproximación.....	36
5.3.4 Sistema de guía de alineación visual.....	38
5.3.5 Indicador visual de pendiente de aproximación.....	39
5.3.6 Luces de área de aproximación final y de despegue.....	42
5.3.7 Luces de punto de visada.....	42
5.3.8 Sistema de iluminación de área de toma de contacto y de elevación inicial.....	42
5.3.9 Reflectores de área de carga y descarga con malacate.....	43
5.3.10 Luces de calle de rodaje.....	43
5.3.11 Ayudas visuales para señalar los obstáculos.....	43
5.3.12 Iluminación de obstáculos mediante reflectores.....	43
CAPÍTULO 6. SERVICIOS EN LOS HELIPUERTOS.....	44
6.1 Salvamento y extinción de incendios.....	44
Generalidades.....	44
Nivel de protección que ha de proporcionarse.....	44
Agentes extintores.....	44
Equipo de salvamento.....	45
Tiempo de respuesta.....	45

ABREVIATURAS Y SÍMBOLOS

Abreviaturas

cd	Candela
cm	Centímetro
D	Dimensión total máxima del helicóptero
FATO	Área de aproximación final y de despegue
ft	Pie
HAPI	Indicador de trayectoria de aproximación por helicóptero
Hz	Hertzio
IMC	Condiciones meteorológicas de vuelo por instrumentos
kg	Kilogramo
km/h	Kilómetro por hora
kt	Nudo
L	Litro
LDAH	Distancia de aterrizaje disponible
L/min	Litros por minuto
m	Metro
RD	Diámetro del rotor más largo
RTODAH	Distancia de despegue interrumpido disponible
s	Segundo
TLOF	Área de toma de contacto y de elevación inicial
TODAH	Distancia de despegue disponible
VMC	Condiciones meteorológicas de vuelo visual

Símbolos

°	Grado
=	Igual
±	Más o menos
%	Porcentaje

NORMAS Y MÉTODOS RECOMENDADOS

CAPÍTULO 1. GENERALIDADES

Nota de introducción.— El presente volumen contiene las normas y métodos recomendados (especificaciones) que prescriben las características físicas y las superficies limitadoras de obstáculos con que deben contar los helipuertos, y ciertas instalaciones y servicios técnicos que normalmente se suministran en un helipuerto. No se tiene la intención de que estas especificaciones limiten o regulen las operaciones de aeronaves. Consta de las siguientes partes, y cada una de ellas tiene el carácter que se indica:

a) Normas y métodos recomendados:

- Norma: Toda especificación de características físicas, configuración, material, performance, personal o procedimiento, cuya aplicación uniforme se considera un precepto de obligado cumplimiento.

- Método recomendado: Toda especificación de características físicas, configuración, material, performance, personal o procedimiento, cuya aplicación uniforme se considera un estándar técnico deseable.

b) Apéndices con texto que por conveniencia se agrupa por separado, pero que forma parte de las normas y métodos recomendados.

c) Definiciones de la terminología empleada en las normas y métodos recomendados, que no es explícita porque no tiene el significado corriente. Las definiciones no tienen carácter independiente, pero son parte esencial de cada una de las normas y métodos recomendados en que se usa el término, ya que cualquier cambio en el significado de éste afectaría la disposición.

d) Tablas y Figuras que aclaran o ilustran una norma o método recomendado y a las cuales éstos hacen referencia, forman parte de la norma o método recomendado correspondiente y tienen el mismo carácter

Las especificaciones de este volumen modifican o complementan las del Volumen I que, dado el caso, sean también aplicables a los helipuertos. En otras palabras, cuando una cuestión particular sea objeto de una especificación de este volumen, esta especificación reemplazará a la correspondiente a esa cuestión en el Volumen I. En todo este volumen se utiliza el término "helipuerto"; sin embargo, se pretende que estas especificaciones se apliquen asimismo a zonas para uso exclusivo de helicópteros en los aeródromos destinados principalmente a los aviones.

Debe señalarse que las disposiciones sobre operaciones de helicópteros se presentan en el Anexo 6, Parte III.

1.1. Definiciones

Los términos y expresiones siguientes empleados en este volumen, será el indicado a continuación. En el Volumen I figuran las definiciones de los términos y expresiones empleados en ambos volúmenes.

Altura elipsoidal (altura geodésica). La altura relativa al elipsoide de referencia, medida a lo largo de la normal elipsoidal exterior por el punto en cuestión.

Altura ortométrica. Altura de un punto relativa al geode, que se expresa generalmente como una elevación MSL.

Área de aproximación final y de despegue (FATO). Área definida en la que termina la fase final de la maniobra de aproximación hasta el vuelo estacionario o el aterrizaje y a partir

de la cual empieza la maniobra de despegue. Cuando la FATO esté destinada a helicópteros de la Clase de performance 1, el área definida comprenderá el área de despegue interrumpido disponible.

Área de seguridad. Área definida de un helipuerto en torno a la FATO, que está despejada de obstáculos, salvo los que sean necesarios para la navegación aérea y destinada a reducir el riesgo de daños de los helicópteros que accidentalmente se desvíen de la FATO.

Área de toma de contacto y de elevación inicial (TLOF). Área reforzada que permite la toma de contacto o la elevación inicial de los helicópteros.

Calendario. Sistema de referencia temporal discreto que sirve de base para definir la posición temporal con resolución de un día (ISO 19108*).

Calendario gregoriano. Calendario que se utiliza generalmente; se estableció en 1582 para definir un año que se aproxima más estrechamente al año tropical que el calendario juliano (ISO 19108*).

Nota.— En el calendario gregoriano los años comunes tienen 365 días y los bisiestos 366, y se dividen en 12 meses sucesivos.

Calidad de los datos. Grado o nivel de confianza de que los datos proporcionados satisfarán los requisitos del usuario de datos en lo que se refiere a exactitud, resolución e integridad.

Calle de rodaje aéreo. Trayectoria definida sobre la superficie destinada al rodaje aéreo de los helicópteros.

Calle de rodaje en tierra para helicópteros. Calle de rodaje en tierra destinada únicamente a helicópteros.

Declinación de la estación. Variación de alineación entre el radial de cero grados del VOR y el norte verdadero, determinada en el momento de calibrar la estación VOR.

Distancias declaradas — helipuertos

a) **Distancia de despegue disponible (TODAH).** La longitud del área de aproximación final y de despegue más la longitud de la zona libre de obstáculos para helicópteros (si existiera), que se ha declarado disponible y adecuada para que los helicópteros completen el despegue.

b) **Distancia de despegue interrumpido disponible (RTODAH).** La longitud del área de aproximación final y de despegue que se ha declarado disponible y adecuada para que los helicópteros de Clase de performance 1 completen un despegue interrumpido.

c) **Distancia de aterrizaje disponible (LDAH).** La longitud del área de aproximación final y de despegue más cualquier área adicional que se ha declarado disponible y adecuada para que los helicópteros completen la maniobra de aterrizaje a partir de una determinada altura.

* Todas las normas ISO figuran al final de este capítulo.

Exactitud. Grado de conformidad entre el valor estimado o medido y el valor real.

Nota.— En la medición de los datos de posición, la exactitud se expresa normalmente en términos de valores de distancia respecto a una posición ya determinada, dentro de los cuales se situará la posición verdadera con un nivel de probabilidad definido.

Geoide. Superficie equipotencial en el campo de gravedad de la Tierra que coincide con el nivel medio del mar (MSL) en calma y su prologación continental.

Nota.— El geode tiene forma irregular debido a las perturbaciones gravitacionales locales (mareas, salinidad,

corrientes, etc.) y la dirección de la gravedad es perpendicular al geode en cada punto.

Heliplataforma. Helipuerto situado en una estructura mar adentro, ya sea flotante o fija.

Helipuerto. Aeródromo o área definida sobre una estructura destinada a ser utilizada, total o parcialmente, para la llegada, la salida o el movimiento de superficie de los helicópteros.

Helipuerto de superficie. Helipuerto emplazado en tierra o en el agua.

Helipuerto elevado. Helipuerto emplazado sobre una estructura terrestre elevada.

Integridad (datos aeronáuticos). Grado de garantía de que no se han perdido ni alterado ninguna de las referencias aeronáuticas ni sus valores después de la obtención original de la referencia o de una enmienda autorizada.

Obstáculo. Todo objeto fijo (tanto de carácter temporal como permanente) o móvil, o parte del mismo, que esté situado en un área destinada al movimiento de las aeronaves en tierra o que sobresalga de una superficie definida destinada a proteger a las aeronaves en vuelo.

Ondulación geoidal. La distancia del geode por encima (positiva) o por debajo (negativa) del elipsoide matemático de referencia.

Nota.— Con respecto al elipsoide definido del Sistema Geodésico Mundial — 1984 (WGS-84), la diferencia entre la altura elipsoidal y la altura ortométrica en el WGS-84 representa la ondulación geoidal en el WGS-84.

Puesto de estacionamiento de helicópteros. Puesto de estacionamiento de aeronaves que permite el estacionamiento de helicópteros y, en caso de que se prevean operaciones de rodaje aéreo, la toma de contacto y la elevación inicial.

Referencia (Datum). Toda cantidad o conjunto de cantidades que pueda servir como referencia o base para el cálculo de otras cantidades (ISO 19104*).

Referencia geodésica. Conjunto mínimo de parámetros requerido para definir la ubicación y orientación del sistema de referencia local con respecto al sistema/marco de referencia mundial.

Ruta de desplazamiento aéreo. Ruta definida sobre la superficie destinada al desplazamiento en vuelo de los helicópteros.

Verificación por redundancia cíclica (CRC). Algoritmo matemático aplicado a la expresión digital de los datos que proporciona un cierto nivel de garantía contra la pérdida o alteración de los datos.

Zona libre de obstáculos para helicópteros. Área definida en el terreno o en el agua, designada o preparada como área adecuada sobre la cual un helicóptero de Clase de performance 1 pueda acelerar y alcanzar una altura especificada.

1.2. Aplicación

1.2.1. Corresponde a la autoridad competente la interpretación de algunas de las especificaciones contenidas en este texto así como la decisión sobre cualquier determinación o medida que sea necesaria.

1.2.2. Las especificaciones del presente volumen, se aplicarán a los helipuertos previstos para helicópteros de la aviación civil internacional. Las especificaciones del Volumen I, se aplicarán también, cuando corresponda, a estos helipuertos.

1.2.3. Siempre que en este volumen se haga referencia a un color, se aplicarán las especificaciones dadas en el Volumen I, Apéndice A, para el color de que se trate.

1.3. Sistemas de referencia comunes

Sistema de referencia horizontal

1.3.1.1 El Sistema Geodésico Mundial — 1984 (WGS-84) se utilizará como sistema de referencia (geodésica) horizontal. Las coordenadas geográficas aeronáuticas publicadas (que indiquen la latitud y la longitud) se expresarán en función de la referencia geodésica del WGS-84.

Nota.— En el Manual del Sistema Geodésico Mundial — 1984 (WGS-84) (Doc 9674) figuran textos de orientación amplios relativos al WGS-84.

Sistema de referencia vertical

1.3.2.1 La referencia al nivel medio del mar (MSL) que proporciona la relación de las alturas (elevaciones) relacionadas con la gravedad respecto de una superficie conocida como geode, se utilizará como sistema de referencia vertical.

Nota 1.— El geode a nivel mundial se aproxima muy estrechamente al nivel medio del mar. Según su definición es la superficie equipotencial en el campo de gravedad de la Tierra coincide con el MSL inalterado que se extiende de manera continua a través de los continentes.

Nota 2.— Las alturas (elevaciones) relacionadas con la gravedad también se denominan alturas ortométricas y las distancias de un punto por encima del elipsoide se denominan alturas elipsoidales.

Sistema de referencia temporal

1.3.3.1 El calendario gregoriano y el tiempo universal coordinado (UTC) se utilizarán como sistema de referencia temporal.

1.3.3.2 Cuando en las cartas se utilice un sistema de referencia temporal diferente, así se indicará en GEN 2.1.2 de las publicaciones de información aeronáutica (AIP).

* Norma ISO

19104, *Información geográfica — Terminología*

19108, *Información geográfica — Modelo temporal*

Las normas ISO de la Serie 19100 sólo existen en inglés. Los términos y definiciones extraídos de esas normas fueron traducidos por la OACI.

CAPÍTULO 2. DATOS DE LOS HELIPUERTOS

2.1. Datos aeronáuticos

2.1.1. La determinación y notificación de los datos aeronáuticos relativos a los helipuertos se efectuarán conforme a los requisitos de exactitud e integridad fijados en las Tablas 1 a 5 del Apéndice 1, teniendo en cuenta al mismo tiempo los procedimientos del sistema de calidad establecido. Los requisitos de exactitud de los datos aeronáuticos se basan en un nivel de probabilidad del 95% y a tal efecto se identificarán tres tipos de datos de posición: puntos objeto de levantamiento topográfico (p. ej., umbral de la FATO), puntos calculados (cálculos matemáticos a partir de puntos conocidos objeto de levantamiento topográfico para establecer puntos en el espacio, puntos de referencia) y puntos declarados (p. ej., puntos de los límites de las regiones de información de vuelo).
Nota.— Las especificaciones que rigen el sistema de calidad figuran en el Anexo 15, Capítulo 3.

2.1.2. Los Estados contratantes se asegurarán de que se mantiene la integridad de los datos aeronáuticos en todo el proceso de datos, desde el levantamiento topográfico/origen hasta el siguiente usuario previsto. Los requisitos de integridad de los datos aeronáuticos se basarán en el posible riesgo dimanante de la alteración de los datos y del uso al que se destinen. En consecuencia, se aplicarán la siguiente clasificación y nivel de integridad de datos:

- datos críticos, nivel de integridad 1×10^{-8} : existe gran probabilidad de que utilizando datos críticos alterados, la continuación segura del vuelo y el aterrizaje de la aeronave se pondrán en grave riesgo con posibilidades de catástrofe;
- datos esenciales, nivel de integridad 1×10^{-5} : existe baja probabilidad de que utilizando datos esenciales alterados, la continuación segura del vuelo y el aterrizaje de la aeronave se pondrán en grave riesgo con posibilidades de catástrofe; y
- datos ordinarios, nivel de integridad 1×10^{-3} : existe muy baja probabilidad de que utilizando datos ordinarios alterados, la continuación segura del vuelo y el aterrizaje de la aeronave se pondrán en grave riesgo con posibilidades de catástrofe.

2.1.3. La protección de los datos aeronáuticos electrónicos almacenados o en tránsito se supervisará en su totalidad mediante la verificación por redundancia cíclica (CRC). Para lograr la protección del nivel de integridad de los datos aeronáuticos críticos y esenciales clasificados en 2.1.2, se aplicará respectivamente un algoritmo CRC de 32 o de 24 bits.

2.1.4. **Recomendación.**— Para lograr la protección del nivel de integridad de los datos aeronáuticos ordinarios clasificados en 2.1.2, se aplicará un algoritmo CRC de 16 bits.

Nota.— Los textos de orientación sobre los requisitos de calidad de los datos aeronáuticos (exactitud, resolución, integridad, protección y rastreo) figuran en el Manual del Sistema Geodésico Mundial — 1984 (WGS-84) (Doc 9674). Los textos de apoyo con respecto a las disposiciones del Apéndice 1 relativas a la resolución e integridad de la publicación de los datos aeronáuticos figuran en el Documento DO-201A de la RTCA y en el Documento ED-77 de la Organización europea para el equipamiento de la aviación civil (EUROCAE) titulado “Industry Requirements for Aeronautical Information” (Requisitos de la industria en materia de información aeronáutica).

2.1.5. Las coordenadas geográficas que indiquen la latitud y la longitud se determinarán y notificarán a los servicios de información aeronáutica en función de la referencia geodésica del Sistema Geodésico Mundial — 1984 (WGS-84) identificando las coordenadas geográficas que se hayan transformado a coordenadas WGS-84 por medios matemáticos y cuya exactitud del trabajo en

el terreno original no satisfaga los requisitos establecidos en el Apéndice 1, Tabla 1.

2.1.6. El grado de exactitud del trabajo en el terreno será el necesario para que los datos operacionales de navegación resultantes correspondientes a las fases de vuelo, se encuentren dentro de las desviaciones máximas, con respecto a un marco de referencia apropiado, como se indica en las tablas del Apéndice 1:

2.1.7. Además de la elevación (por referencia al nivel medio del mar) de las posiciones específicas en tierra objeto de levantamiento topográfico en los helipuertos, se determinará con relación a esas posiciones la ondulación geoidal (por referencia al elipsoide WGS-84), según lo indicado en el Apéndice 1, y se notificará a los servicios de información aeronáutica.

Nota 1.— Un marco de referencia apropiado será el que permita aplicar el WGS-84 a un helipuerto determinado y en función del cual se expresen todos los datos de coordenadas.

Nota 2.— Las especificaciones que rigen la publicación de las coordenadas WGS-84 figuran en el Anexo 4, Capítulo 2, y en el Anexo 15, Capítulo 3.

2.2. Punto de referencia del helipuerto

2.2.1. Para cada helipuerto no emplazado conjuntamente con un aeródromo se establecerá un punto de referencia de helipuerto.

Nota.— Cuando un helipuerto está emplazado conjuntamente con un aeródromo el punto de referencia de aeródromo establecido corresponde a ambos, aeródromo y helipuerto.

2.2.2. El punto de referencia del helipuerto estará situado cerca del centro geométrico inicial o planeado del helipuerto y permanecerá normalmente donde se haya determinado en primer lugar.

2.2.3. Se medirá la posición del punto de referencia del helipuerto y se notificará a los servicios de información aeronáutica en grados, minutos y segundos.

2.3. Elevaciones del helipuerto

2.3.1. Se medirá la elevación del helipuerto y la ondulación geoidal en la posición de la elevación del helipuerto con una exactitud redondeada al medio metro o pie y se notificarán a los servicios de información aeronáutica.

2.3.2. En los helipuertos utilizados por la aviación civil internacional, la elevación del área de toma de contacto y de elevación inicial o la elevación y ondulación geoidal de cada umbral del área de aproximación final y de despegue (cuando corresponda) se medirán y se notificarán a los servicios de información aeronáutica con una exactitud de: medio metro o un pie para aproximaciones que no sean de precisión; y un cuarto de metro o un pie para aproximaciones de precisión.

Nota.— La ondulación geoidal deberá medirse conforme al sistema de coordenadas apropiado.

2.4. Dimensiones y otros datos afines de los helipuertos

2.4.1. Se medirán o describirán, según corresponda, en relación con cada una de las instalaciones que se proporcionen en un helipuerto, los siguientes datos:

- tipo de helipuerto — de superficie, elevado o heliplataforma;
- área de toma de contacto y de elevación inicial — dimensiones redondeadas al metro o pie más próximo, pendiente, tipo de la superficie, resistencia del pavimento en toneladas (1 000 kg);
- área de aproximación final y de despegue — tipo de FATO, marcación verdadera redondeada a centésimas de grado, número de

designación (cuando corresponda), longitud, anchura redondeada al metro o pie más próximo, pendiente, tipo de la superficie;

d) área de seguridad — longitud, anchura y tipo de la superficie;

e) calle de rodaje en tierra para helicópteros, calle de rodaje aéreo, y ruta de desplazamiento aéreo — designación, anchura, tipo de la superficie;

f) plataformas — tipo de la superficie, puestos de estacionamiento de helicópteros;

g) zona libre de obstáculos — longitud, perfil del terreno;

h) ayudas visuales para procedimientos de aproximación; señales y luces de la FATO, de la TLOF, de las calles de rodaje y de las plataformas; e

i) distancias redondeadas al metro o pie más próximo, con relación a los extremos de las TLOF o FATO correspondientes, de los elementos del localizador y la trayectoria de planeo que integran el sistema de aterrizaje por instrumentos (ILS) o de las antenas de azimut y elevación del sistema de aterrizaje por microondas (MLS).

2.4.2. Se medirán las coordenadas geográficas del centro geométrico del área de toma de contacto y de elevación inicial o de cada umbral del área de aproximación final y de despegue (cuando corresponda) y se notificarán a los servicios de información aeronáutica en grados, minutos, segundos y centésimas de segundo.

2.4.3. Se medirán las coordenadas geográficas de los puntos apropiados del eje de calle de rodaje en tierra para helicópteros, calle de rodaje aéreo y ruta de desplazamiento aéreo y se notificarán a los servicios de información aeronáutica en grados, minutos, segundos y centésimas de segundo.

2.4.4. Se medirán las coordenadas geográficas de cada puesto de estacionamiento de helicópteros y se notificarán a los servicios de información aeronáutica en grados, minutos, segundos y centésimas de segundo.

2.4.5. Se medirán las coordenadas geográficas de los obstáculos en el Área 2 (la parte que se encuentra dentro de los límites del aeródromo) y en el Área 3 y se notificarán a los servicios de información aeronáutica en grados, minutos, segundos y décimas de segundo. Además, se notificarán a los servicios de información aeronáutica la máxima elevación de los obstáculos, así como el tipo, señales e iluminación (en caso de haberla) de dichos obstáculos.

Nota 1.— Véanse en el Anexo 15, Apéndice 8, las ilustraciones gráficas de las superficies de recolección de datos de obstáculos y criterios utilizados para la determinación de datos sobre obstáculos en las Áreas 2 y 3.

Nota 2.— En el Apéndice 1 de este Anexo figuran los requisitos para la determinación de datos sobre obstáculos en las Áreas 2 y 3.

Nota 3.— La aplicación de la disposición 10.6.1.2 del Anexo 15, relativa a la disponibilidad, al 18 de noviembre de 2010, de datos sobre obstáculos conforme a las especificaciones del Área 2 y del Área 3 se facilitaría mediante la planificación avanzada y apropiada de la recolección y el procesamiento de esos datos.

2.5. Distancias declaradas

Se declararán en los helipuertos, cuando corresponda, las distancias siguientes redondeadas al metro o pie más próximo:

a) distancia de despegue disponible;

b) distancia de despegue interrumpido disponible; y

c) distancia de aterrizaje disponible.

2.6. Coordinación entre los servicios de información aeronáutica y el gestor del helipuerto

2.6.1. Para garantizar que las dependencias de los servicios de información aeronáutica reciban los datos necesarios que les permitan proporcionar información previa al vuelo actualizada y satisfacer la necesidad de contar con información durante el vuelo, se concertarán acuerdos entre los servicios de información aeronáutica y el gestor del helipuerto responsable de los servicios de helipuerto para comunicar, con un mínimo de demora, a la dependencia encargada de los servicios de información aeronáutica:

a) información sobre las condiciones en el helipuerto;

b) estado de funcionamiento de las instalaciones, servicios y ayudas para la navegación situados dentro de la zona de su competencia;

c) toda información que se considere de importancia para las operaciones.

2.6.2. Antes de incorporar modificaciones en el sistema de navegación aérea, los servicios responsables de las mismas tendrán debidamente en cuenta el plazo que el servicio de información aeronáutica necesita para la preparación, producción y publicación de los textos pertinentes que hayan de promulgarse. Por consiguiente, es necesario que exista una coordinación oportuna y estrecha entre los servicios interesados para asegurar que la información sea entregada al servicio de información aeronáutica a su debido tiempo.

2.6.3. Particularmente importantes son los cambios en la información aeronáutica que afectan a las cartas o sistemas de navegación automatizados, cuya notificación requiere utilizar el sistema de reglamentación y control de información aeronáutica (AIRAC) tal como se especifica en el Anexo 15, Capítulo 6 y Apéndice 4. Los servicios de helipuerto responsables cumplirán con los plazos establecidos por las fechas de entrada en vigor AIRAC predeterminadas, acordadas internacionalmente, previendo además 14 días adicionales contados a partir de la fecha de envío de la información/datos brutos que remitan a los servicios de información aeronáutica.

2.6.4. Los servicios de helipuerto responsables de suministrar la información/datos brutos aeronáuticos a los servicios de información aeronáutica tendrán debidamente en cuenta los requisitos de exactitud e integridad de los datos aeronáuticos especificados en el Apéndice 1 del presente Anexo.

Nota 1.— Las especificaciones relativas a la expedición de NOTAM y SNOWTAM figuran en el Anexo 15, Capítulo 5, y Apéndices 6 y 2, respectivamente.

Nota 2.— La información AIRAC será distribuida por el servicio de información aeronáutica (AIS) por lo menos con 42 días de antelación respecto a las fechas de entrada en vigor AIRAC, de forma que los destinatarios puedan recibirla por lo menos 28 días antes de la fecha de entrada en vigor.

Nota 3.— El calendario de fechas comunes AIRAC, predeterminadas y acordadas internacionalmente, de entrada en vigor a intervalos de 28 días, comprendido el 6 de noviembre de 1997, y las orientaciones relativas al uso de AIRAC figuran en el Manual para los servicios de información aeronáutica (Doc 8126, Capítulo 2, 2.6)

CAPÍTULO 3. CARACTERÍSTICAS FÍSICAS

3.1. Helipuertos de superficie

Nota.— Las especificaciones siguientes se refieren a los helipuertos terrestres de superficie (salvo si se indica de otro modo).

Áreas de aproximación final y de despegue

3.1.1. Los helipuertos de superficie tendrán como mínimo una FATO.

Nota.— La FATO puede estar emplazada en una faja de pista o de calle de rodaje, o en sus cercanías.

3.1.2. Las dimensiones de la FATO serán:

a) en helipuertos previstos para helicópteros de Clase de performance 1, según lo prescrito en el Manual de vuelo de helicópteros, salvo que, a falta de especificaciones respecto a la anchura, ésta no será inferior a 1,5 veces la longitud/ anchura total del helicóptero más largo/más ancho para el cual esté previsto el helipuerto;

b) en hidroheliportos previstos para helicópteros de Clase de performance 1, según lo prescrito en a), más un 10%;

c) en helipuertos previstos para helicópteros de Clases de performance 2 y 3, de amplitud y forma tales que comprendan una superficie dentro de la cual pueda trazarse un círculo de diámetro no inferior a 1,5 veces la longitud/ anchura total (sea cual fuere la mayor dimensión) del helicóptero más largo/más ancho para el cual esté previsto el helipuerto; y

d) en hidroheliportos previstos para helicópteros de Clases de performance 2 y 3, de amplitud tal que comprenda una superficie dentro de la cual pueda trazarse un círculo de diámetro no inferior a dos veces la longitud/anchura total (sea cual fuere la mayor dimensión) del helicóptero más largo/más ancho para el cual esté previsto el helipuerto.

Nota.— Es posible que hayan de tenerse en cuenta las condiciones locales, tales como elevación y temperatura, al determinar las dimensiones de una FATO. Véase orientación al respecto en el Manual de helipuertos.

3.1.3. La pendiente total en cualquier dirección de la superficie de la FATO no excederá del 3%. En ninguna parte de la FATO la pendiente local excederá de:

a) 5% en helipuertos previstos para helicópteros de Clase de performance 1; y

b) 7% en helipuertos previstos para helicópteros de Clases de performance 2 y 3.

3.1.4. La superficie de la FATO:

a) será resistente a los efectos de la corriente descendente del rotor;

b) estará libre de irregularidades que puedan afectar adversamente el despegue o el aterrizaje de los helicópteros; y

c) tendrá resistencia suficiente para permitir el despegue interrumpido de helicópteros de Clase de performance 1.

3.1.5. **Recomendación.**— *En la FATO debería preverse el efecto de suelo.*

Zonas libres de obstáculos para helicópteros

3.1.6. Cuando sea necesario proporcionar una zona libre de obstáculos para helicópteros, la zona estará situada más allá del extremo contra el viento del área de despegue interrumpido disponible.

3.1.7. **Recomendación.**— *La anchura de la zona libre de obstáculos para helicópteros no debería ser inferior a la del área de seguridad correspondiente.*

3.1.8. **Recomendación.**— *El terreno en una zona libre de obstáculos para helicópteros no debería sobresalir de un plano cuya pendiente ascendente sea del 3% y cuyo límite inferior sea una línea horizontal situada en la periferia de la FATO.*

3.1.9. **Recomendación.**— *Cualquier objeto situado en la zona libre de obstáculos, que pudiera poner en peligro a los helicópteros en vuelo, debería considerarse como obstáculo y eliminarse.*

Áreas de toma de contacto y de elevación inicial

3.1.10. En los helipuertos se proporcionará por lo menos un área de toma de contacto y de elevación inicial.

Nota.— El área de toma de contacto y de elevación inicial puede estar o no emplazada dentro de la FATO.

3.1.11. El área de toma de contacto y de elevación inicial (TLOF) será de tal extensión que comprenda un círculo cuyo diámetro sea 1,5 veces la longitud o la anchura del tren de aterrizaje, de ambos valores el mayor, del helicóptero más grande para el cual esté prevista el área.

Nota.— El área de toma de contacto y de elevación inicial puede ser de cualquier forma.

3.1.12. La pendiente, en cualquier dirección, del área de toma de contacto y de elevación inicial será lo suficiente para impedir la acumulación de agua en la superficie, pero no excederá del 2%.

3.1.13. El área de toma de contacto y de elevación inicial será capaz de soportar el tráfico de los helicópteros para los cuales esté prevista el área.

Áreas de seguridad

3.1.14. La FATO estará circundada por un área de seguridad.

3.1.15. El área de seguridad que circunde una FATO, prevista para ser utilizada en condiciones meteorológicas de vuelo visual (VMC), se extenderá hacia fuera de la periferia de la FATO hasta una distancia de por lo menos 3 m o 0,25 veces la longitud/anchura total (sea cual fuere la mayor dimensión) del helicóptero más largo/más ancho para el cual esté prevista el área.

3.1.16. El área de seguridad que circunde una FATO, prevista para operaciones de helicópteros en condiciones meteorológicas de vuelo por instrumentos (IMC), se extenderá:

a) lateralmente hasta una distancia de por lo menos 45 m a cada lado del eje; y

b) longitudinalmente hasta una distancia de por lo menos 60 m más allá de los extremos de la FATO.

Nota.— Véase la Figura 3-1.

3.1.17. No se permitirá ningún objeto fijo en el área de seguridad, excepto los objetos de montaje frangibles que, por su función, deban estar emplazados en el área. No se permitirá ningún objeto móvil en el área de seguridad durante las operaciones de los helicópteros.

3.1.18. Los objetos cuya función requiera que estén emplazados en el área de seguridad no excederán de una altura de 25 cm cuando estén en el borde de la FATO, ni sobresaldrán de un plano cuyo origen esté a una altura de 25 cm sobre el borde de la FATO y cuya pendiente ascendente y hacia fuera del borde de la FATO sea del 5%.

3.1.19. La superficie del área de seguridad no tendrá ninguna pendiente ascendente que exceda del 4% hacia fuera del borde de la FATO.

3.1.20. La superficie del área de seguridad será objeto de un tratamiento para evitar que la corriente descendente del rotor levante detritos.

3.1.21. La superficie del área de seguridad lindante con la FATO será continuación de la misma, pudiendo soportar, sin sufrir daños estructurales, a los helicópteros para los cuales esté previsto el helipuerto.

Calles de rodaje en tierra para helicópteros

Nota.— Las calles de rodaje en tierra para helicópteros están previstas para permitir el rodaje en superficie de los helicópteros por su propia fuerza motriz. Las especificaciones relativas a las calles de rodaje, márgenes de calles de rodaje y fajas de calle de rodaje que figuran en el Volumen I, se aplican igualmente a los helicópteros, con las modificaciones que se señalan más adelante. Cuando una calle de rodaje esté prevista tanto para aviones como para helicópteros, se examinarán las disposiciones relativas a las calles de rodaje y a las calles de rodaje en tierra para helicópteros y se aplicarán los requisitos que sean más estrictos.

3.1.22. La anchura de las calles de rodaje en tierra para helicópteros no será inferior a los siguientes valores:

Envergadura del tren principal del helicóptero	Anchura de la calle de rodaje en tierra para helicópteros
Hasta 4,5 m exclusive	7,5 m
De 4,5 m a 6 m exclusive	10,5 m
De 6 m a 10 m exclusive	15 m
De 10 m y más	20 m

3.1.23. La distancia de separación desde una calle de rodaje en tierra para helicópteros hasta otra de estas calles de rodaje, o hasta una calle de rodaje aéreo, o hasta un objeto o puesto de estacionamiento de helicóptero, no será inferior a la dimensión correspondiente de la Tabla 3-1.



Figura 3-1. Área de seguridad de la FATO para aproximaciones por instrumentos

3.1.24. La pendiente longitudinal de una calle de rodaje en tierra para helicópteros no excederá del 3%.

3.1.25. Recomendación.— Las calles de rodaje en tierra para helicópteros deberían estar en condiciones de soportar el tráfico de los helicópteros para los cuales estén previstas.

3.1.26. Recomendación.— Las calles de rodaje en tierra para helicópteros deberían tener márgenes que se extiendan simétricamente a cada lado de la calle, por lo menos hasta la mitad de la anchura total máxima de los helicópteros para los cuales estén previstas.

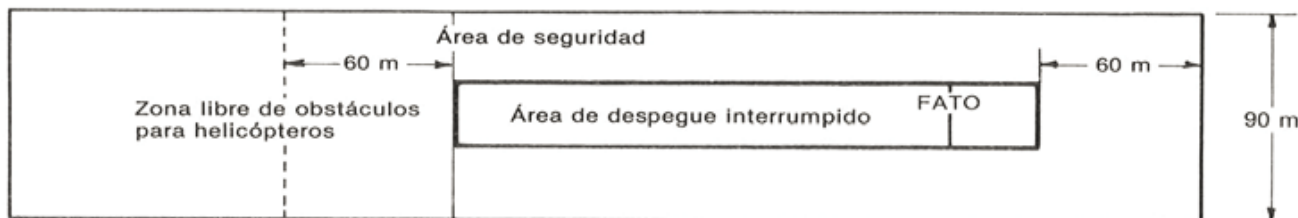
3.1.27. En las calles de rodaje en tierra para helicópteros y en su margen se preverá un avenamiento rápido, sin que la pendiente transversal de esta calle de rodaje exceda del 2%.

3.1.28. Recomendación.— La superficie de los márgenes de calles de rodaje en tierra para helicópteros debería ser resistente a los efectos de la corriente descendente del rotor.

Calles de rodaje aéreo

Nota.— Las calles de rodaje aéreo están previstas para el movimiento de los helicópteros por encima de la superficie a la altura normalmente asociada con el efecto del suelo y a velocidades respecto al suelo inferiores a 37 km/h (20 kt).

3.1.29. La anchura de las calles de rodaje aéreo será por lo menos el doble de la anchura total máxima de los helicópteros para los que estén previstas esas calles de rodaje.

3.1.30. La superficie de las calles de rodaje aéreo será:

- resistente a los efectos de la corriente descendente del rotor; y
- adecuada para aterrizajes de emergencia.

3.1.31. Recomendación.— En la superficie de las calles de rodaje aéreo debería preverse el efecto de suelo.

3.1.32. Recomendación.— La pendiente transversal de la superficie de las calles de rodaje aéreo no debería exceder del 10% y la pendiente longitudinal no debería exceder del 7%. En todo caso, las pendientes no deberían exceder las limitaciones de aterrizaje en pendiente de los helicópteros para los que esté prevista esa calle de rodaje.

3.1.33. La distancia de separación desde una calle de rodaje aéreo hasta otra calle de rodaje aéreo, o hasta una calle de rodaje en tierra para helicópteros, o hasta un objeto o un puesto de estacionamiento de helicópteros no será inferior a la dimensión correspondiente de la Tabla 3-1.

Rutas de desplazamiento aéreo

Nota.— Las rutas de desplazamiento aéreo están previstas para el movimiento de los helicópteros por encima de la superficie, normalmente a alturas no superiores a 30 m (100 ft) por encima del nivel del suelo y a velocidades respecto al suelo superiores a 37 km/h (20 kt).

3.1.34. La anchura de las rutas de desplazamiento aéreo no será inferior a:

- 7,0 veces RD, cuando la ruta esté prevista solamente para uso diurno; y
- 10,0 veces RD, cuando la ruta esté prevista para uso nocturno; siendo RD el diámetro del rotor más largo de los helicópteros para los cuales esté prevista esa ruta de desplazamiento aéreo.

3.1.35. Cualquier variación de dirección del eje de una ruta de desplazamiento aéreo no excederá de 120° y se diseñará de modo que no exija un viraje cuyo radio sea inferior a 270 m.

Tabla 3-1. Distancias de separación de las calles de rodaje en tierra para helicópteros y de las calles de rodaje aéreo (indicadas en múltiplos de la anchura total máxima del helicóptero con el rotor girando)

Instalación	Calle de rodaje en tierra para helicópteros	Calle de rodaje aéreo	Objeto	Puesto de estacionamiento de helicópteros
Calle de rodaje en tierra para helicópteros	2 (entre bordes)	4 (entre ejes)	1 (del borde al objeto)	2 (entre bordes)
Calle de rodaje aéreo	4 (entre ejes)	4 (entre ejes)	1/2 (del eje al objeto)	4 (del eje al borde)

Nota.— Se tiene el objetivo de seleccionar las rutas de desplazamiento aéreo de modo que sean posibles los aterrizajes en autorrotación o con un motor fuera de funcionamiento, de modo que, como requisito mínimo, se eviten las lesiones a personas en tierra o en el agua, o daños materiales.

Plataformas

Nota.— Las especificaciones de plataformas que se incluyen en el Volumen I, Capítulo 3, se aplican igualmente a los helipuertos, con las modificaciones indicadas más adelante.

3.1.36 La pendiente en cualquier dirección de un puesto de estacionamiento de helicóptero no excederá del 2%.

3.1.37 El margen mínimo de separación entre un helicóptero en un puesto de estacionamiento de helicóptero y un objeto o cualquier aeronave en otro puesto de estacionamiento, no será inferior a la mitad de la anchura total máxima de los helicópteros para los cuales está previsto ese puesto de estacionamiento.

Nota.— Cuando se prevean operaciones simultáneas en vuelo estacionario habrán de aplicarse las distancias de separación entre dos calles de rodaje aéreo indicadas en la Tabla 3-1.

3.1.38 La dimensión del puesto de estacionamiento de helicóptero será tal que pueda contener un círculo cuyo diámetro sea por lo menos igual a la dimensión total máxima del helicóptero más grande para el cual está previsto ese puesto de estacionamiento.

Emplazamiento de un área de aproximación final y de despegue en relación con una pista o calle de rodaje

3.1.39 Cuando la FATO esté situada cerca de una pista o de una calle de rodaje y se prevean operaciones simultáneas en condiciones VMC, la distancia de separación, entre el borde de una pista o calle de rodaje y el borde de la FATO, no será inferior a la magnitud correspondiente de la Tabla 3-2.

Tabla 3-2. Distancia mínima de separación para la FATO

Si la masa del avión y/o la masa del helicóptero son	Distancia entre el borde de la FATO y el borde de la pista o el borde de la calle de rodaje
hasta 2 720 kg exclusive	60 m
desde 2 720 kg hasta 5 760 kg exclusive	120 m
desde 5 760 kg hasta 100 000 kg exclusive	180 m
de 100 000 kg o más	250 m

3.1.40 Recomendación.— La FATO no debería emplazarse:

- cerca de intersecciones de calles de rodaje o de puntos de espera en los que sea probable que el chorro del motor de reacción cause fuerte turbulencia; o
- cerca de zonas en las que sea probable que se genere torbellino de estela de aviones.

3.2 Helipuertos elevados

Área de aproximación final y de despegue y área de toma de contacto y de elevación inicial

Nota.— En los helipuertos elevados se supone que la FATO coincide con el área de toma de contacto y de elevación inicial.

3.2.1 Los helipuertos elevados tendrán por lo menos una FATO.

3.2.2 Las dimensiones de la FATO serán:

- en helipuertos previstos para helicópteros de Clase de performance 1, según lo prescrito en el manual de vuelo de helicópteros, salvo que, a falta de especificaciones respecto a la anchura, ésta no será inferior a 1,5 veces la longitud/ anchura total del helicóptero más largo/más ancho para el cual está previsto el helipuerto; y
- en helipuertos previstos para helicópteros de Clase de performance 2, de amplitud y forma tales que comprendan una superficie dentro de la cual pueda trazarse un círculo de diámetro no inferior a 1,5 veces la longitud/anchura total del helicóptero más largo/más ancho para el cual está previsto el helipuerto.

3.2.3 Recomendación.— Los requisitos en cuanto a la pendiente de helipuertos elevados deberían conformarse a los correspondientes a helipuertos de superficie indicados en 3.1.3.

3.2.4 La FATO estará en condiciones de soportar el tránsito de helicópteros para los cuales está previsto el helipuerto. En el diseño se tendrá en cuenta la carga adicional resultante de la presencia de personal, nieve, carga, equipo de reabastecimiento, de extinción de incendios, etc.

Nota.— En el Manual de helipuertos figuran directrices sobre el diseño de la estructura de helipuertos elevados.

Área de seguridad

3.2.5 La FATO estará circundada por un área de seguridad.

3.2.6 El área de seguridad se extenderá hacia fuera de la periferia de la FATO hasta una distancia de por lo menos 3 m o 0,25 veces la longitud/anchura total (sea cual fuere la mayor dimensión) del helicóptero más largo/más ancho para el cual está previsto el helipuerto elevado.

3.2.7 No se permitirá ningún objeto fijo en el área de seguridad, excepto los objetos de montaje frangibles que, por su función, deban estar emplazados en el área. No se permitirá ningún objeto

móvil en el área de seguridad durante las operaciones de los helicópteros.

3.2.8 Los objetos cuya función requiera que estén emplazados en el área de seguridad no excederán de una altura de 25 cm cuando estén en el borde de la FATO, ni sobresaldrán de un plano cuyo origen esté a una altura de 25 cm sobre el borde de la FATO, y cuya pendiente ascendente y hacia fuera del borde de la FATO sea del 5%.

3.2.9 La superficie del área de seguridad no tendrá ninguna pendiente ascendente que exceda del 4% hacia fuera del borde de la FATO.

3.2.10 La superficie del área de seguridad lindante con la FATO será continuación de la misma pudiendo soportar, sin sufrir daños estructurales, a los helicópteros para los cuales esté previsto el helipuerto.

3.3 Heliplataformas

Nota.— Las especificaciones siguientes se refieren a las heliplataformas emplazadas en estructuras destinadas a actividades tales como explotación mineral, investigación o construcción. Véanse en 3.4 las disposiciones correspondientes a los helipuertos a bordo de buques.

Área de aproximación final y de despegue y área de toma de contacto y de elevación inicial

Nota.— Se supone que en las heliplataformas la FATO coincide con el área de toma de contacto y de elevación inicial. En el Manual de helipuertos figura orientación sobre los efectos de la dirección y turbulencia del aire, de la velocidad de los vientos predominantes y de las altas temperaturas de los escapes de turbinas de gas o del calor de combustión irradiado en el lugar de la FATO.

3.3.1 Las heliplataformas tendrán por lo menos una FATO.

3.3.2 La FATO puede ser de cualquier forma aunque, en el caso de helicópteros con un solo rotor principal o de helicópteros con birrotores principales en paralelo, su extensión será tal que comprenda una superficie dentro de la cual pueda trazarse un círculo de diámetro no inferior a 1,0 veces el valor D del helicóptero más grande para el cual esté prevista la heliplataforma, siendo D la mayor dimensión del helicóptero con los rotores girando.

3.3.3 Cuando se prevean aterrizajes omnidireccionales de helicópteros que tengan rotores principales en tándem, la extensión de la FATO será tal que comprenda una superficie dentro de la cual pueda trazarse un círculo de diámetro no inferior a 0,9 veces la distancia a través de los rotores de una línea que vaya de la parte

anterior a la posterior del helicóptero. Cuando no puedan cumplirse estas disposiciones, la FATO puede ser rectangular con el lado menor no inferior a 0,75 D y el lado mayor no inferior a 0,9 D, aunque dentro de este rectángulo sólo se permitirán aterrizajes bidireccionales en el sentido de la dimensión 0,9 D.

3.3.4 No se permitirá ningún objeto fijo lindante con el borde de la FATO, salvo los objetos de montaje frangibles que por su función deban estar emplazados en el área.

3.3.5 La altura de los objetos, que por su función tengan que estar emplazados en el borde de la FATO, no excederá de 25 cm.

3.3.6 La superficie de la FATO será resistente al resbalamiento tanto de helicópteros como de personas y estará inclinada para evitar que se formen charcos. Cuando la heliplataforma se construya en forma de enrejado, la plataforma inferior se proyectará de modo que no se reduzca el efecto de suelo.

Nota.— En el Manual de helipuertos figura orientación sobre la forma de lograr que la superficie de la FATO sea resistente al resbalamiento.

3.4 Helipuertos a bordo de buques

3.4.1 Cuando se dispongan zonas de operación de helicópteros en la proa o en la popa de un buque o se construyan expresamente sobre la estructura del mismo, se considerarán como heliplataformas y, en consecuencia, se aplicarán los criterios de 3.3.

Área de aproximación final y de despegue y área de toma de contacto y de elevación inicial

Nota.— En los helipuertos emplazados en otras partes del buque, se supone que la FATO coincide con el área de toma de contacto y de elevación inicial. En el Manual de helipuertos figura orientación sobre los efectos de la dirección y turbulencia del aire; de la velocidad de los vientos predominantes y de las altas temperaturas de los escapes de turbinas de gas o del calor de combustión irradiado en el lugar de la FATO.

3.4.2 Los helipuertos a bordo de buques estarán provistos por lo menos de una FATO.

3.4.3 La FATO de un helipuerto a bordo de un buque será circular y su extensión será tal que comprenda un círculo de diámetro no inferior a 1,0 veces el valor D del helicóptero más grande para el cual esté previsto el helipuerto, siendo D la dimensión mayor del helicóptero cuando los rotores están girando.

3.4.4 La superficie de la FATO será resistente al resbalamiento tanto de helicópteros como de personas.

CAPÍTULO 4. RESTRICCIÓN Y ELIMINACIÓN DE OBSTÁCULOS

Nota.— La finalidad de las especificaciones del presente capítulo es definir el espacio aéreo que debe mantenerse libre de obstáculos alrededor de los helipuertos para que puedan llevarse a cabo con seguridad las operaciones de helicópteros previstas y evitar que los helipuertos queden inutilizados por la multiplicidad de obstáculos en sus alrededores. Esto se logra mediante una serie de superficies limitadoras de obstáculos que marcan los límites hasta donde los objetos pueden proyectarse en el espacio aéreo.

4.1 Superficies y sectores limitadores de obstáculos

Superficie de aproximación

4.1.1 *Descripción.* Plano inclinado o combinación de planos de pendiente ascendente a partir del extremo del área de seguridad y con centro en una línea que pasa por el centro de la FATO.

Nota.— Véase la Figura 4-1.

4.1.2 *Características.* Los límites de la superficie de aproximación serán:

a) un borde interior horizontal y de longitud igual a la anchura mínima especificada de la FATO más el área de seguridad, perpendicular al eje de la superficie de aproximación y emplazado en el borde exterior del área de seguridad;

b) dos lados que parten de los extremos del borde interior y:

1) en el caso de FATOS que no sean de precisión, divergen uniformemente en un ángulo especificado, respecto al plano vertical que contiene el eje de la FATO,

2) en el caso de FATOS de precisión, divergen uniformemente en un ángulo determinado respecto al plano vertical que contiene el eje de la FATO, hasta una altura especificada por encima de la FATO, y a continuación divergen uniformemente en un ángulo determinado hasta una anchura final especificada y continúan seguidamente a esa anchura por el resto de la longitud de la superficie de aproximación; y

c) un borde exterior horizontal y perpendicular al eje de la superficie de aproximación y a una altura especificada por encima de la elevación de la FATO.

4.1.3 La elevación del borde interior será la elevación del área de seguridad en el punto del borde interior que sea el de intersección con el eje de la superficie de aproximación.

4.1.4 La pendiente de la superficie de aproximación se medirá en el plano vertical que contenga el eje de la superficie.

Nota.— En los helipuertos previstos para helicópteros de Clases de performance 2 y 3, se tiene la intención de seleccionar las trayectorias de aproximación de modo que sean posibles, en condiciones de seguridad, el aterrizaje forzoso o los aterrizajes con un motor fuera de funcionamiento a fin de que, como requisito mínimo, se eviten las lesiones a las personas en tierra o en el agua o daños materiales. Se espera que las disposiciones relativas a las zonas de aterrizaje forzoso eviten el riesgo de lesiones a los ocupantes del helicóptero. El tipo de helicóptero más crítico para el cual se ha previsto el helipuerto y las condiciones ambientales serán factores para determinar la conveniencia de esas zonas.

Superficie de transición

4.1.5 *Descripción.* Superficie compleja que se extiende a lo largo del borde del área de seguridad y parte del borde de la superficie de aproximación, de pendiente ascendente y hacia fuera hasta la superficie horizontal interna o hasta una altura predeterminada.

Nota.— Véase la Figura 4-1.

4.1.6 *Características.* Los límites de la superficie de transición serán:

a) un borde inferior que comienza en la intersección del borde de la superficie de aproximación con la superficie horizontal interna, o a una altura especificada por encima del borde inferior cuando no se proporcione una superficie horizontal interna y que se extiende siguiendo el borde de la superficie de aproximación hasta el borde interior de la superficie de aproximación y desde allí, por toda la longitud del borde del área de seguridad, paralelamente al eje de la FATO; y

b) un borde superior situado en el plano de la superficie horizontal interna o a una altura especificada por encima del borde inferior, cuando no se proporcione una superficie horizontal interna.

4.1.7 La elevación de un punto en el borde inferior será:

a) a lo largo del borde de la superficie de aproximación — igual a la elevación de la superficie de aproximación en dicho punto; y

b) a lo largo del área de seguridad — igual a la elevación del eje de la FATO opuesto a ese punto.

Nota.— Como consecuencia de b), la superficie de transición a lo largo del área de seguridad será curva si el perfil de la FATO es curvo, o plana si el perfil es rectilíneo. La intersección de la superficie de transición con la superficie horizontal interna, o el borde superior cuando no se indique una superficie horizontal interna, será también una línea curva o recta, dependiendo del perfil de la FATO.

4.1.8 La pendiente de la superficie de transición se medirá en un plano vertical perpendicular al eje de la FATO.

Superficie horizontal interna

Nota.— La finalidad de la superficie horizontal interna es la de permitir una maniobra visual segura.

4.1.9 *Descripción.* Superficie circular situada en un plano horizontal sobre la FATO y sus alrededores.

Nota.— Véase la Figura 4-1.

4.1.10 *Características.* El radio de la superficie horizontal interna se medirá desde el centro de la FATO.

4.1.11 La altura de la superficie horizontal interna se medirá por encima del punto de referencia para la elevación, que se fije con este fin.

Nota.— En el Manual de helipuertos figura orientación sobre la determinación del punto de referencia para la elevación.

Superficie cónica

4.1.12 *Descripción.* Una superficie de pendiente ascendente y hacia fuera que se extiende desde la periferia de la superficie horizontal interna o desde el límite exterior de la superficie de transición si no se proporciona la superficie horizontal interna.

Nota.— Véase la Figura 4-1.

4.1.13 *Características.* Los límites de la superficie cónica serán:

a) un borde inferior que coincide con la periferia de la superficie horizontal interna o el límite exterior de la superficie de transición, si no se proporciona superficie horizontal interna; y

b) un borde superior situado a una altura especificada sobre la superficie horizontal interna, o por encima de la elevación del extremo más bajo de la FATO, si no se proporciona superficie horizontal interna.

4.1.14 La pendiente de la superficie cónica se medirá por encima de la horizontal.

Superficie de ascenso en el despegue

4.1.15 *Descripción.* Un plano inclinado, una combinación de planos o, cuando se incluye un viraje, una superficie compleja

ascendente a partir del extremo del área de seguridad y con el centro en una línea que pasa por el centro de la FATO.

Nota.— Véase la Figura 4-1.

4.1.16 *Características.* Los límites de la superficie de ascenso en el despegue serán:

- un borde interior de longitud igual a la anchura mínima especificada de la FATO más el área de seguridad, perpendicular al eje de la superficie de ascenso en el despegue y situada en el borde exterior del área de seguridad o de la zona libre de obstáculos;
- dos bordes laterales que parten de los extremos del borde interior, y divergen uniformemente a un ángulo determinado a partir del plano vertical que contiene el eje de la FATO; y
- un borde exterior horizontal y perpendicular al eje de la superficie de ascenso en el despegue y a una altura especificada por encima de la elevación de la FATO.

4.1.17 La elevación del borde interior será igual a la del área de seguridad en el punto en el que el borde interior intersecta al eje de la superficie de ascenso en el despegue, salvo que, cuando se proporciona una zona libre de obstáculos, la elevación será igual a la del punto más alto sobre el suelo en el eje de esa zona.

4.1.18 En el caso de una superficie de ascenso en el despegue en línea recta, la pendiente se medirá en el plano vertical que contiene el eje de la superficie.

4.1.19 En el caso de una superficie de ascenso en el despegue con viraje, será una superficie compleja que contenga las normales horizontales a su eje, y la pendiente del eje será la misma que para una superficie de ascenso en el despegue en línea recta. La parte de la superficie entre el borde interior y 30 m por encima del borde interior será plana.

4.1.20 Cualquier variación de dirección del eje de una superficie de ascenso en el despegue se diseñará de modo que no exija un viraje cuyo radio sea inferior a 270 m.

Nota.— En el caso de helipuertos previstos para helicópteros de Clases de performance 2 y 3, se tiene la intención de seleccionar las trayectorias de salida de modo que sean posibles en condiciones de seguridad el aterrizaje forzoso o los aterrizajes con un motor fuera de funcionamiento a fin de que, como requisito mínimo, se eviten las lesiones a las personas en tierra o en el agua o los daños materiales. Se espera que las disposiciones relativas a las zonas de aterrizaje forzoso eviten el riesgo de lesiones a los ocupantes del helicóptero. El tipo de helicóptero más crítico para el cual se ha previsto el helipuerto, y las condiciones ambientales, serán factores para determinar la conveniencia de esas zonas.

Sector/superficie despejada de obstáculos — heliplataformas

4.1.21 *Descripción.* Superficie compleja que comienza en un punto de referencia sobre el borde de la FATO de una heliplataforma y se extiende hasta una distancia especificada.

4.1.22 *Características.* Un sector/superficie despejada de obstáculos subtendrá un arco de ángulo especificado.

4.1.23 En el caso de las heliplataformas, el sector despejado de obstáculos subtendrá un arco de 210° y se extenderá hacia fuera hasta una distancia compatible con la capacidad del helicóptero más crítico con un motor fuera de funcionamiento para el cual esté previsto ese helipuerto. La superficie será un plano horizontal al nivel de la heliplataforma, salvo que, en un arco de 180° con el centro en la FATO, la superficie estará al nivel del agua, y se extenderá hacia fuera por una distancia compatible con el espacio de despegue necesario para el helicóptero más crítico para el que esté prevista esa heliplataforma (véase la Figura 4-2).

Superficie con obstáculos sujetos a restricciones — heliplataformas

4.1.24 *Descripción.* Superficie compleja cuyo origen es el punto de referencia del sector despejado de obstáculos y que se extiende por

el arco no cubierto por el sector despejado de obstáculos, como se indica en las Figuras 4-3, 4-4 y 4-5, y dentro de la cual estará prescrita la altura de los obstáculos por encima del nivel de la FATO.

4.1.25 *Características.* La superficie con obstáculos sujetos a restricciones no subtendrá ningún arco superior a un ángulo especificado y será tal que comprenda el área no cubierta por el sector despejado de obstáculos.

4.2 Requisitos de limitación de obstáculos

Nota.— Los requisitos para las superficies limitadoras de obstáculos se especifican basándose en el uso previsto de la FATO, o sea, la maniobra de aproximación hasta el vuelo estacionario o aterrizaje, o la maniobra de despegue y tipo de aproximación, y se prevé aplicarlos cuando la FATO se utilice en tales operaciones. Cuando las operaciones se llevan a cabo hacia o desde ambas direcciones de una FATO, la función de ciertas superficies puede verse anulada debido a los requisitos más estrictos de otra superficie más baja.

Helipuertos de superficie

4.2.1 Respecto a las FATO para aproximaciones de precisión se establecerán las siguientes superficies limitadoras de obstáculos:

- superficie de ascenso en el despegue;
- superficie de aproximación;
- superficies de transición; y
- superficie cónica.

4.2.2 Respecto a las FATO para aproximaciones que no sean de precisión se establecerán las siguientes superficies limitadoras de obstáculos:

- superficie de ascenso en el despegue;
- superficie de aproximación;
- superficies de transición; y
- superficie cónica, si no se proporciona una superficie horizontal interna.

4.2.3 Respecto a las FATO para vuelo visual se establecerán las siguientes superficies limitadoras de obstáculos:

- superficie de ascenso en el despegue; y
- superficie de aproximación.

4.2.4 *Recomendación.— Respecto a las FATO para aproximaciones que no sean de precisión, deberían establecerse las siguientes superficies limitadoras de obstáculos:*

- superficie horizontal interna; y
- superficie cónica.

Nota.— Puede que no sea necesaria la superficie horizontal interna si se prevén aproximaciones en línea recta que no sean de precisión, en ambos extremos.

4.2.5 Las pendientes de las superficies no serán superiores, ni sus otras dimensiones inferiores, a las que se especifican en las Tablas 4-1 a 4-4, y estarán situadas según lo indicado en las Figuras 4-6 a 4-10.

4.2.6 No se permitirán nuevos objetos ni ampliaciones de los existentes por encima de cualesquiera de las superficies indicadas en 4.2.1 a 4.2.4, excepto cuando el nuevo objeto o el objeto ampliado estén apantallados por un objeto existente e inamovible.

Nota.— Las circunstancias en las cuales puede aplicarse razonablemente el principio de apantallamiento se describen en el Manual de servicios de aeropuertos, Parte 6.

4.2.7 *Recomendación.— En la medida de lo posible, deberían eliminarse los objetos que sobresalgan por encima de cualesquiera de las superficies mencionadas en 4.2.1 a 4.2.4 excepto cuando el objeto esté apantallado por un objeto existente e inamovible, o se determine tras un estudio aeronáutico que el objeto no comprometería la seguridad ni afectaría de modo importante la regularidad de las operaciones de helicópteros.*

Nota.— La aplicación de las superficies de ascenso en el despegue con viraje, como se especifica en 4.1.19, puede aliviar el problema creado por objetos que infringen esas superficies.

4.2.8 Los helipuertos de superficie tendrán por lo menos dos superficies de ascenso en el despegue y de aproximación, separadas por 150° como mínimo.

4.2.9 **Recomendación.**— *El número y orientación de las superficies de ascenso en el despegue y de aproximación deberían ser tales que el factor de utilización de un helipuerto no sea inferior al 95% en el caso de los helicópteros para los cuales esté previsto el helipuerto.*

Helipuertos elevados

4.2.10 Los requisitos de limitación de obstáculos para helipuertos elevados se ajustarán a los correspondientes a los helipuertos de superficie especificados en 4.2.1 a 4.2.7.

4.2.11 Los helipuertos elevados tendrán por lo menos dos superficies de ascenso en el despegue y de aproximación, separadas por 150° como mínimo.

Heliplataformas

Nota.— Las especificaciones siguientes se refieren a las heliplataformas emplazadas en estructuras destinadas a actividades tales como explotación minera, investigación o construcción, aunque excluyendo helipuertos a bordo de buques.

4.2.12 Las heliplataformas tendrán un sector despejado de obstáculos y, si fuera necesario, un sector con obstáculos sujetos a restricciones.

4.2.13 No habrá obstáculos fijos dentro del sector despejado de obstáculos que sobresalgan de la superficie despejada de obstáculos.

4.2.14 En las inmediaciones de la heliplataforma se proporcionará para los helicópteros protección contra obstáculos por debajo del nivel del helipuerto. Esta protección se extenderá por un arco por lo menos de 180° con origen en el centro de la FATO y con una pendiente descendente que tenga una relación de una unidad en sentido horizontal a cinco unidades en sentido vertical a partir de los bordes de la FATO dentro del sector de 180°.

4.2.15 Cuando un obstáculo móvil o una combinación de obstáculos, dentro del sector despejado de obstáculos sea esencial para el funcionamiento de la instalación, el obstáculo u obstáculos no subtendrá(n) un arco que exceda de 30°, medido desde el centro de la FATO.

4.2.16 En el caso de helicópteros de rotor principal único y de birrotores en paralelo dentro de la superficie/sector de 150° con obstáculos sujetos a restricciones hasta una distancia de 0,62 D, medida desde el centro de la FATO, los objetos no excederán de una altura de 0,05 D por encima de la FATO. Más allá de ese arco y hasta una distancia total de 0,83 D, la superficie con obstáculos

sujetos a restricciones aumenta una unidad en sentido vertical por cada dos unidades en sentido horizontal (véase la Figura 4-3).

4.2.17 En el caso de operaciones omnidireccionales de helicópteros de rotores principales en tándem dentro de la superficie/sector de 150° con obstáculos sujetos a restricciones, hasta una distancia de 0,62 D, medida desde el centro de la FATO, no habrá obstáculos fijos. Más allá de ese arco, hasta una distancia total de 0,83 D, los objetos no sobresaldrán de una superficie horizontal cuya altura sea equivalente a 0,05 D por encima de la FATO (véase la Figura 4-4).

4.2.18 En el caso de operaciones bidireccionales de helicópteros de rotores principales en tándem dentro del arco de 0,62 D en la superficie/sector de 150° con obstáculos sujetos a restricciones, los objetos no sobresaldrán de una superficie horizontal cuya altura sea equivalente a 1,1 m por encima de la FATO (véase la Figura 4-5).

Helipuertos a bordo de buques

Emplazamiento en el centro del buque

4.2.19 Delante y detrás de la FATO habrá dos sectores emplazados simétricamente, cubriendo cada uno de ellos un arco de 150°, con sus ápices en la periferia del círculo de referencia "D" de la FATO. Dentro del área comprendida por estos dos sectores, no habrá objetos que se eleven por encima del nivel de la FATO, excepto las ayudas esenciales para el funcionamiento del helicóptero en condiciones de seguridad y esto únicamente hasta una altura máxima de 25 cm.

4.2.20 Para proporcionar mayor protección con respecto a los obstáculos antes y después de la FATO, las superficies elevadas con pendientes de una unidad en sentido vertical y cinco unidades en sentido horizontal, se extenderán desde la longitud total de los bordes de los dos sectores de 150°. Estas superficies se extenderán por una distancia horizontal igual por lo menos al diámetro de la FATO y, de ellas no sobresaldrá ningún obstáculo (véase la Figura 4-11).

Emplazamiento en el costado del buque

4.2.21 Desde los puntos centrales delante y detrás del círculo de referencia "D" se extenderá un área hasta la barandilla del buque y hasta una distancia anterior y posterior de 1,5 veces el diámetro de la FATO, emplazada simétricamente con respecto al bisector de babor a estribor del círculo de referencia. Dentro de este sector no habrá objeto que se eleve por encima del nivel de la FATO, excepto las ayudas esenciales para el funcionamiento del helicóptero en condiciones de seguridad y esto únicamente hasta una altura máxima de 25 cm (véase la Figura 4-12).

4.2.22 Se preverá una superficie horizontal por lo menos de 0,25 veces el diámetro del círculo de referencia "D", que rodeará la FATO y el sector despejado de obstáculos, a una altura de 0,05 veces el diámetro del círculo de referencia, de la cual no sobresaldrá ningún objeto.



Figura 4-1. Superficies limitadoras de obstáculos



Figura 4-2. Sector libre de obstáculos de la heliplataforma

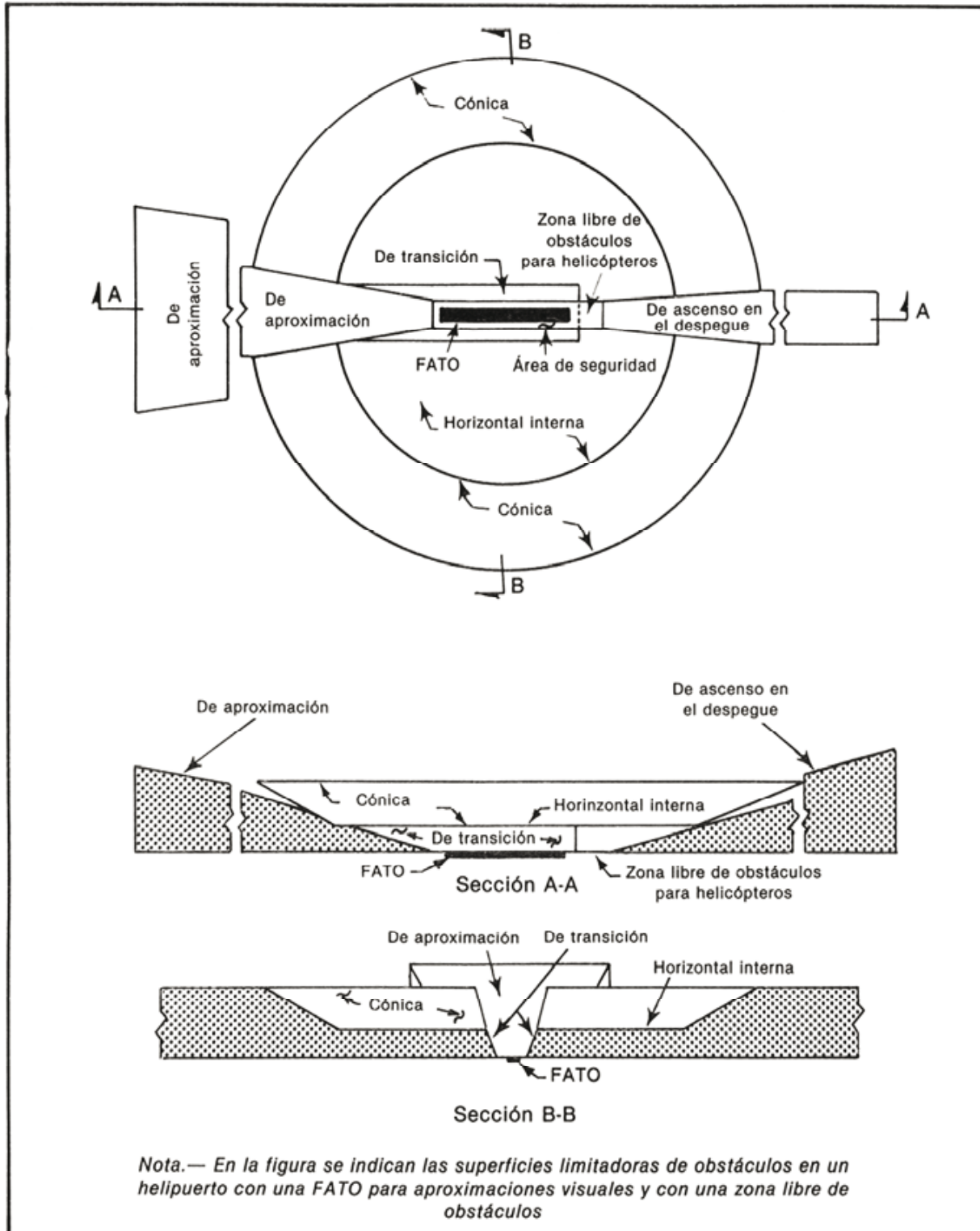

Figura 4-3. Sectores limitadores de obstáculos en la heliplatforma
Helicópteros de rotor principal único y birrotores en paralelo

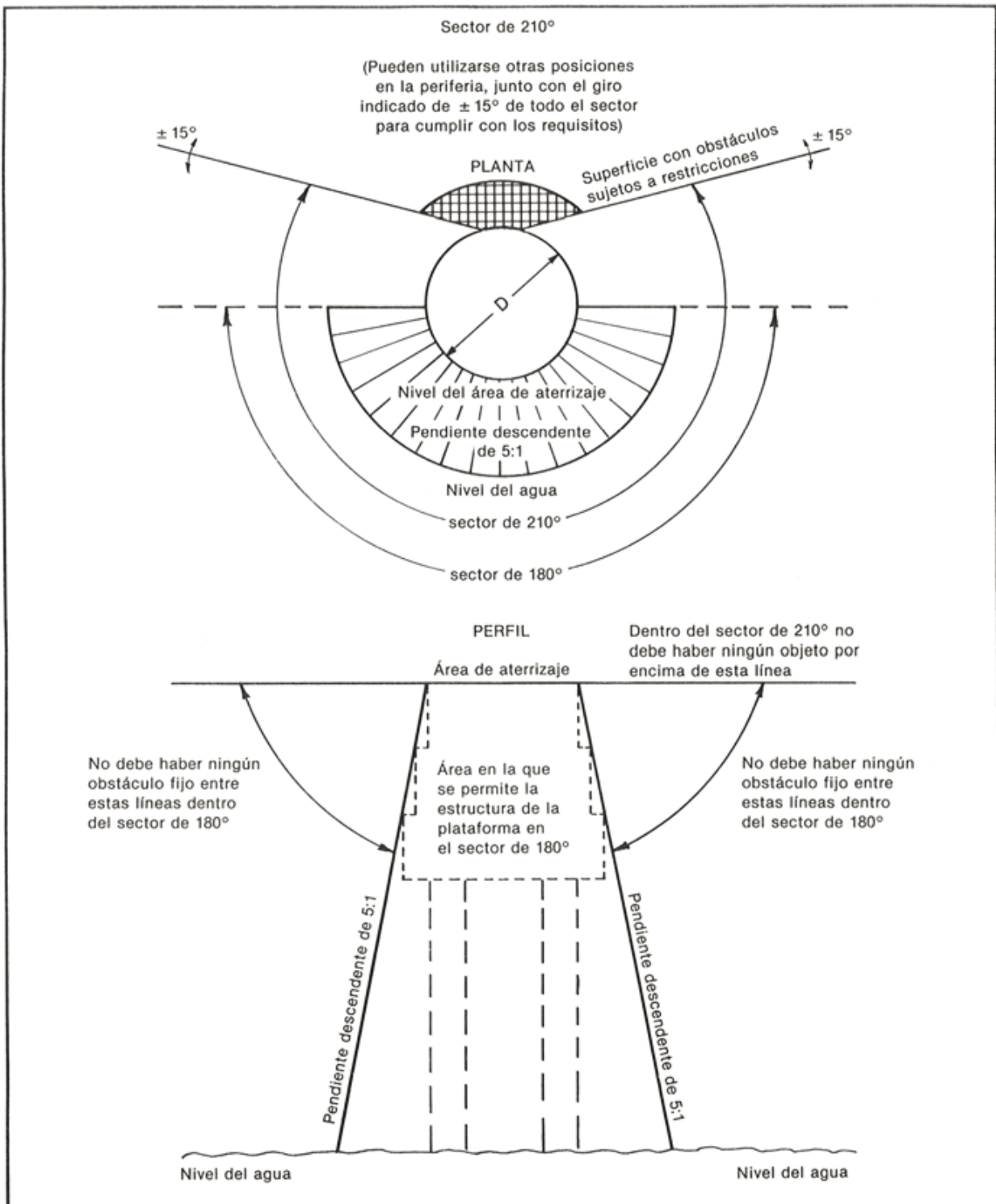

Figura 4-4. Sectores limitadores de obstáculos en la heliplataforma
Helicópteros de rotor principal en tándem — Operaciones omnidireccionales

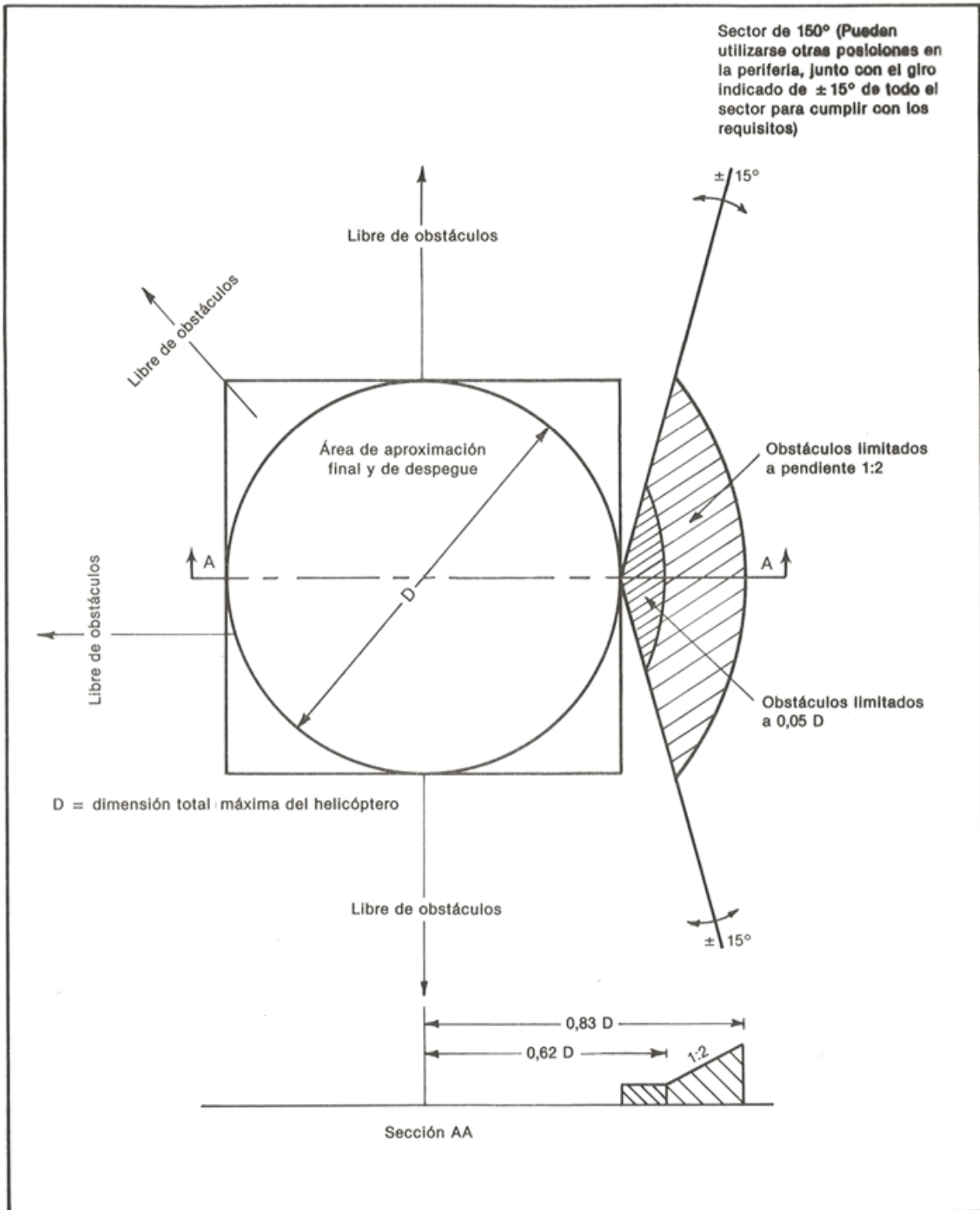

Figura 4-5. Sectores limitadores de obstáculos en la heliplatforma
Helicópteros de rotor principal en tándem — Operaciones bidireccionales

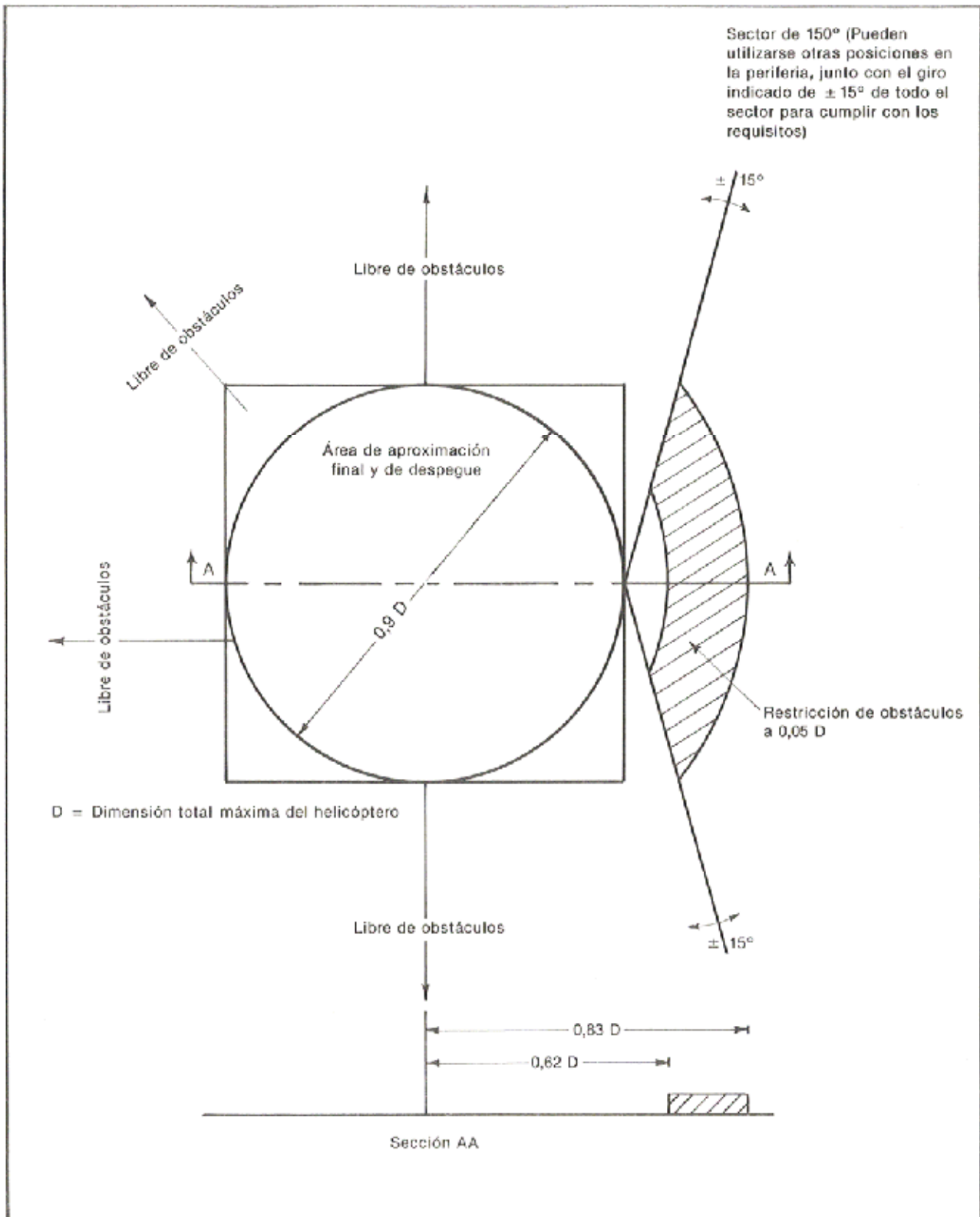

Figura 4-6. Superficie de ascenso en el despegue/aproximación (FATO para vuelo visual)

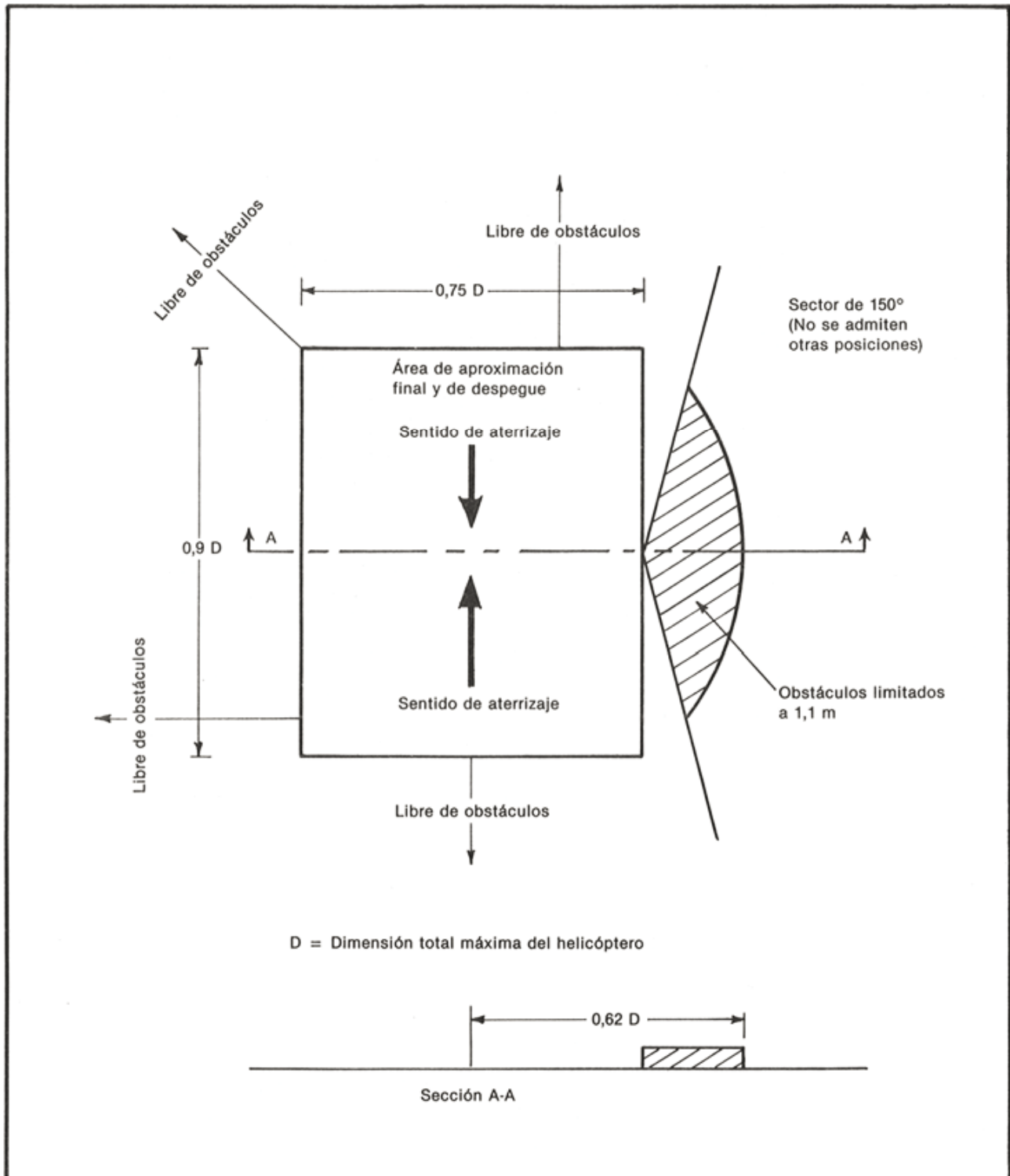

Figura 4-7. Superficie de ascenso en el despegue de la FATO en vuelo por instrumentos

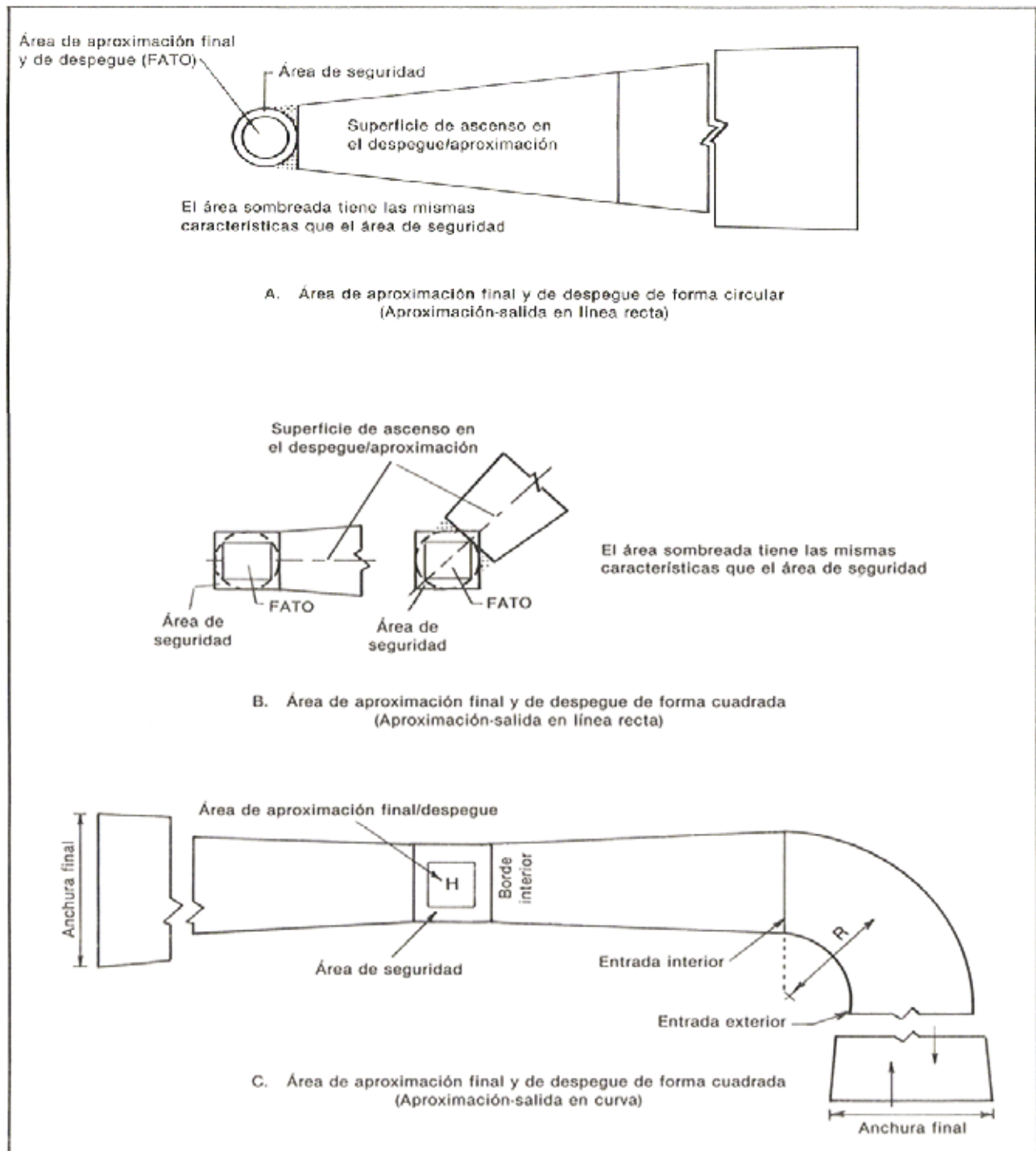

Figura 4-8. Superficie de aproximación de la FATO para aproximaciones de precisión

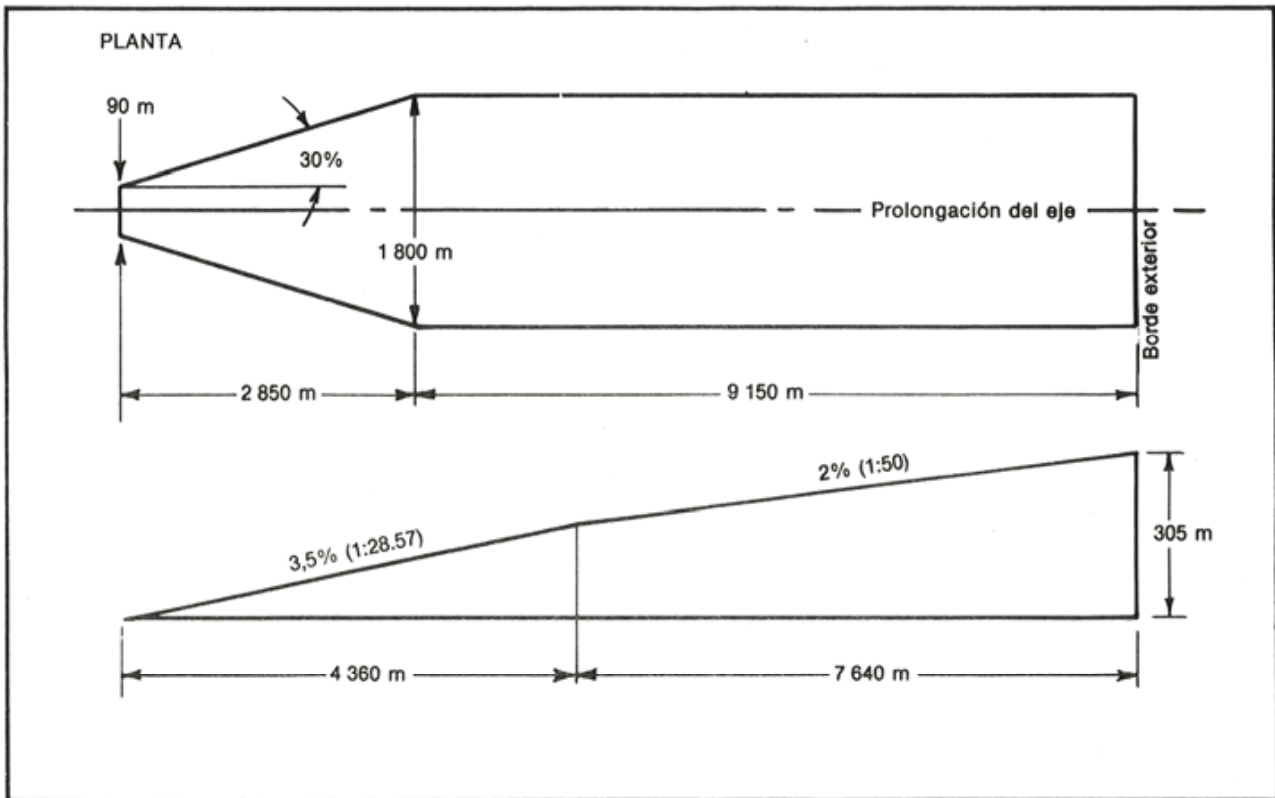

Figura 4-9. Superficie de aproximación de la FATO para aproximaciones que no sean de precisión

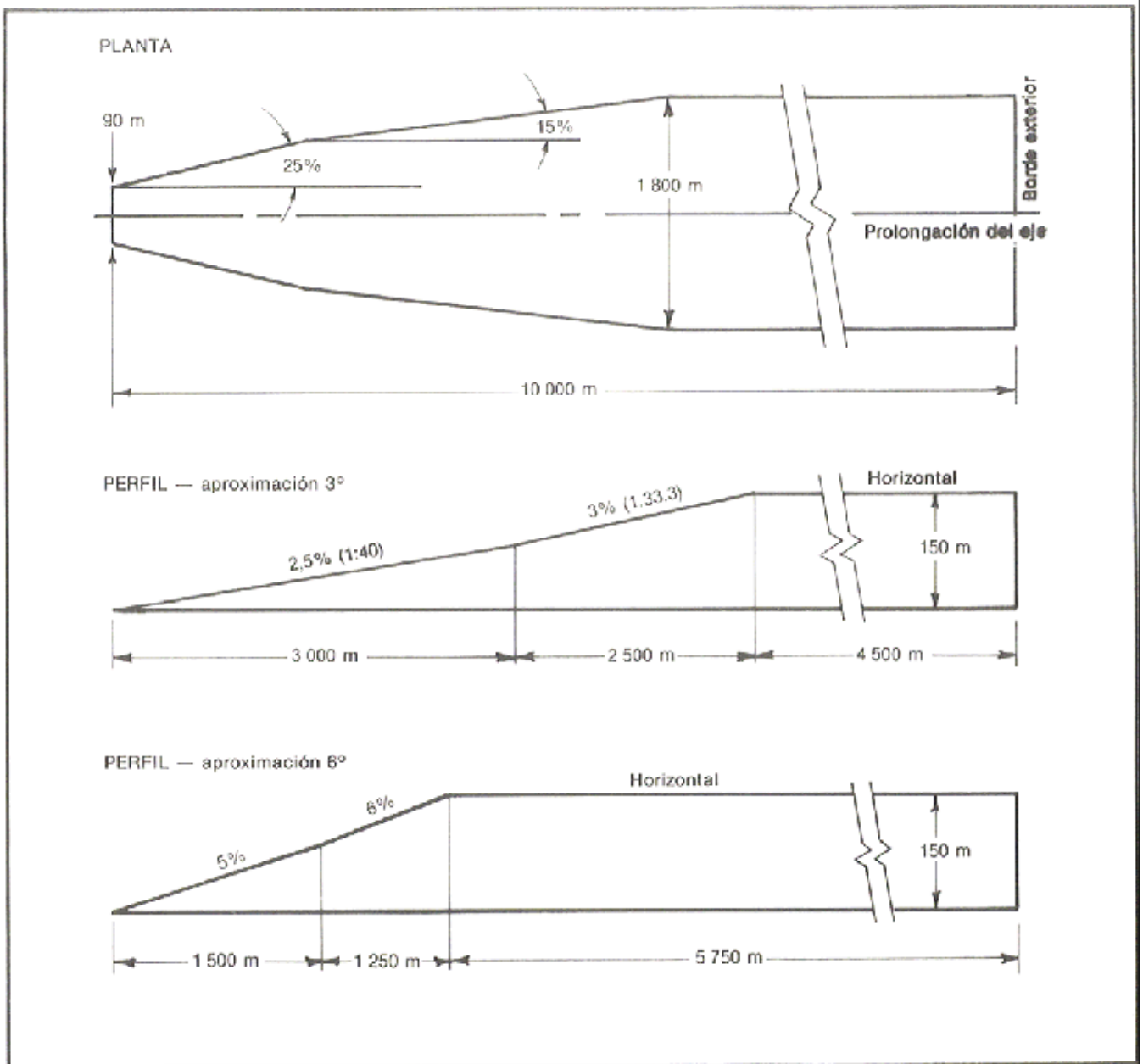

Figura 4-10. Superficies limitadoras de obstáculos de transición, horizontal interna y cónica

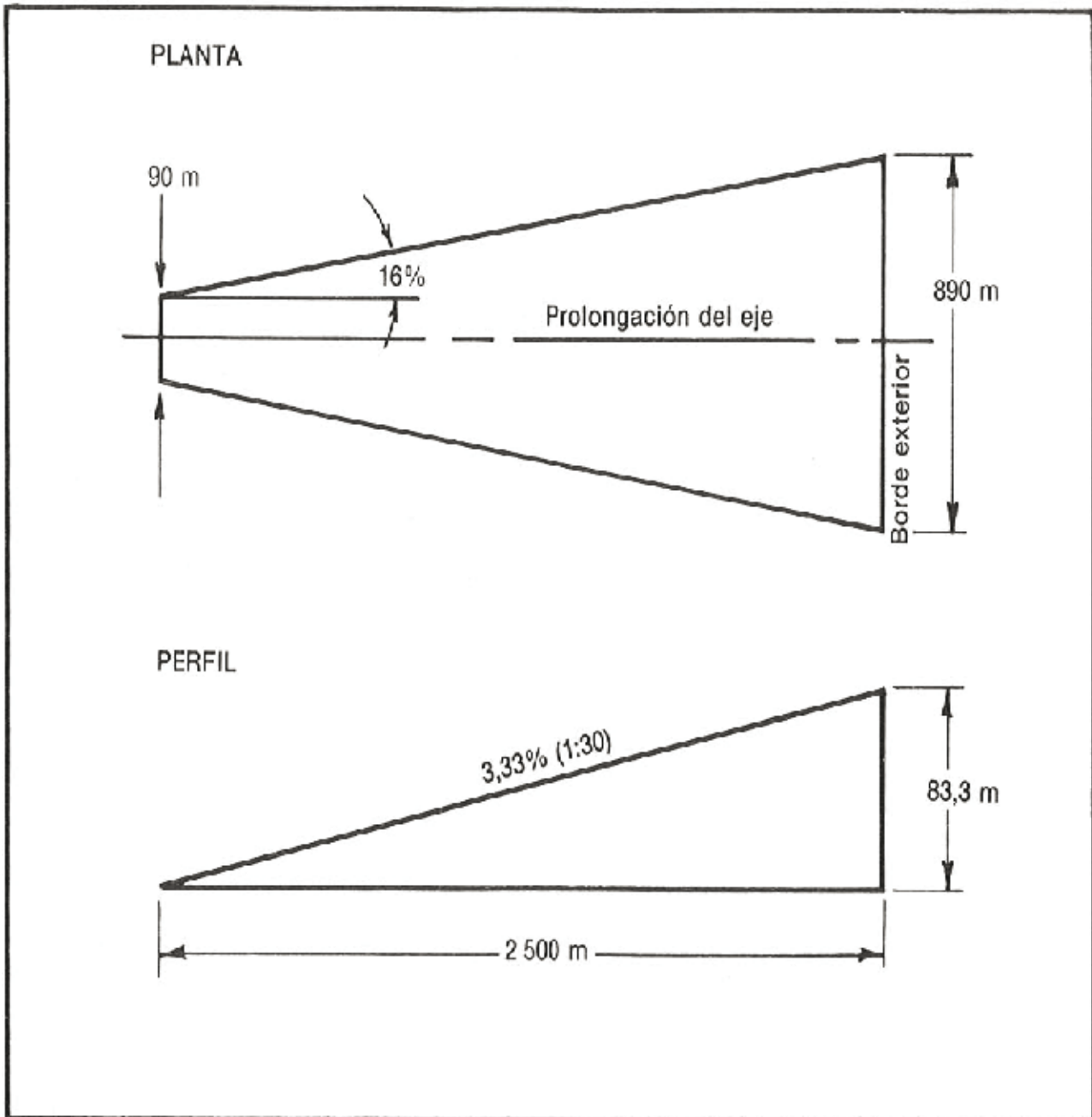

Figura 4-11. Superficies limitadoras de obstáculos en los helipuertos no construidos para fines especiales en el centro del buque

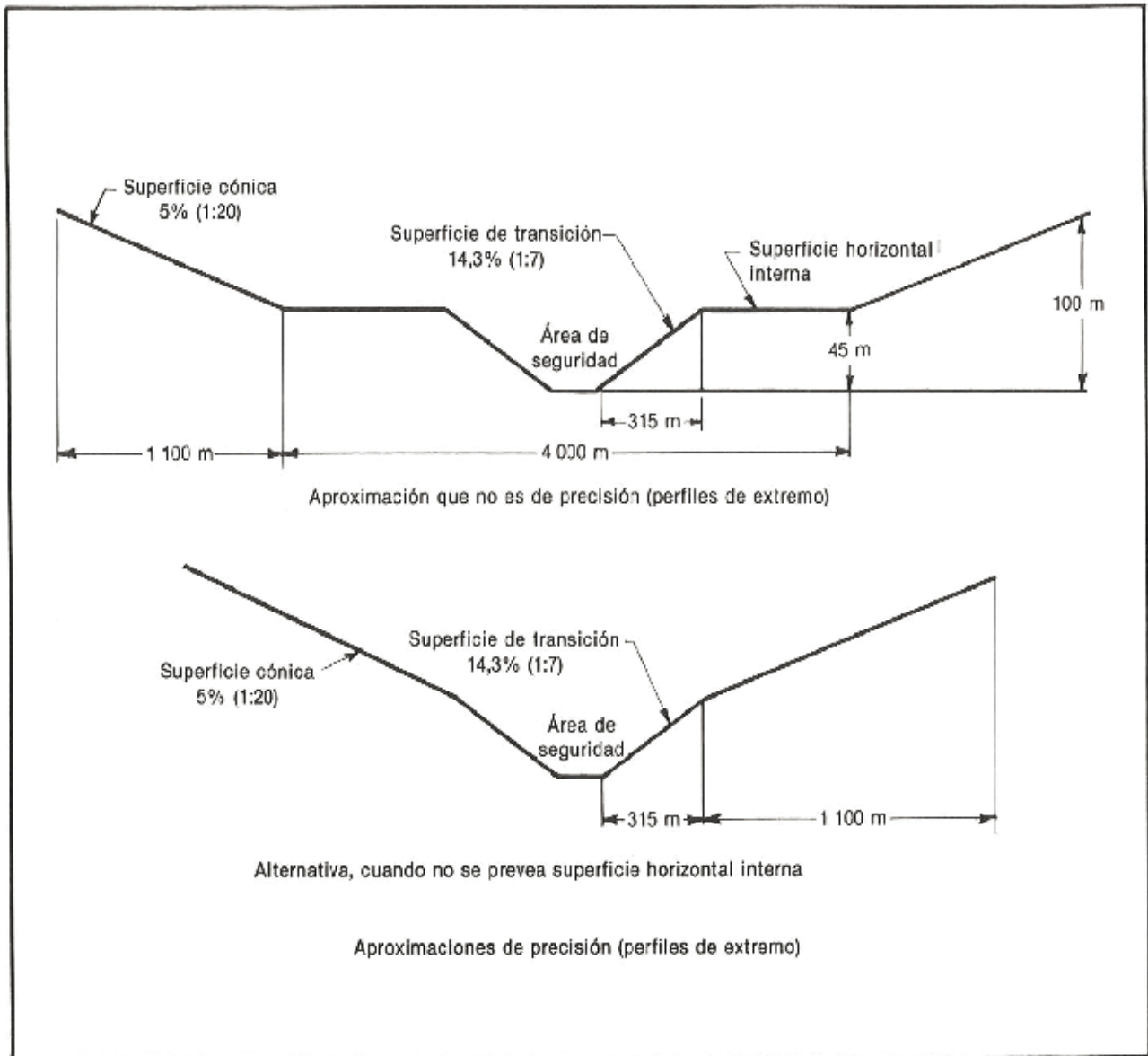

Figura 4-12. Superficies limitadoras de obstáculos en los helipuertos no construidos para fines especiales en el costado del buque

Tabla 4-1. Dimensiones y pendientes de las superficies limitadoras de obstáculos
FATO PARA APROXIMACIONES VISUALES Y QUE NO SEAN DE PRECISIÓN

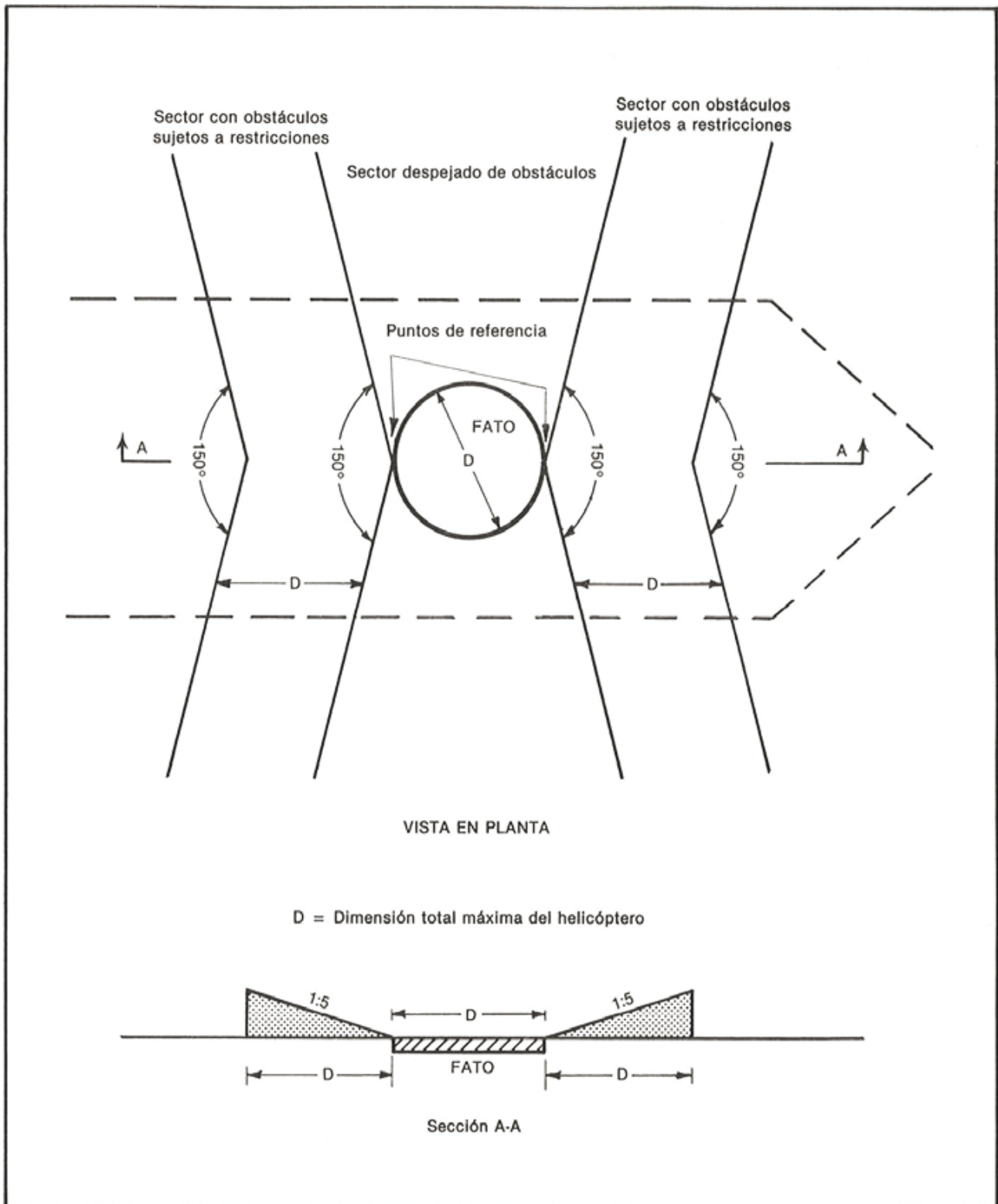
Superficie y dimensiones	FATO para aproximaciones visuales			FATO para aproximaciones que no sean de precisión (por instrumentos)	
	Clase de performance de los helicópteros				
	1	2	3		
SUPERFICIE DE APROXIMACIÓN					
Anchura del borde interior	Anchura del área de seguridad			Anchura del área	
Lugar del borde interior	Límite			de seguridad	
				Límite	
<i>Primera sección</i>					
Divergencia	— día	10%	10%	10%	16%
	— noche	15%	15%	15%	
Longitud	— día	245 m ^a	245 m ^a	245 m ^a	2 500 m
	— noche	245 m ^a	245 m ^a	245 m ^a	
Anchura exterior	— día	49 m ^b	49 m ^b	49 m ^b	890 m
	— noche	73,5 m ^b	73,5 m ^b	73,5 m ^b	
Pendiente (máxima)		8% ^a	8% ^a	8% ^a	3,33%
<i>Segunda sección</i>					
Divergencia	— día	10%	10%	10%	—
	— noche	15%	15%	15%	
Longitud	— día	e	e	e	—
	— noche	e	e	e	
Anchura exterior	— día	d	d	d	—
	— noche	d	d	d	
Pendiente (máxima)		12,5%	12,5%	12,5%	—
<i>Tercera sección</i>					
Divergencia		paralela	paralela	paralela	—
Longitud	— día	e	e	e	—
	— noche	e	e	e	
Anchura exterior	— día	d	d	d	—
	— noche	d	d	d	
Pendiente (máxima)		15%	15%	15%	—
HORIZONTAL INTERNA					
Altura		—	—	—	45 m
Radio		—	—	—	2 000 m
CÓNICA					
Pendiente		—	—	—	5%
Altura		—	—	—	55 m
DE TRANSICIÓN					
Pendiente		—	—	—	20%
Altura		—	—	—	45m

a. La pendiente y la longitud permiten que los helicópteros deceleren para el aterrizaje cumpliendo lo relativo a zonas que es preciso evitar.

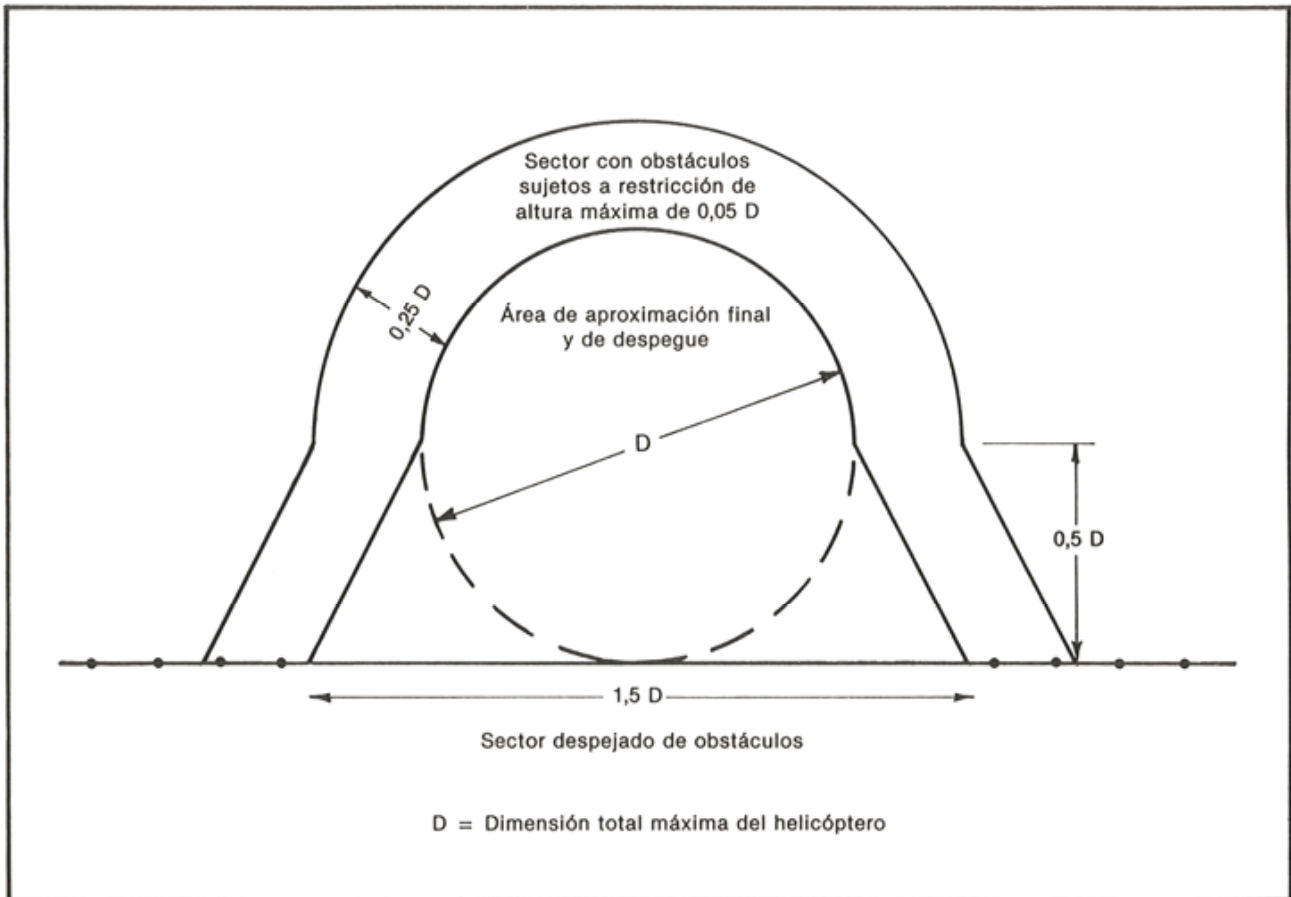
b. La anchura del borde interior se añadirá a esta dimensión.

c. Determinado por la distancia desde el borde interior hasta el punto en que la divergencia alcanza una anchura de 7 diámetros del rotor en el caso de operaciones diurnas o de 10 diámetros del rotor en operaciones nocturnas.

d. Anchura total de 7 diámetros del rotor en el caso de operaciones diurnas y anchura total de 10 diámetros del rotor en operaciones nocturnas.

e. Determinado por la distancia desde el borde interior hasta el punto en que la superficie de aproximación alcanza una altura de 150 m por encima de la elevación del borde interior.

Tabla 4-2. Dimensiones y pendientes de las superficies limitadoras de obstáculos
FATO PARA APROXIMACIONES DE PRECISIÓN (POR INSTRUMENTOS)

Superficie y dimensiones	Aproximación 3°				Aproximación 6°			
	Altura por encima de la FATO				Altura por encima de la FATO			
	90 m (300 ft)	60 m (200 ft)	45 m (150 ft)	30 m (100 ft)	90 m (300 ft)	60 m (200 ft)	45 m (150 ft)	30 m (100 ft)
SUPERFICIE DE APROXIMACIÓN								
Longitud del borde interior	90 m	90 m	90 m	90 m	90 m	90 m	90 m	90 m
Distancia desde el extremo de la FATO	60 m	60 m	60 m	60 m	60 m	60 m	60 m	60 m
Divergencia a cada lado hasta la altura de la FATO	25%	25%	25%	25%	25%	25%	25%	25%
Distancia hasta la altura por encima de la FATO	1 745 m	1 163 m	872 m	581 m	870 m	580 m	435 m	290 m
Anchura a la altura por encima de la FATO	962 m	671 m	526 m	380 m	521 m	380 m	307,5 m	235 m
Divergencia hasta sección paralela	15%	15%	15%	15%	15%	15%	15%	15%
Distancia a la sección paralela	2 793 m	3 763 m	4 246 m	4 733 m	4 250 m	4 733 m	4 975 m	5 217 m
Anchura de la sección paralela	1 800 m	1 800 m	1 800 m	1 800 m	1 800 m	1 800 m	1 800 m	1 800 m
Distancia hasta el borde exterior	5 462 m	5 074 m	4 882 m	4 686 m	3 380 m	3 187 m	3 090 m	2 993 m
Anchura en el borde exterior	1 800 m	1 800 m	1 800 m	1 800 m	1 800 m	1 800 m	1 800 m	1 800 m
Pendiente de la primera sección	2,5% (1:40)	2,5% (1:40)	2,5% (1:40)	2,5% (1:40)	5% (1:20)	5% (1:20)	5% (1:20)	5% (1:20)
Longitud de la primera sección	3 000 m	3 000 m	3 000 m	3 000 m	1 500 m	1 500 m	1 500 m	1 500 m
Pendiente de la segunda sección	3% (1:33,3)	3% (1:33,3)	3% (1:33,3)	3% (1:33,3)	6% (1:16,66)	6% (1:16,66)	6% (1:16,66)	6% (1:16,66)
Longitud de la segunda sección	2 500 m	2 500 m	2 500 m	2 500 m	1 250 m	1 250 m	1 250 m	1 250 m
Longitud total de la superficie	10 000 m	10 000 m	10 000 m	10 000 m	8 500 m	8 500 m	8 500 m	8 500 m
CÓNICA								
Pendiente	5%	5%	5%	5%	5%	5%	5%	5%
Altura	55 m	55 m	55 m	55 m	55 m	55 m	55 m	55 m
DE TRANSICIÓN								
Pendiente	14,3%	14,3%	14,3%	14,3%	14,3%	14,3%	14,3%	14,3%
Altura	45 m	45 m	45 m	45 m	45 m	45 m	45 m	45 m

Tabla 4-3. Dimensiones y pendientes de las superficies limitadoras de obstáculos
DESPEGUE EN LÍNEA RECTA

Superficie y dimensiones	Que no sea de precisión (visual)			Por instrumentos	
	Clase de performance de los helicópteros				
		1	2	3	
ASCENSO EN EL DESPEGUE					
Anchura del borde interior		Anchura del área de seguridad			90 m
Lugar del borde interior		Límite o extremo de la zona libre de obstáculos			Límite o extremo de la zona libre de obstáculos
<i>Primera sección</i>					
Divergencia	— día	10%	10%	10%	30%
	— noche	15%	15%	15%	
Longitud	— día	a	245 m ^b	245 m ^b	2 850 m
	— noche	a	245 m ^b	245 m ^b	
Anchura exterior	— día	e	49 m ^d	49 m ^d	1 800 m
	— noche	e	73,5 m ^b	73,5 m ^b	
Pendiente (máxima)		4,5%*	8% ^b	8% ^b	3,5%
<i>Segunda sección</i>					
Divergencia	— día	paralela	10%	10%	paralela
	— noche	paralela	15%	15%	
Longitud	— día	e	a	a	1 510 m
	— noche	e	a	a	
Anchura exterior	— día	e	e	e	1 800 m
	— noche	e	e	e	
Pendiente (máxima)		4,5%*	15%	15%	3,5%*
<i>Tercera sección</i>					
Divergencia		—	paralela	paralela	paralela
Longitud	— día	—	e	e	7 640 m
	— noche	—	e	e	
Anchura exterior	— día	—	e	e	1 800 m
	— noche	—	e	e	
Pendiente (máxima)		—	15%	15%	2%

a. Determinado por la distancia desde el borde interior hasta el punto en que la divergencia alcanza una anchura de 7 diámetros del rotor en el caso de operaciones diurnas o de 10 diámetros del rotor en operaciones nocturnas.

b. La pendiente y la longitud proporcionan a los helicópteros un área para acelerar y ascender cumpliendo lo relativo a zonas que es preciso evitar.

c. Anchura total de 7 diámetros del rotor en el caso de operaciones diurnas y anchura total de 10 diámetros del rotor en operaciones nocturnas.

d. La anchura del borde interior se añadirá a esta dimensión.

e. Determinado por la distancia desde el borde interior hasta el punto en que la superficie alcanza una altura de 150 m por encima de la elevación del borde interior.

* Esta pendiente excede de la de ascenso, con un motor fuera de funcionamiento y masa máxima, de muchos helicópteros actualmente en servicio.

Tabla 4-4. Criterios para el área de ascenso en el despegue/aproximación con viraje
 APROXIMACIÓN FINAL Y DESPEGUE VISUALES

Instalación	Requisito
Cambio de dirección	Si fuera necesario (120° máx).
Radio del viraje sobre el eje	No inferior a 270 m.
Distancia hasta entrada interior*	a) Para helicópteros de Clase de performance 1 — no inferior a 305 m desde el extremo del área de seguridad o de la zona libre de obstáculos. b) Para helicópteros de Clase de performance 2 y 3 — no inferior a 370 m desde el extremo de la FATO.
Anchura de entrada interior — día	Anchura del borde interior más 20% de la distancia hasta la entrada interior.
— noche	Anchura del borde interior más 30% de la distancia hasta la entrada interior.
Anchura de entrada exterior — día	Anchura del borde interior más 20% de la distancia hasta la entrada interior, continuando hasta la anchura mínima de 7 diámetros del rotor.
— noche	Anchura del borde interior más 30% de la distancia hasta la entrada interior, continuando hasta la anchura mínima de 10 diámetros del rotor.
Elevación de entradas interior y exterior	Determinadas por la distancia desde el borde interior y por la pendiente designada.
Pendientes	Como se indica en las Tablas 4-1 y 4-3.
Divergencia	Como se indica en las Tablas 4-1 y 4-3.
Longitud total del área	Como se indica en las Tablas 4-1 y 4-3.

* Esta es la distancia mínima requerida antes de iniciar un viraje después del despegue o de terminar un viraje en la fase final.

Nota.— Puede ser necesario más de un viraje al recorrer la longitud total del área de ascenso en el despegue/aproximación. El mismo criterio se aplicará para cada viraje subsiguiente salvo que las anchuras de la entrada interior y exterior serán normalmente la anchura máxima del área.

CAPÍTULO 5. AYUDAS VISUALES

5.1. Indicadores

5.1.1 Indicadores de la dirección del viento

Aplicación

5.1.1.1 Los helipuertos estarán equipados, por lo menos, con un indicador de la dirección del viento.

Emplazamiento

5.1.1.2 El indicador de la dirección del viento estará emplazado en un lugar que indique las condiciones del viento sobre el área de aproximación final y de despegue y de modo que no sufra los efectos de perturbaciones de la corriente de aire producidas por objetos cercanos o por el rotor. El indicador será visible desde los helicópteros en vuelo, en vuelo estacionario o sobre el área de movimiento.

5.1.1.3 **Recomendación.**— *En los casos en que el área de toma de contacto y de elevación inicial pueda verse afectada por perturbaciones de la corriente de aire deberían suministrarse otros indicadores de la dirección del viento, emplazados cerca de dicha área, para indicar el viento de superficie en esa área.*

Nota.— *En el Manual de helipuertos se proporciona orientación sobre el emplazamiento de los indicadores de la dirección del viento.*

Características

5.1.1.4 El indicador de la dirección del viento deberá estar construido de modo que dé una idea clara de la dirección del viento y general de su velocidad.

5.1.1.5 **Recomendación.**— *El indicador debería ser un cono truncado de tela y tener las siguientes dimensiones mínimas:*

	Helipuertos de superficie	Helipuertos elevados y heliplataformas
Longitud	2,4 m	1,2 m
Diámetro (extremo mayor)	0,6 m	0,3 m
Diámetro (extremo menor)	0,3 m	0,15 m

5.1.1.6 **Recomendación.**— *El color del indicador de la dirección del viento debería escogerse de modo que pueda verse e interpretarse claramente desde una altura de por lo menos 200 m (650 ft) sobre el helipuerto, teniendo en cuenta el fondo sobre el cual se destaque. De ser posible, deberá usarse un solo color, preferiblemente el blanco o el anaranjado. Si hay que usar una combinación de dos colores para que el cono se distinga bien sobre fondos cambiantes, debería darse preferencia a los colores anaranjado y blanco, rojo y blanco o negro y blanco, dispuestos en cinco bandas alternadas, de las cuales la primera y la última deberían ser del color más oscuro.*

5.1.1.7 El indicador de la dirección del viento en un helipuerto destinado al uso nocturno estará iluminado.

5.2. Señales y balizas

Nota.— *Véase el Volumen I, 5.2.1.4, Nota 1, en cuanto al mejoramiento de la conspicuidad de las señales.*

5.2.1 Señal de área de carga y descarga con malacate

Aplicación

5.2.1.1 **Recomendación.**— *En un área de carga y descarga con malacate deberían suministrarse señales de área de carga y descarga con malacate.*

Emplazamiento

5.2.1.2 La señal de área de carga y descarga con malacate se emplazará de tal modo que su centro coincida con el centro de la zona despejada de dicha área.

Características

5.2.1.3 La señal de área de carga y descarga con malacate consistirá en un círculo de un diámetro no inferior a 5 m y pintado de amarillo.

5.2.2 Señal de identificación de helipuerto

Aplicación

5.2.2.1 En los helipuertos se proporcionará una señal de identificación de helipuerto.



Figura 5-1. Señal de identificación de helipuerto (indicada con una cruz de hospital y orientada con el sector despejado de obstáculos)

Emplazamiento

5.2.2.2 La señal de identificación de helipuerto se emplazará dentro del área de aproximación final y de despegue, en el centro del área, o en un lugar cercano a éste, o cuando se la utilice junto con señales designadoras de pista en cada extremo del área.

Características

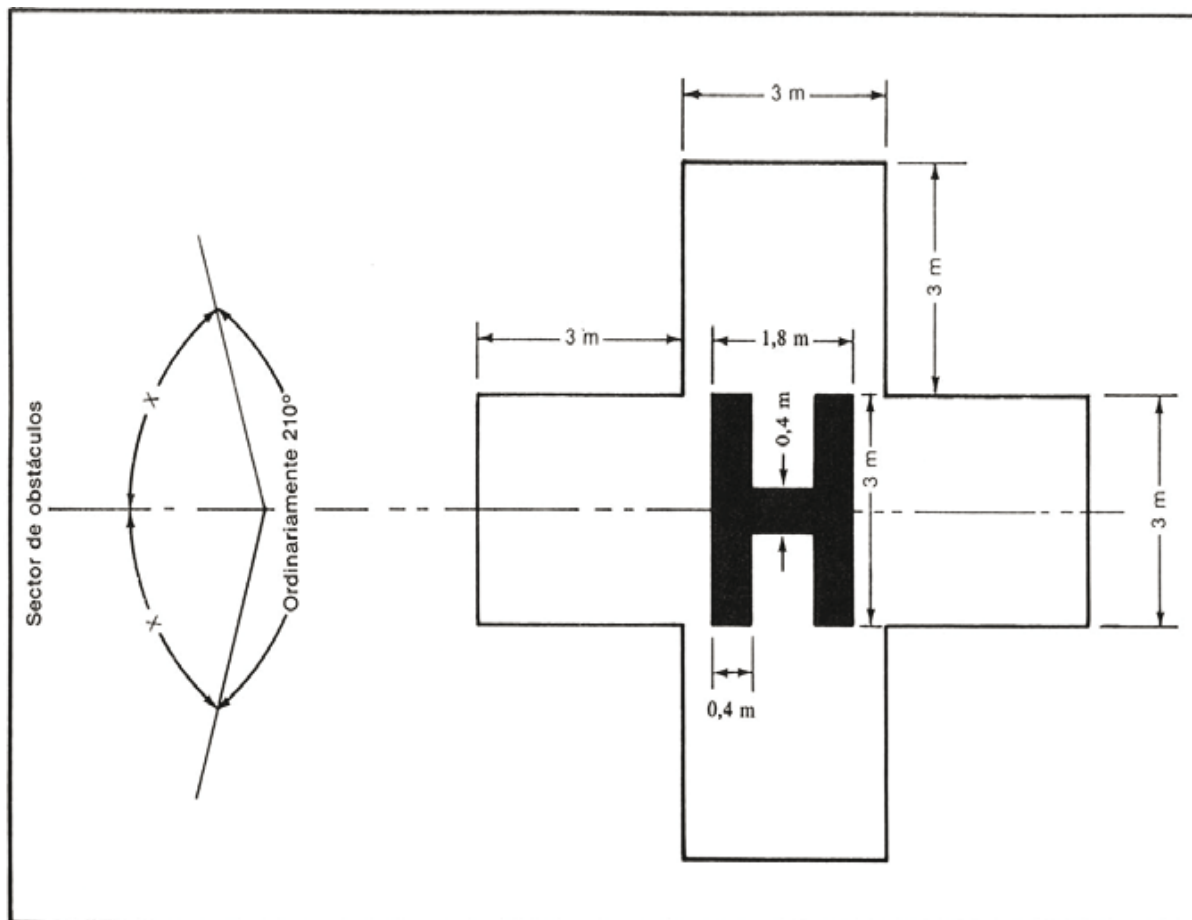
5.2.2.3 La señal de identificación de helipuerto, salvo la de helipuertos en hospitales, consistirá en la letra "H", de color blanco. Las dimensiones de la señal no serán menores que las indicadas en la Figura 5-1 y cuando la señal se utilice conjuntamente con la señal de designación de área de aproximación final y de despegue que se especifica en 5.2.5, sus dimensiones se triplicarán.

Nota.— En heliplataformas cubiertas con una red de cuerdas, puede ser ventajoso aumentar a 4 m la altura de la señal y proporcionalmente las otras dimensiones.

5.2.2.4 La señal de identificación de helipuerto en el caso de helipuertos emplazados en hospitales consistirá en la letra "H", de color rojo, ubicada en el centro de una cruz blanca formada por cuadrados adyacentes a cada uno de los lados de un cuadrado que contenga la "H", tal como se indica en la Figura 5-1.

5.2.2.5 La señal de identificación de helipuerto se orientará de modo que la barra transversal de la "H" quede en ángulo recto con la dirección preferida de aproximación final. En el caso de una heliplataforma la barra transversal estará sobre la bisectriz del sector despejado de obstáculos o paralela a la misma, tal como se indica en la Figura 5-1.

5.2.3 Señal de masa máxima permisible

Aplicación

5.2.3.1 **Recomendación.**— Debería proporcionarse una señal de masa máxima permisible en los helipuertos elevados y en las heliplataformas.

Emplazamiento

5.2.3.2 **Recomendación.**— La señal de masa máxima permisible debería emplazarse dentro del área de toma de contacto y de elevación inicial y de modo que sea legible desde la dirección preferida de aproximación final.

Características

5.2.3.3 La señal de masa máxima permisible consistirá en un número de dos cifras seguido de la letra "t" para indicar la masa del helicóptero en toneladas (1 000 kg).

5.2.3.4 **Recomendación.**— Los números y la letra de la señal deberían ser de un color que contraste con el fondo y tener la forma y las proporciones que se indican en la Figura 5-2.

5.2.4 Señal o baliza de área de aproximación final y de despegue

Aplicación

5.2.4.1 Se proporcionarán señales o balizas de área de aproximación final y de despegue en los helipuertos de superficie terrestres en los casos en que la extensión de dicha área no resulte evidente.

Emplazamiento

5.2.4.2 Se emplazarán señales o balizas de área de aproximación final y de despegue en el límite de dicha área.

Características

5.2.4.3 Las señales o balizas de área de aproximación final y de despegue estarán espaciadas de la forma siguiente:

- a) en áreas cuadradas o rectangulares, a intervalos iguales de no más de 50 m, por lo menos, con tres señales o balizas a cada lado, incluso una señal o baliza en cada esquina; y
- b) en áreas que sean de otra forma, comprendidas las circulares, a intervalos iguales de no más de 10 m con un mínimo de cinco señales o balizas.

5.2.4.4 La señal de área de aproximación final y de despegue consistirá en una faja rectangular de 9 m de longitud, o una quinta parte del lado del área de aproximación final y de despegue que define, y de 1 m de anchura. Cuando se utilice una baliza, sus características serán conformes a las especificadas en el Volumen I, 5.5.8.3, salvo que la altura no excederá de 25 cm sobre el nivel del suelo o de la nieve.

5.2.4.5 La señal del área de aproximación final y de despegue será de color blanco.

5.2.5 Señal de designación de área de aproximación final y de despegue

Aplicación

5.2.5.1 **Recomendación.**— *Debería proporcionarse una señal de designación de área de aproximación final y de despegue cuando sea necesario indicar claramente dicha área al piloto.*

Emplazamiento

5.2.5.2 Se emplazará una señal de designación de área de aproximación final y de despegue al principio de dicha área, tal como se indica en la Figura 5-3.

Características

5.2.5.3 La señal de designación de área de aproximación final y de despegue será como la señal designadora de pista descrita en el Volumen I, 5.2.2.4 y 5.2.2.5 a la que se agregará una “H”, especificada en 5.2.2, y tal como se indica en la Figura 5-3.

5.2.6 Señal de punto de visada

Aplicación

5.2.6.1 **Recomendación.**— *Debería proporcionarse una señal de punto de visada en un helipuerto cuando sea necesario para que el piloto efectúe una aproximación hacia un punto determinado antes de dirigirse al área de toma de contacto y de elevación inicial.*

Emplazamiento

5.2.6.2 La señal de punto de visada estará emplazada dentro del área de aproximación final y de despegue.

Características

5.2.6.3 La señal de punto de visada consistirá en un triángulo equilátero con la bisectriz de uno de los ángulos alineada con la dirección de aproximación preferida. La señal consistirá en líneas blancas continuas y las dimensiones de la señal serán conformes a las indicadas en la Figura 5-4.

5.2.7 Señal de área de toma de contacto y de elevación inicial

Aplicación

5.2.7.1 En una heliplataforma se proporcionará una señal de área de toma de contacto y de elevación inicial.

5.2.7.2 **Recomendación.**— *Debería proporcionarse una señal de área de toma de contacto y de elevación inicial en aquellos helipuertos que no sean heliplataformas si el perímetro de dicha área no resulta obvio.*



Figura 5-2. Forma y proporciones de los números y de la letra de la señal de masa máxima permisible



Figura 5-3. Señal de designación de área de aproximación final y de despegue

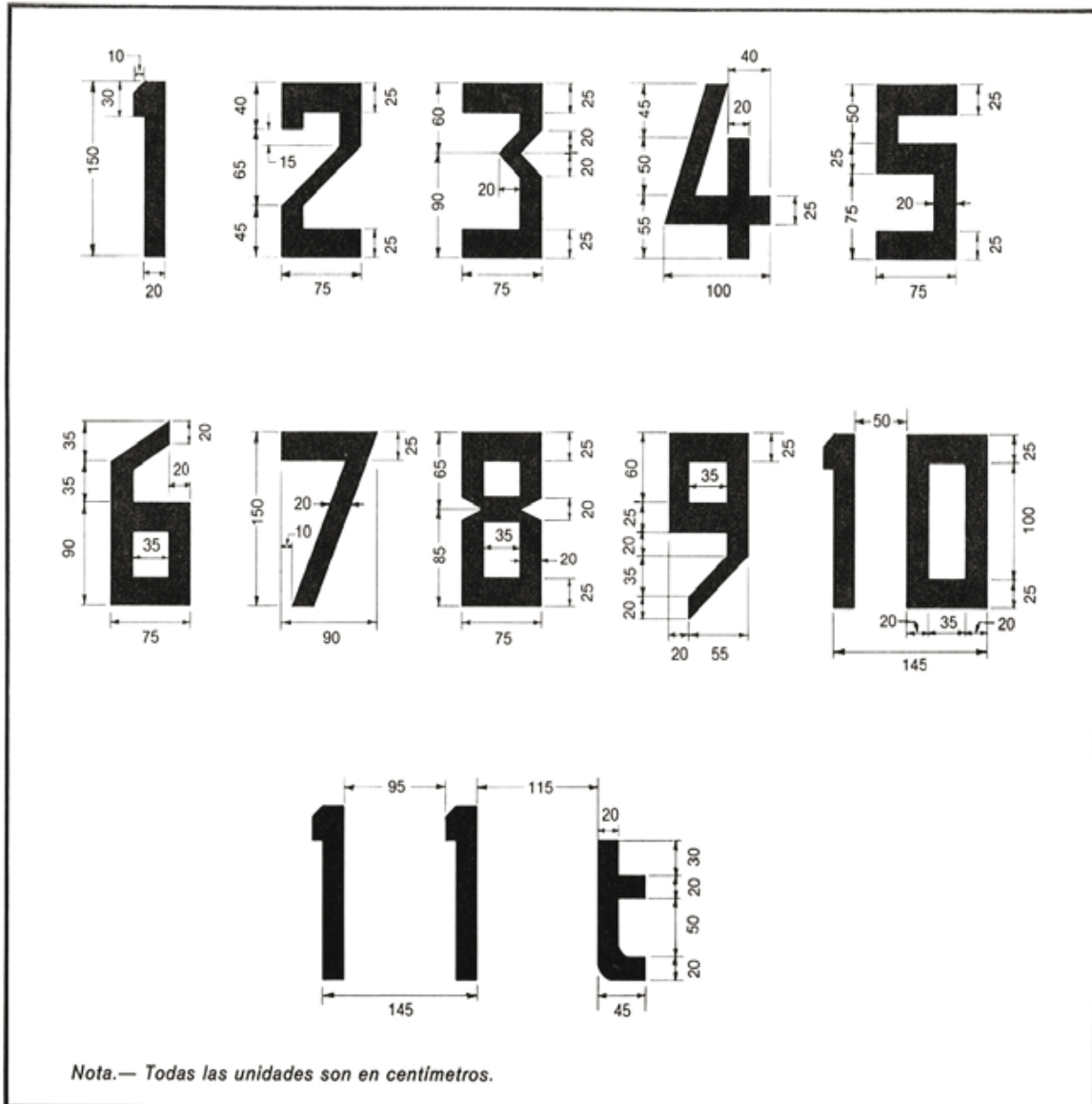

Figura 5-4. Señal de punto de visada

Emplazamiento

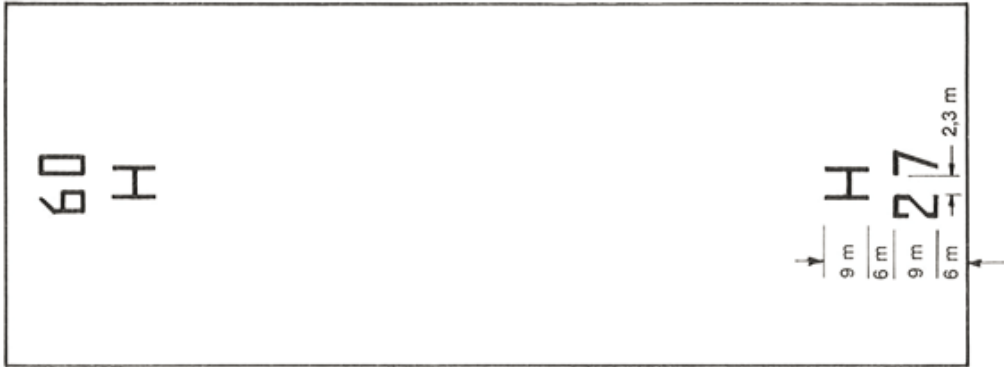
5.2.7.3 La señal de área de toma de contacto y de elevación inicial estará ubicada a lo largo del perímetro de dicha área.

Características

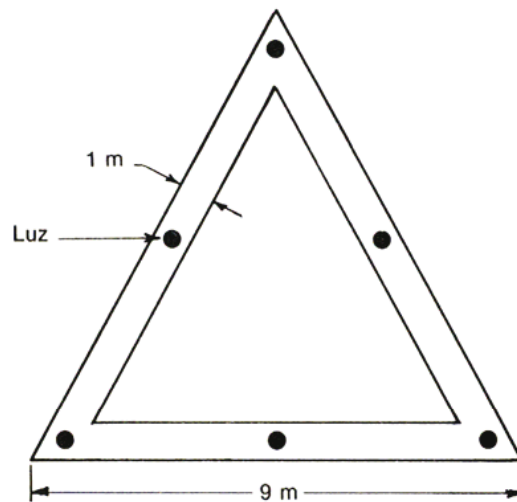
5.2.7.4 La señal de área de toma de contacto y de elevación inicial consistirá en una línea blanca continua de por lo menos 30 cm de anchura.

5.2.8 Señal de punto de toma de contacto

Aplicación

5.2.8.1 **Recomendación.**— *Debería proporcionarse una señal de punto de toma de contacto cuando sea necesario que el helicóptero efectúe la toma de contacto en un punto determinado.*

Emplazamiento

5.2.8.2 La señal de punto de toma de contacto estará emplazada de forma que cuando un helicóptero, al que está destinada la señal, esté situado con el tren de aterrizaje principal dentro de la señal y el piloto esté situado por encima de la señal, se mantenga un margen seguro entre cualquier parte del helicóptero y cualquier obstáculo.

5.2.8.3 En una heliplataforma o en un helipuerto elevado, el centro de la señal de punto de toma de contacto estará emplazado en el centro del área de toma de contacto y de elevación inicial, aunque la señal se puede colocar en posición desplazada y alejada con respecto al origen del sector despejado de obstáculos a una distancia del centro que no sea superior a 0,1 D cuando, a raíz de un estudio aeronáutico, se haya llegado a la conclusión de que es necesaria dicha ubicación desplazada y que una señal desplazada de ese modo no afectará en forma adversa la seguridad.

Características

5.2.8.4 La señal de punto de toma de contacto consistirá en una circunferencia amarilla con una anchura de línea de por lo menos 0,5 m. En una heliplataforma la anchura de línea será de por lo menos 1 m.

5.2.8.5 En las heliplataformas, el diámetro interior del círculo será la mitad del valor D de la heliplataforma, o bien 6 m, de ambos valores el mayor.

5.2.9 Señal de nombre de helipuerto

Aplicación

5.2.9.1 **Recomendación.**— *Debería proporcionarse una señal de nombre de helipuerto en aquellos helipuertos en los que no haya otros medios que basten para la identificación visual.*

Emplazamiento

5.2.9.2 **Recomendación.**— *La señal de nombre de helipuerto debería emplazarse en el helipuerto de modo que sea visible, en la medida de lo posible, desde todos los ángulos por encima de la horizontal. Cuando exista un sector de obstáculos, la señal debería emplazarse en el lado de los obstáculos de la señal "H" de identificación.*

Características

5.2.9.3 La señal de nombre de helipuerto consistirá en el nombre del helipuerto o en el designador alfanumérico del helipuerto que se utiliza en las comunicaciones de radiotelefonía (R/T).

5.2.9.4 **Recomendación.**— *Los caracteres de la señal deberían tener una altura no inferior a 3 m en los helipuertos de superficie y no inferior a 1,2 m en los helipuertos elevados y heliplataformas. El color de la señal debería resaltar del fondo.*

5.2.9.5 La señal de nombre de helipuerto destinada a uso nocturno o en condiciones de visibilidad reducida estará iluminada, ya sea por medios internos o externos.

5.2.10 Señal de sector despejado de obstáculos de heliplataforma

Aplicación

5.2.10.1 **Recomendación.**— *En una heliplataforma deberían suministrarse señales de sector despejado de obstáculos de heliplataforma.*

Emplazamiento

5.2.10.2 La señal de sector despejado de obstáculos de heliplataforma debería emplazarse en el área de toma de contacto y de elevación inicial.

Características

5.2.10.3 La señal de sector despejado de obstáculos de heliplataforma indicará el origen del sector despejado de obstáculos, las direcciones de los límites del sector y el valor "D" de la heliplataforma tal como se indica en la Figura 5-5 para una heliplataforma hexagonal.

Nota.— *El valor "D" es la dimensión mayor del helicóptero cuando los rotores están girando.*

5.2.10.4 La altura de la señal en punta de flecha será igual a la anchura de la señal de área de toma de contacto y de elevación inicial.

5.2.10.5 La señal en punta de flecha será de color negro.

5.2.11 Señal de calle de rodaje

Nota.— *Las especificaciones relativas a las señales de eje de calle de rodaje y a las señales de punto de espera en rodaje, que figuran en el Volumen I, 5.2.8 y 5.2.9, se aplican igualmente a las calles de rodaje destinadas al rodaje en tierra de los helicópteros.*

5.2.12 Balizas de calle de rodaje aéreo

Aplicación

5.2.12.1 **Recomendación.**— *En las calles de rodaje aéreo deberían proporcionarse balizas de calle de rodaje aéreo.*

Nota.— *Estas balizas no están destinadas a utilizarse en las calles de rodaje en tierra de helicópteros.*

Emplazamiento

5.2.12.2 Las balizas de calle de rodaje aéreo estarán emplazadas a lo largo del eje de la calle de rodaje aéreo y estarán separadas a intervalos de no más de 30 m en los tramos rectos, y de 15 m en los tramos curvos.

Características

5.2.12.3 Las balizas de calle de rodaje aéreo serán frangibles y, una vez instaladas, no rebasaran los 35 cm por encima del nivel del suelo o de la nieve. La superficie de la baliza será rectangular, con una relación de altura a anchura de aproximadamente 3 a 1, y tendrá un área mínima de 150 cm², tal como se indica en la Figura 5.2.12.4 Las balizas de calle de rodaje aéreo estarán subdivididas en tres bandas horizontales de igual longitud de colores amarillo, verde y amarillo respectivamente. Si las calles de rodaje aéreo se utilizan por la noche las balizas estarán iluminadas internamente o revestidas con materiales retrorreflectantes.

5.2.13 Balizas de ruta de desplazamiento aéreo

Aplicación

5.2.13.1 **Recomendación.**— *Cuando la haya, la ruta de desplazamiento aéreo debería estar señalizada mediante balizas de ruta de desplazamiento aéreo.*



Figura 5-5. Señal de sector despejado de obstáculos de heliplataforma

Emplazamiento

5.2.13.2 Las balizas de ruta de desplazamiento aéreo estarán emplazadas a lo largo del eje de la ruta de desplazamiento aéreo y estarán separadas a intervalos de no más de 60 m en los tramos rectos, y de 15 m en los tramos curvos.

Características

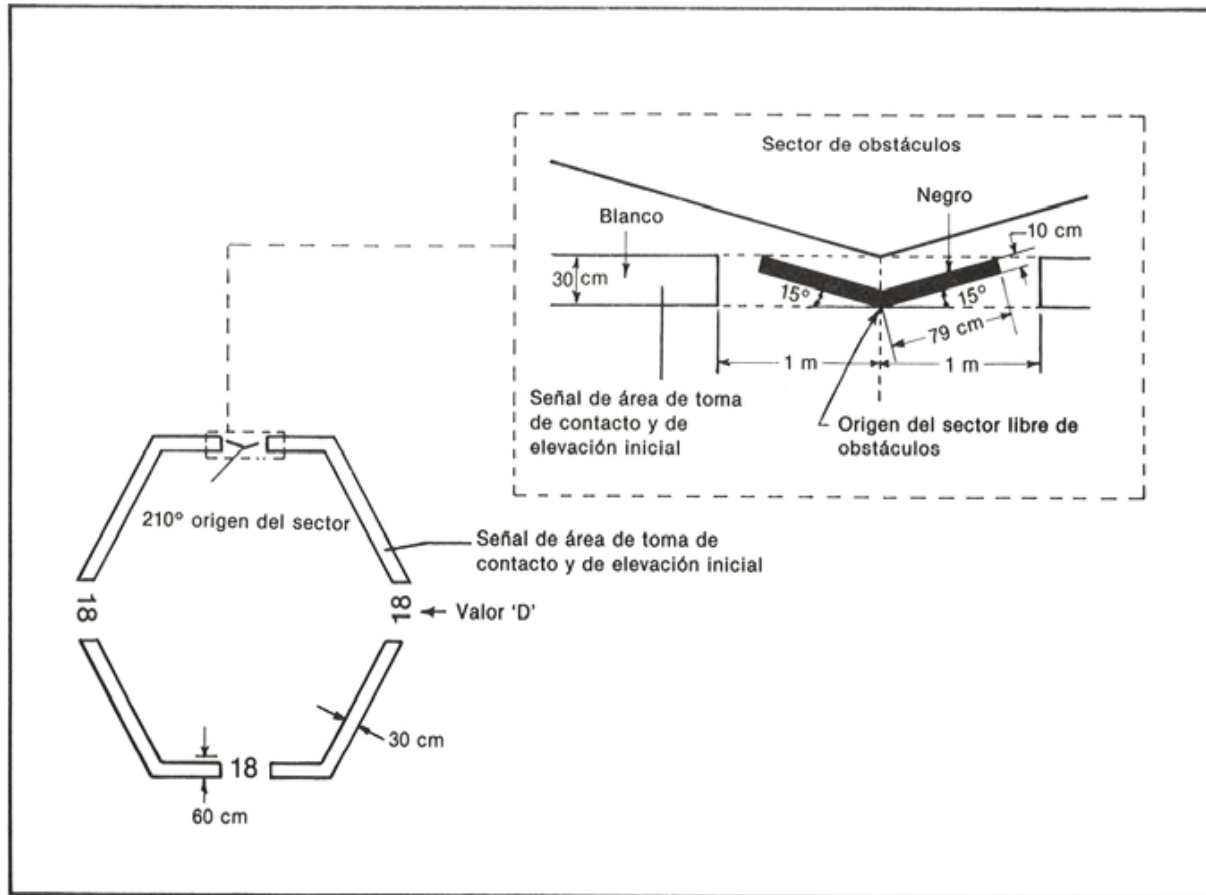
5.2.13.3 Las balizas de ruta de desplazamiento aéreo serán frangibles y, una vez instaladas, no rebasarán 1 m por encima del nivel del suelo o de la nieve. La superficie de la baliza será rectangular desde el ángulo de visión del piloto, con una relación

de altura a anchura de aproximadamente 1 a 3, y tendrá un área visible mínima de 1 500 cm², tal como se indica en los ejemplos de la Figura 5-7.

5.2.13.4 Las balizas de ruta de desplazamiento aéreo estarán subdivididas en tres bandas verticales de igual longitud, de colores amarillo, verde y amarillo respectivamente. Si las rutas de desplazamiento aéreo se utilizan por la noche, las balizas estarán iluminadas internamente o serán retrorreflectantes.



Figura 5-6. Baliza de calle de rodaje aéreo



Figura 5-7. Baliza de ruta de desplazamiento aéreo

5.3. Luces

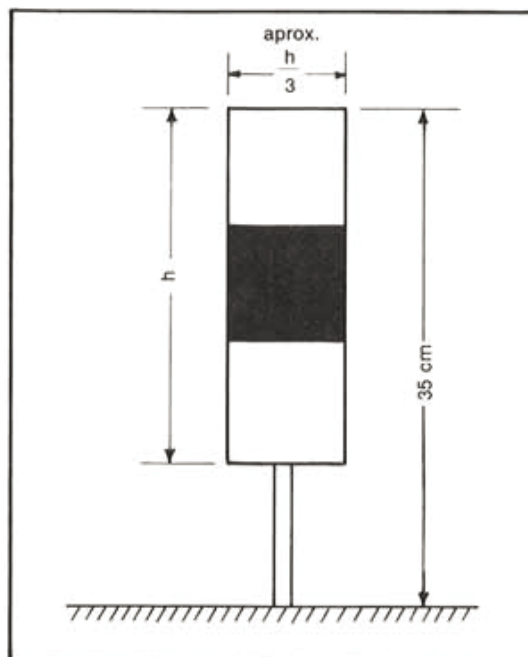
5.3.1 Generalidades

Nota 1.— Véanse en el Volumen I, 5.3.1 las especificaciones sobre el apantallamiento de las luces no aeronáuticas de superficie y el diseño de las luces elevadas y empotradas.

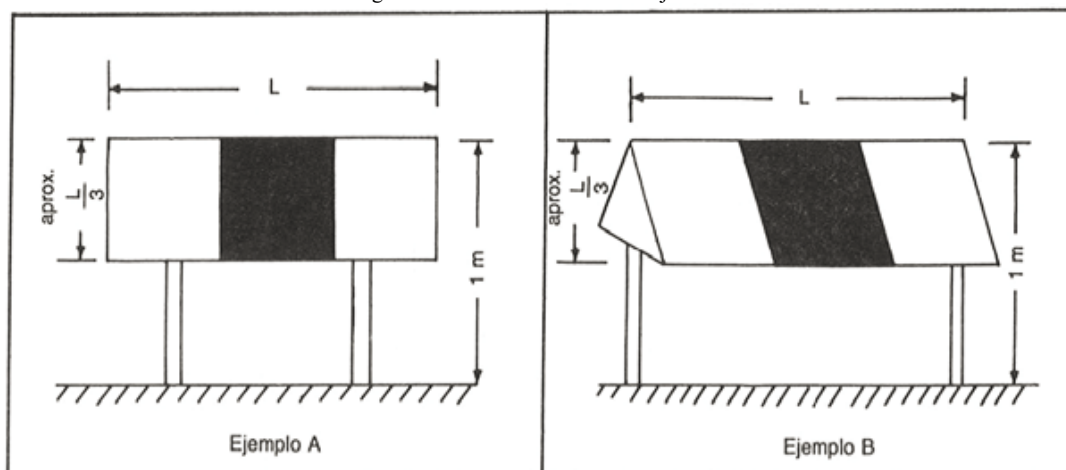
Nota 2.— Cuando las heliplataformas o los helipuertos están situados cerca de aguas navegables es necesario asegurarse de que las luces aeronáuticas de tierra no confundan a los marinos.

Nota 3.— Dado que, generalmente, los helicópteros se aproximarán mucho a luces que son ajenas a su operación, es particularmente importante asegurarse de que las luces, a no ser que sean las de navegación que se ostenten de conformidad con reglamentos internacionales, se apantallen o reubiquen para evitar el deslumbramiento directo y por reflexión.

Nota 4.— Las especificaciones que se indican a continuación han sido formuladas para los sistemas que hayan de utilizarse en áreas

de aproximación final y de despegue destinadas a operaciones visuales o que no sean de precisión.

5.3.2 Faro de helipuerto

Aplicación

5.3.2.1 **Recomendación.**— En los helipuertos debería proporcionarse un faro de helipuerto cuando:

- a) se considere necesaria la guía visual de largo alcance y ésta no se proporcione por otros medios visuales; o
- b) cuando sea difícil identificar el helipuerto debido a las luces de los alrededores.

Emplazamiento

5.3.2.2 El faro de helipuerto estará emplazado en el helipuerto o en su proximidad, preferiblemente en una posición elevada y de modo que no deslumbre al piloto a corta distancia.

Nota.— Cuando sea probable que un faro de helipuerto deslumbre a los pilotos a corta distancia, puede apagarse durante las etapas finales de la aproximación y aterrizaje.

Características

5.3.2.3 El faro de helipuerto emitirá series repetidas de destellos blancos de corta duración a intervalos iguales con el formato que se indica en la Figura 5-8.

5.3.2.4 La luz del faro se verá desde todos los ángulos en azimut.

5.3.2.5 **Recomendación.**— *La distribución de la intensidad efectiva de luz de cada destello debería ajustarse a lo indicado en la Figura 5-9, Ilustración 1.*

Nota.— Cuando se desee disponer de control de brillo se considera que los reglajes de 10% y 3% son satisfactorios. Además, podría ser necesario un apantallamiento para asegurar

que los pilotos no queden deslumbrados durante las etapas finales de la aproximación y aterrizaje.

5.3.3 Sistema de luces de aproximación

Aplicación

5.3.3.1 **Recomendación.**— *Debería suministrarse un sistema de luces de aproximación en un helipuerto donde sea conveniente y factible indicar una dirección preferida de aproximación.*

Emplazamiento

5.3.3.2 El sistema de luces de aproximación estará emplazado en línea recta a lo largo de la dirección preferida de aproximación.



Figura 5-8. Características de los destellos de un faro de helipuerto



Figura 5-9. Diagramas isométricos de las luces para las aproximaciones visuales y que no sean de precisión efectuadas con helicópteros

Características

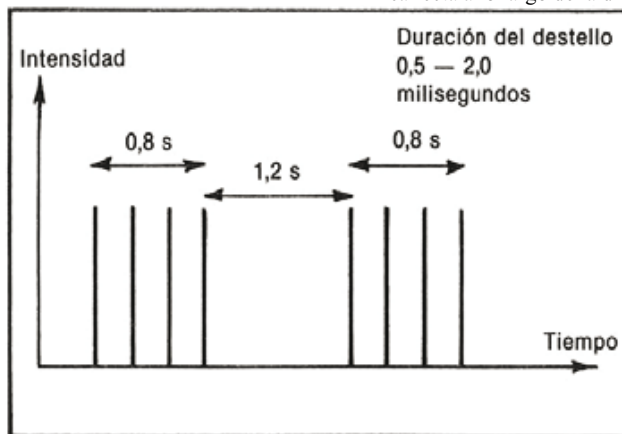
5.3.3.3 Recomendación.— Un sistema de luces de aproximación debería consistir en una fila de tres luces espaciadas uniformemente a intervalos de 30 m y de una barra transversal de 18 m de longitud a una distancia de 90 m del perímetro del área de aproximación final y de despegue tal como se indica en la Figura 5-10. Las luces que formen las barras transversales deberían

colocarse en la medida de lo posible perpendiculares a la línea de luces del eje que, a su vez, debería bisecarlas, y estar espaciadas a intervalos de 4,5 m. Cuando sea necesario hacer más visible el rumbo para la aproximación final, se deberían agregar, colocándolas antes de dicha barra transversal, otras luces espaciadas uniformemente a intervalos de 30 m. Las luces que

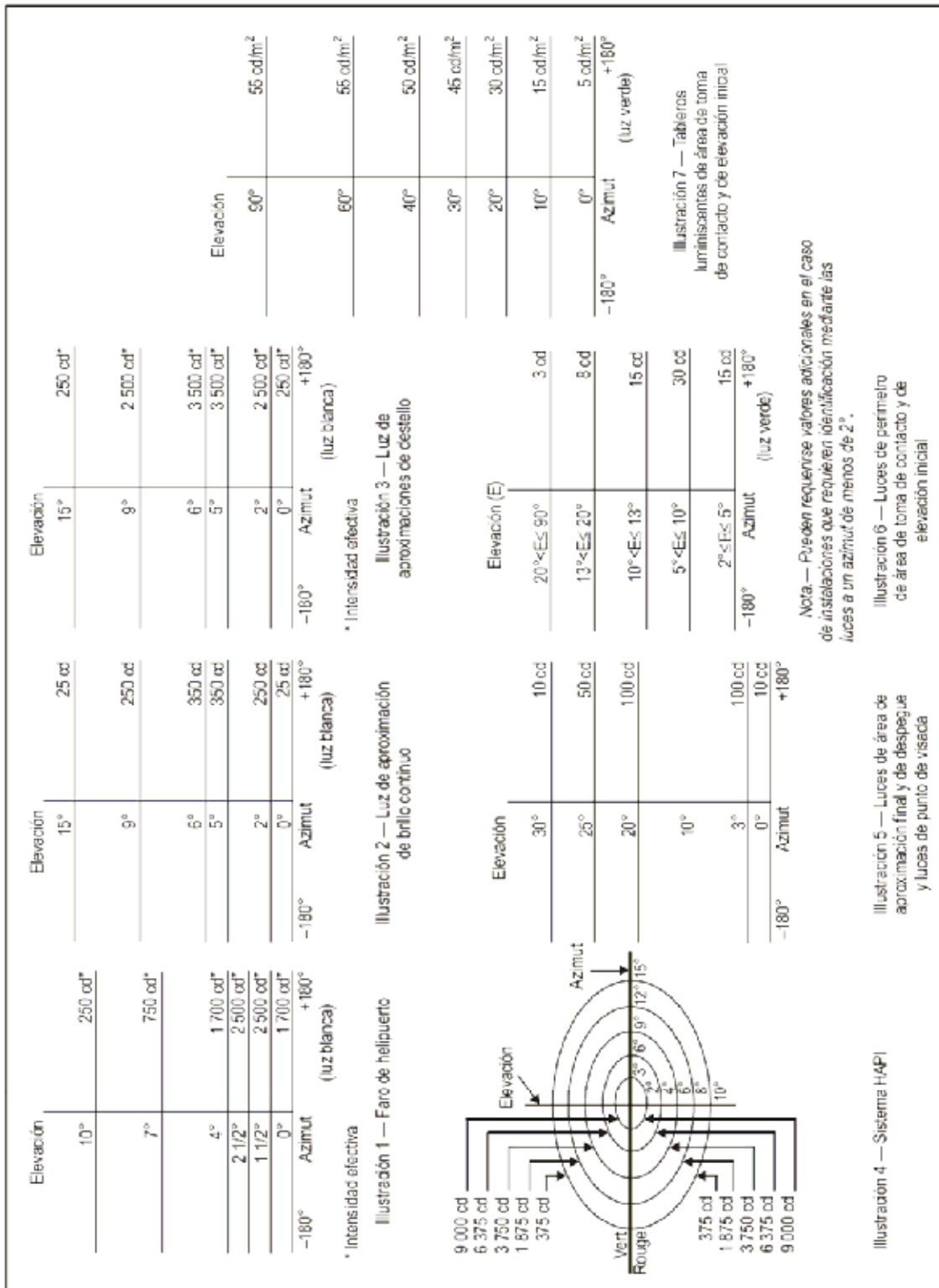
estén más allá de la barra transversal podrán ser fijas o de destellos consecutivos, dependiendo del medio ambiente.

Nota.— Las luces de destellos consecutivos pueden ser útiles cuando la identificación del sistema de luces de aproximación sea difícil debido a las luces circundantes.

5.3.3.4 Recomendación.— Cuando se proporcione un sistema de luces de aproximación en un área de aproximación final y de despegue destinada a operaciones que no sean de precisión, dicho sistema debería tener una longitud no inferior a 210 m.

5.3.3.5 Las luces fijas serán luces blancas omnidireccionales.

5.3.3.6 Recomendación.— La distribución de luz será la que se indica en la Figura 5-9, Ilustración 2, pero la intensidad se debería aumentar en un factor 3 cuando se trate de un área de aproximación final y de despegue que no sea de precisión.

5.3.3.7 Las luces de destellos consecutivos serán luces blancas omnidireccionales.

5.3.3.8 Recomendación.— Las luces de destellos deberían tener una frecuencia de destellos de 1 por segundo y su distribución debería ser la que se indica en la Figura 5-9, Ilustración 3. La secuencia debería comenzar en la luz más alejada y avanzar hacia la barra transversal.

5.3.3.9 Recomendación.— Debería incorporarse un control de brillo adecuado que permita ajustar las intensidades de luz para adecuarlas a las condiciones reinantes.

Nota.— Se han considerado convenientes los siguientes reglajes de intensidad:

a) luces fijas — 100%, 30% y 10%; y

b) luces de destellos — 100%, 10% y 3%.

5.3.4 Sistema de guía de alineación visual

Aplicación

5.3.4.1 Recomendación.— Debería proporcionarse un sistema de guía de alineación visual para las aproximaciones a los helipuertos cuando existan una o más de las siguientes condiciones, especialmente por la noche:

a) los procedimientos de franqueamiento de obstáculos, de atenuación del ruido o de control de tránsito exijan que se siga una determinada dirección;

b) el medio en que se encuentre el helipuerto proporcione pocas referencias visuales de superficie; y

c) sea físicamente imposible instalar un sistema de luces de aproximación.

Emplazamiento

5.3.4.2 El sistema de guía de alineación visual estará emplazado de forma que pueda guiar al helicóptero a lo largo de la derrota estipulada hasta el área de aproximación final y de despegue.

5.3.4.3 Recomendación.— El sistema debería estar emplazado en el borde a favor del viento del área de aproximación final y de despegue y debería estar alineado con la dirección preferida de aproximación.

5.3.4.4 Los dispositivos luminosos serán frangibles y estarán montados tan bajo como sea posible.



Figura 5-10. Sistema de luces de aproximación

5.3.4.5 En aquellos casos en que sea necesario percibir las luces del sistema como fuentes luminosas discretas, los elementos luminosos se ubicarán de manera que en los límites extremos de cobertura del sistema el ángulo subtendido entre los elementos, vistos desde la posición del piloto, no sea inferior a 3 minutos de arco.

5.3.4.6 Los ángulos subtendidos entre los elementos luminosos del sistema y otras luces de intensidad comparable o superior tampoco serán inferiores a 3 minutos de arco.

Nota.— Cabe satisfacer los requisitos estipulados en 5.3.4.5 y 5.3.4.6, cuando se trata de luces situadas en la línea normal de visión, colocando los elementos luminosos a una distancia entre sí de 1 m por cada kilómetro de distancia de visión.

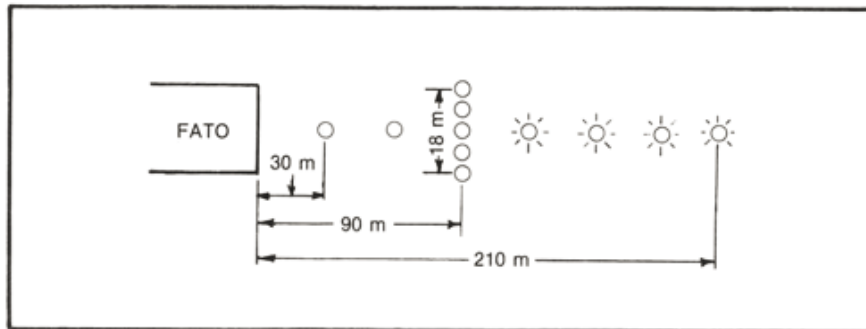
Formato de la señal

5.3.4.7 El formato de la señal del sistema de guía de alineación incluirá, como mínimo, tres sectores de señal discretos, a saber: “desviado hacia la derecha”, “derrota correcta” y “desviado hacia la izquierda”.

5.3.4.8 La divergencia del sector “derrota correcta” del sistema será la indicada en la Figura 5-11.

5.3.4.9 El formato de la señal será tal que no haya posibilidad de confusión entre el sistema y todo otro sistema visual indicador de pendiente de aproximación asociado u otras ayudas visuales.

5.3.4.10 Se evitará utilizar para el sistema la misma codificación que se utilice para otro sistema visual indicador de pendiente de aproximación asociado.

5.3.4.11 El formato de la señal será tal que el sistema aparezca como único y sea visible en todos los entornos operacionales.

5.3.4.12 El sistema no deberá aumentar notablemente la carga de trabajo del piloto.

Distribución de la luz

5.3.4.13 La cobertura útil del sistema de guía de alineación visual será igual o superior a la del sistema visual indicador de pendiente de aproximación con el que esté asociado.

5.3.4.14 Se proporcionará un control de intensidad adecuado para permitir que se efectúen ajustes con arreglo a las condiciones prevalecientes y para evitar el deslumbramiento del piloto durante la aproximación y el aterrizaje.

Derrota de aproximación y ajuste en azimut

5.3.4.15 El sistema de guía de alineación visual deberá ser susceptible de ajuste en azimut con una precisión respecto a la trayectoria de aproximación deseada de ± 5 minutos de arco.

5.3.4.16 El reglaje del ángulo en azimut del sistema será tal que, durante la aproximación, el piloto de un helicóptero que se desplace a lo largo del límite de la señal "derrota correcta" pueda franquear todos los objetos que existan en el área de aproximación con un margen seguro.

5.3.4.17 Las características relativas a la superficie de protección contra obstáculos que se especifican en 5.3.5.23, en la Tabla 5-1 y en la Figura 5-13 se aplicarán igualmente al sistema.

Características del sistema de guía de alineación visual

5.3.4.18 En el caso de falla de cualquiera de los componentes que afecte al formato de la señal el sistema se desconectará automáticamente.

5.3.4.19 Los elementos luminosos se proyectarán de modo que los depósitos de condensación, hielo, suciedad, etc. sobre las superficies ópticas transmisoras o reflectoras interfieran en la menor medida posible con la señal luminosa y no produzcan señales espurias o falsas.



Figura 5-11. Divergencia del sector "derrota correcta"

5.3.5 Indicador visual de pendiente de aproximación

Aplicación

5.3.5.1 **Recomendación.**— *Debería proporcionarse un indicador visual de pendiente de aproximación para las aproximaciones a los helipuertos, independientemente de si éstos están servidos por otras ayudas visuales para la aproximación o por ayudas no visuales, cuando existan una o más de las siguientes condiciones, especialmente por la noche:*

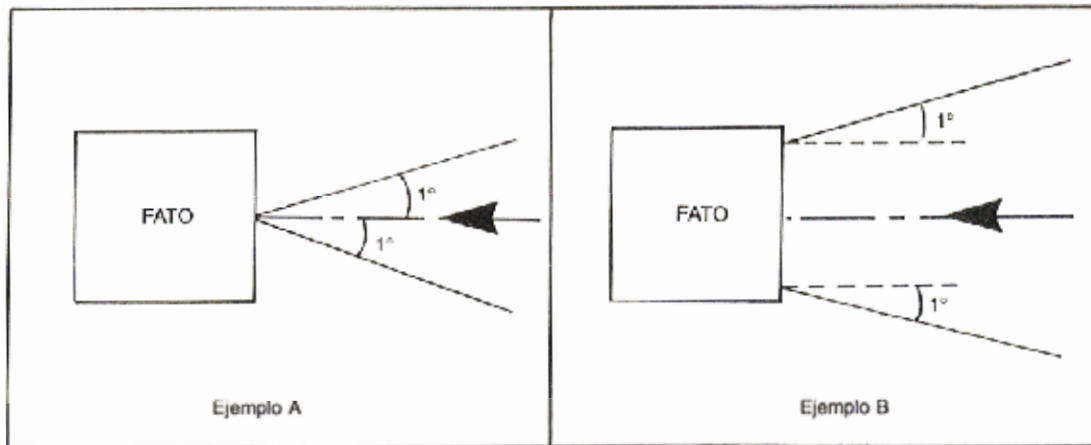
- los procedimientos de franqueamiento de obstáculos, de atenuación del ruido o de control de tránsito exigen que se siga una determinada pendiente;
- el medio en que se encuentra el helipuerto proporciona pocas referencias visuales de superficie; y
- las características del helipuerto exigen una aproximación estabilizada.

5.3.5.2 Los sistemas visuales indicadores de pendiente de aproximación, normalizados, para operaciones de helicópteros consistirán en lo siguiente:

- sistemas PAPI y APAPI que se ajusten a las especificaciones contenidas en el Volumen I, 5.3.5.23 a 5.3.5.40 inclusive excepto que la dimensión angular del sector en la pendiente del sistema se aumentará a 45 minutos; o
- un sistema indicador de trayectoria de aproximación para helicópteros (HAPI) conforme a las especificaciones de 5.3.5.6 a 5.3.5.21, inclusive.

Emplazamiento

5.3.5.3 El indicador visual de pendiente de aproximación estará emplazado de forma que pueda guiar al helicóptero a la posición deseada en el área de aproximación final y de despegue y de modo que se evite el deslumbramiento de los pilotos durante la aproximación final y el aterrizaje.

5.3.5.4 **Recomendación.**— *El indicador visual de pendiente de aproximación debería emplazarse en lugar adyacente al punto de visada nominal y alineado en azimut con respecto a la dirección preferida de aproximación.*

5.3.5.5 Los dispositivos luminosos serán frangibles y estarán montados tan bajo como sea posible.

Formato de la señal del HAPI

5.3.5.6 El formato de la señal del HAPI incluirá cuatro sectores de señal discretos que suministren una señal de "por encima de la pendiente", una de "en la pendiente", una de "ligeramente por debajo de la pendiente", y otra de "por debajo de la pendiente".

5.3.5.7 El formato de la señal del HAPI será el que se indica en la Figura 5-12, Ilustraciones A y B.

Nota.— *Al preparar el diseño del elemento es necesario tratar de reducir las señales espurias entre los sectores de señal y en los límites de cobertura en azimut.*

5.3.5.8 La velocidad de repetición de la señal del sector de destellos del HAPI será, como mínimo, de 2 Hz.



Figura 5-12. Formato de la señal HAPI

5.3.5.9 **Recomendación.**— *La relación encendido- apagado de las señales pulsantes del HAPI debería ser de 1 a 1 y la profundidad de modulación debería ser por lo menos del 80%.*

5.3.5.10 La abertura angular del sector “en la pendiente” del HAPI será de 45 minutos de arco.

5.3.5.11 La abertura angular del sector “ligeramente por debajo de la pendiente” del HAPI será de 15 minutos de arco.

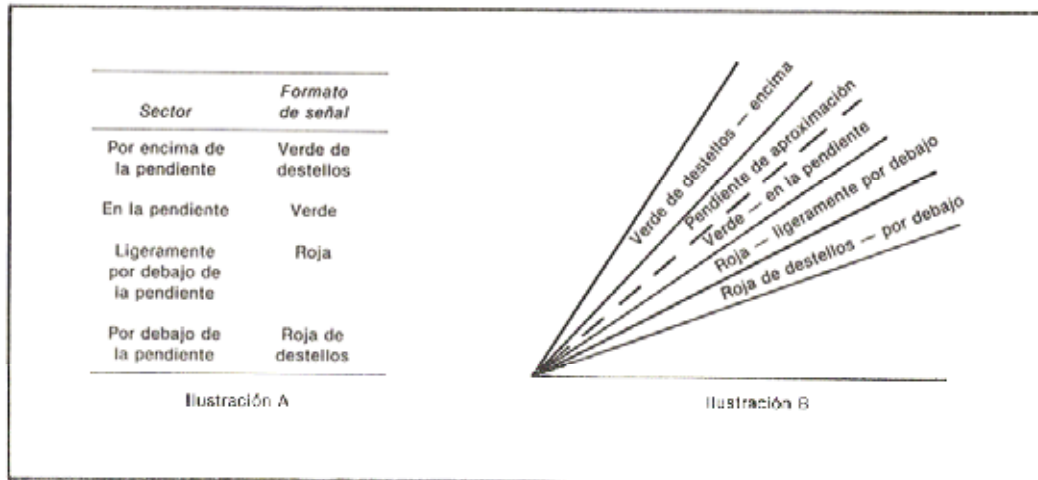
Distribución de la luz

5.3.5.12 **Recomendación.**— *La distribución de intensidad de la luz del HAPI en color rojo y verde debería ser la que se indica en la Figura 5-9, Ilustración 4.*

Nota.— *Puede obtenerse una mayor cobertura azimutal instalando el sistema HAPI sobre una mesa giratoria.*

5.3.5.13 Las transiciones de color del HAPI en el plano vertical serán tales que, para un observador a una distancia mínima de 300 m, parezcan ocurrir en un ángulo vertical de no más de 3 minutos de arco.

5.3.5.14 El factor de transmisión de un filtro rojo o verde no será inferior al 15% del reglaje máximo de intensidad.

5.3.5.15 A la máxima intensidad, la luz roja del HAPI tendrá una coordenada Y que no exceda de 0,320, y la luz verde estará dentro de los límites especificados en el Volumen I, Apéndice 1, 2.1.3.

5.3.5.16 Se proporcionará un control de intensidad adecuado para permitir que se efectúen ajustes con arreglo a las condiciones prevalecientes y para evitar el deslumbramiento del piloto durante la aproximación y el aterrizaje.

Pendiente de aproximación y reglaje de elevación

5.3.5.17 El sistema HAPI deberá ser susceptible de ajuste en elevación a cualquier ángulo deseado entre 1° y 12° por encima de la horizontal con una precisión de ± 5 minutos de arco.

5.3.5.18 El reglaje del ángulo de elevación del HAPI será tal que, durante la aproximación, el piloto de un helicóptero que observe el límite superior de la señal “por debajo de la pendiente” pueda evitar todos los objetos que existan en el área de aproximación con un margen seguro.

Características del elemento luminoso

5.3.5.19 El sistema se diseñará de modo que:

- Se apague automáticamente en caso de que la desalineación vertical de un elemento exceda de $\pm 0,5^\circ$ (± 30 minutos); y
- en el caso de que falle el mecanismo de destellos, no se emita luz en sectores de destellos averiados.

5.3.5.20 El elemento luminoso del HAPI se proyectará de modo que los depósitos de condensación, hielo, suciedad, etc.,

sobre las superficies ópticas transmisoras o reflectoras interfieran en la menor medida posible con la señal luminosa y no produzcan señales espurias o falsas.

5.3.5.21 **Recomendación.**— *Los sistemas HAPI que se prevea instalar en heliplataformas flotantes deberían permitir una estabilización del haz con una precisión de $\pm 1/4^\circ$ dentro de $\pm 3^\circ$ de movimiento de cabeceo y balanceo del helipuerto.*

Protección contra obstáculos

Nota.— *Las especificaciones siguientes se aplican al PAPI, al APAPI y al HAPI.*

5.3.5.22 Se establecerá una superficie de protección contra obstáculos cuando se desee proporcionar un sistema visual indicador de pendiente de aproximación.

5.3.5.23 Las características de la superficie de protección contra obstáculos, es decir, su origen, divergencia, longitud y pendiente, corresponderán a las especificadas en la columna pertinente de la Tabla 5-1 y en la Figura 5-13.

5.3.5.24 No se permitirán objetos nuevos o ampliación de los existentes por encima de la superficie de protección contra obstáculos, salvo si los nuevos objetos o sus ampliaciones quedaran apantallados por un objeto existente inamovible.

Nota.— *En el Manual de servicios de aeropuertos, Parte 6, (Doc 9137), se indican las circunstancias en las que podría razonablemente aplicarse el principio de apantallamiento.*

5.3.5.25 Se retirarán los objetos existentes que sobresalgan de la superficie de protección contra obstáculos, salvo si los objetos están apantallados por un objeto existente inamovible o si tras un estudio aeronáutico se determina que tales objetos no influirían adversamente en la seguridad de las operaciones de los helicópteros.

5.3.5.26 Si un estudio aeronáutico indicara que un objeto existente que sobresale de la superficie de protección contra obstáculos podría influir adversamente en la seguridad de las operaciones de los helicópteros, se adoptarán una o varias de las medidas siguientes:

- aumentar convenientemente la pendiente de aproximación del sistema;
- disminuir la abertura en azimut del sistema de forma que el objeto quede fuera de los límites del haz;
- desplazar el eje del sistema y su correspondiente superficie de protección contra obstáculos en no más de 5° ;
- desplazar de manera adecuada el área de aproximación final y de despejue; y

e) instalar un sistema de guía de alineación visual tal como se especifica en 5.3.4.

Nota.— En el Manual de helipuertos (Doc 9621) se proporciona orientación sobre este asunto.

Tabla 5-1. Dimensiones y pendientes de la superficie de protección contra obstáculos

SUPERFICIE Y DIMENSIONES	FATO PARA APROXIMACIONES VISUALES		FATO PARA APROXIMACIONES QUE NO SEAN DE PRECISIÓN
Longitud del borde interior	Anchura del área de seguridad		Anchura del área de seguridad
Distancia desde el extremo de la FATO	3 m como mínimo		60 m
Divergencia	10%		15%
Longitud total	2 500 m		2 500 m
Pendiente	PAPI	$A^a - 0,57^\circ$	$A^a - 0,57^\circ$
	HAPI	$A^b - 0,65^\circ$	$A^b - 0,65^\circ$
	APAPI	$A^a - 0,9^\circ$	$A^a - 0,9^\circ$

a. Con arreglo a lo indicado en el Anexo 14, Volumen I, Figura 5-13.
b. Ángulo formado por el límite superior de la señal de "por debajo de la pendiente".



Figura 5-13. Superficie de protección contra obstáculos para sistemas visuales indicadores de pendiente de aproximación

5.3.6 Luces de área de aproximación final y de despegue

Aplicación

5.3.6.1 Cuando en un helipuerto de superficie en tierra destinado al uso nocturno se establezca un área de aproximación final y de despegue, se proporcionarán luces de área de aproximación final y de despegue, pero pueden omitirse cuando el área de aproximación final y de despegue sea casi coincidente con el área de toma de contacto y de elevación inicial o cuando la extensión del área de aproximación final y de despegue sea obvia.

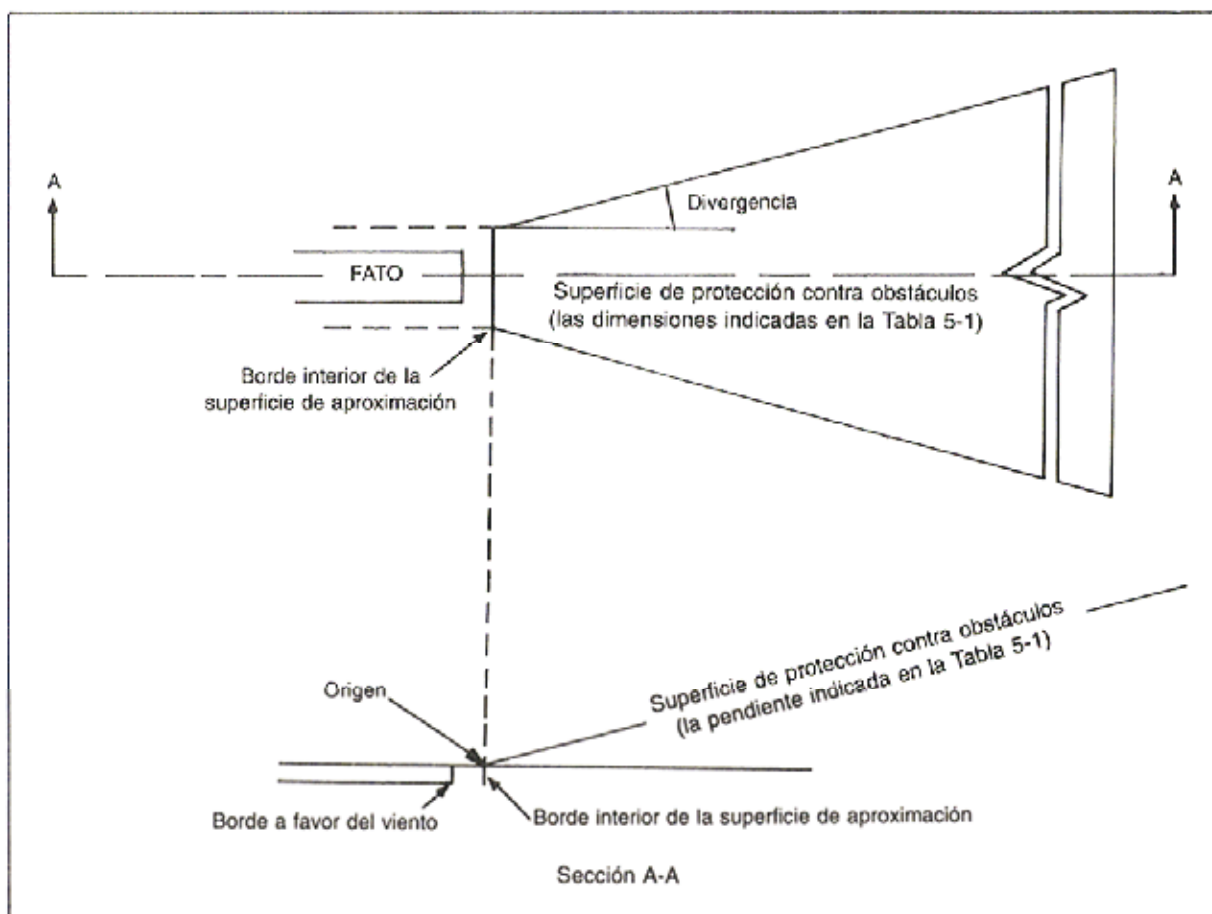
Emplazamiento

5.3.6.2 Las luces de área de aproximación final y de despegue estarán emplazadas a lo largo de los bordes del área de aproximación final y de despegue. Las luces estarán separadas uniformemente en la forma siguiente:

- en áreas cuadradas o rectangulares, a intervalos no superiores a 50 m con un mínimo de cuatro luces a cada lado, incluso una luz en cada esquina; y
- en áreas que sean de otra forma comprendidas las circulares, a intervalos no superiores a 5 m con un mínimo de 10 luces.

Características

5.3.6.3 Las luces de área de aproximación final y de despegue serán luces omnidireccionales fijas de color blanco. Cuando deba variarse la intensidad, las luces serán de color blanco variable.

5.3.6.4 **Recomendación.**— *La distribución de las luces del área de aproximación final y de despegue debería ser la indicada en la Figura 5-9, Ilustración 5.*

5.3.6.5 **Recomendación.**— *Las luces no deberían exceder de una altura de 25 cm y deberían estar empotradas si al sobresalir por encima de la superficie pusieran en peligro las operaciones de helicópteros. Cuando un área de aproximación final y de despegue no esté destinada a toma de contacto ni a elevación inicial, las luces no deberían exceder de una altura de 25 cm sobre el nivel del terreno o de la nieve.*

5.3.7 Luces de punto de visada

Aplicación

5.3.7.1 **Recomendación.**— *Cuando en un helipuerto destinado a utilizarse durante la noche se suministre una señal de punto de visada deberían proporcionarse también luces de punto de visada.*

Emplazamiento

5.3.7.2 Las luces de punto de visada se emplazarán junto con la señal de punto de visada.

Características

5.3.7.3 Las luces de punto de visada consistirán en por lo menos seis luces blancas omnidireccionales tal como se indica en la Figura 5-4. Las luces estarán empotradas, si al sobresalir por encima de la superficie constituyeran un peligro para las operaciones de los helicópteros.

5.3.7.4 **Recomendación.**— *La distribución de las luces de punto de visada debería ser la indicada en la Figura 5-9, Ilustración 5.*

5.3.8 Sistema de iluminación de área de toma de contacto y de elevación inicial

Aplicación

5.3.8.1 En un helipuerto destinado a uso nocturno se proporcionará un sistema de iluminación de área de toma de contacto y de elevación inicial.

5.3.8.2 El sistema de iluminación de área de toma de contacto y de elevación inicial de un helipuerto de superficie consistirá en uno o varios de los siguientes elementos:

- luces de perímetro; o
- reflectores; o
- conjuntos de luces puntuales segmentadas (ASPSL) o tableros luminiscentes (LP) para identificar el área de toma de contacto y de

elevación inicial cuando a) y b) no sean viables y se hayan instalado luces de área de aproximación final y de despegue.

5.3.8.3 El sistema de iluminación de área de toma de contacto y de elevación inicial de un helipuerto elevado o de una heliplataforma consistirá en:

- luces de perímetro; y
- ASPSL y/o LP para identificar la señal del área de toma de contacto, donde se proporcione, y/o reflectores para alumbrar el área de toma de contacto y de elevación inicial.

Nota.— *En los helipuertos elevados y heliplataformas, es esencial contar con referencias visuales de la superficie dentro del área de toma de contacto y de elevación inicial para establecer la posición del helicóptero durante la aproximación final y el aterrizaje. Estas referencias pueden proporcionarse por medio de diversas formas de iluminación (ASPSL, LP, reflectores o una combinación de las luces mencionadas, etc.), además de las luces de perímetro. Se ha comprobado que los mejores resultados se obtienen con una combinación de luces de perímetro y ASPSL en franjas encapsuladas de diodos electroluminiscentes (LED) para identificar las señales de punto de toma de contacto y de identificación del helipuerto.*

5.3.8.4 **Recomendación.**— *En los helipuertos de superficie destinados a uso nocturno, debería proporcionarse iluminación del área de toma de contacto y de elevación inicial mediante ASPSL y/o LP, para identificar la señal del punto de toma de contacto y/o reflectores, cuando es necesario realzar las referencias visuales de la superficie.*

Emplazamiento

5.3.8.5 Las luces de perímetro de área de toma de contacto y de elevación inicial estarán emplazadas a lo largo del borde del área designada para uso como área de toma de contacto y de elevación inicial o a una distancia del borde menor de 1,5 m. Cuando el área de toma de contacto y de elevación inicial sea un círculo

- las luces se emplazarán en líneas rectas, en una configuración que proporcione al piloto una indicación de la deriva; y
- cuando a) no sea viable, las luces se emplazarán espaciadas uniformemente a lo largo del perímetro del área de toma de contacto y de elevación inicial con arreglo a intervalos apropiados, pero en un sector de 45° el espaciado entre las luces se reducirá a la mitad.

5.3.8.6 Las luces de perímetro de área de toma de contacto y de elevación inicial estarán uniformemente espaciadas a intervalos de no más de 3 m para los helipuertos elevados y heliplataformas y de no más de 5 m para los helipuertos de superficie. Habrá un número mínimo de cuatro luces a cada lado, incluida la luz que deberá colocarse en cada esquina. Cuando se trate de un área de toma de contacto y de elevación inicial circular en la que las luces se hayan instalado de conformidad con 5.3.8.5 b), habrá un mínimo de 14 luces.

Nota.— *En el Manual de helipuertos (Doc 9621), figura orientación al respecto.*

5.3.8.7 Las luces de perímetro de área de toma de contacto y de elevación inicial de un helipuerto elevado o de una heliplataforma fija se instalarán de modo que los pilotos no puedan discernir su configuración a alturas inferiores a la del área de toma de contacto y de elevación inicial.

5.3.8.8 Las luces de perímetro de área de toma de contacto y de elevación inicial de heliplataformas flotantes se instalarán de modo que los pilotos no puedan discernir su configuración a alturas inferiores a las del área de toma de contacto y de elevación inicial cuando esté en posición horizontal.

5.3.8.9 En los helipuertos de superficie, si se utilizan ASPSL o LP para identificar el área de toma de contacto y de elevación inicial, se colocarán a lo largo de la señal que delimite el borde de esa área. Cuando el área de toma de contacto y de elevación inicial sea un círculo, se colocarán formando líneas rectas que circunscriban el área.

5.3.8.10 En los helipuertos de superficie habrá un número mínimo de nueve LP en el área de toma de contacto y de elevación inicial. La longitud total de los LP colocados en una determinada configuración no será inferior al 50% de la longitud de dicha configuración. El número de tableros será impar, con un mínimo de tres tableros en cada lado del área de toma de contacto y de elevación inicial, incluido el tablero que deberá colocarse en cada esquina. Los LP serán equidistantes entre sí, siendo no superior a 5 m la distancia que exista entre los extremos de los tableros adyacentes de cada lado del área de toma de contacto y de elevación inicial.

5.3.8.11 **Recomendación.**— Cuando se utilicen LP en un helipuerto elevado o en una heliplataforma para realzar las referencias visuales de la superficie, los tableros no deberían ser adyacentes a las luces de perímetro. Los tableros se deberían colocar alrededor de la señal de punto de toma de contacto cuando la haya, o deberían ser coincidentes con la señal de identificación de helipuerto.

5.3.8.12 Los reflectores de área de toma de contacto y de elevación inicial se emplazarán de modo que no deslumbren a los pilotos en vuelo o al personal que trabaje en el área. La disposición y orientación de los reflectores será tal que se produzca un mínimo de sombras.

Nota.— Se ha comprobado que los ASPSL y los LP utilizados para designar la señal del punto de toma de contacto o de la identificación del helipuerto indican de mejor manera las referencias visuales de la superficie que los reflectores de bajo nivel. Debido al riesgo de mal alineamiento, si se utilizan reflectores, resultará necesario que se verifiquen periódicamente para garantizar que siguen cumpliendo con las especificaciones que figuran en 5.3.8.

Características

5.3.8.13 Las luces de perímetro de área de toma de contacto y de elevación inicial serán luces omnidireccionales fijas de color verde.

5.3.8.14 En los helipuertos de superficie, los ASPSL o los LP emitirán luz de color verde cuando se utilicen para definir el perímetro del área de toma de contacto y de elevación inicial.

5.3.8.15 **Recomendación.**— N/A

5.3.8.16 **Recomendación.**— Los factores de cromaticidad y luminancia de los colores de LP deberían ajustarse a lo estipulado en el Volumen I, Apéndice 1, 3.4.

5.3.8.17 Los LP tendrán una anchura mínima de 6 cm. La caja del tablero será del mismo color que la señal que delimite.

5.3.8.18 **Recomendación.**— La altura de los elementos luminosos no debería exceder de 25 cm y éstos deberían estar empotrados si al sobresalir de la superficie pusieran en peligro las operaciones de los helicópteros.

5.3.8.19 **Recomendación.**— Cuando los reflectores del área de toma de contacto y de elevación inicial estén colocados dentro del área de seguridad de un helipuerto o dentro del sector despejado de obstáculos de una heliplataforma, su altura no debería exceder de 25 cm.

5.3.8.20 Los LP no sobresaldrán más de 2,5 cm de la superficie

5.3.8.21 **Recomendación.**— La distribución de las luces de perímetro debería ser la indicada en la Figura 5-9, Ilustración 6.

5.3.8.22 **Recomendación.**— La distribución de la luz de los LP debería ser la indicada en la Figura 5-9, Ilustración 7.

5.3.8.23 La distribución espectral de las luces de los reflectores de área de toma de contacto y de elevación inicial será tal que las señales de superficie y de obstáculos puedan identificarse correctamente.

5.3.8.24 **Recomendación.**— La iluminancia horizontal media de los reflectores debería ser por lo menos de 10 lux, con una relación de uniformidad (promedio a mínimo) no superior a 8:1, medidos en la superficie del área de toma de contacto y de elevación inicial.

5.3.8.25 **Recomendación.**— La iluminación utilizada para identificar la señal de toma de contacto debería constar de un círculo segmentado de franjas de ASPSL omnidireccionales de color amarillo. Los segmentos deberían estar formados de franjas de ASPSL y la longitud total de las franjas de ASPSL no debería ser inferior al 50% de la circunferencia del círculo.

5.3.8.26 **Recomendación.**— Si se utiliza, la señal de identificación del helipuerto debería iluminarse con luces omnidireccionales de color verde.

5.3.9 Reflectores de área de carga y descarga con malacate

Aplicación

5.3.9.1 En un área de carga y descarga con malacate destinada a uso nocturno se suministrarán reflectores de área de carga y descarga con malacate.

Emplazamiento

5.3.9.2 Los reflectores de área de carga y descarga con malacate se emplazarán de modo que no deslumbren los pilotos en vuelo o al personal que trabaje en el área. La disposición y orientación de los reflectores será tal que se produzca un mínimo de sombras.

Características

5.3.9.3 La distribución espectral de los reflectores de área de carga y descarga con malacate será tal que las señales de superficie y de obstáculos puedan identificarse correctamente.

5.3.9.4 **Recomendación.**— La iluminancia horizontal media debería ser por lo menos de 10 lux, medidos en la superficie del área de carga y descarga con malacate.

5.3.10 Luces de calle de rodaje

Nota.— Las especificaciones para las luces de eje de calle de rodaje y luces de borde de calle de rodaje del Volumen I, 5.3.16 y 5.3.17 son igualmente aplicables a las calles de rodaje destinadas al rodaje en tierra de los helicópteros

5.3.11 Ayudas visuales para señalar los obstáculos

Nota.— Las especificaciones relativas al señalamiento e iluminación de obstáculos que figuran en el Volumen I, Capítulo 6, se aplican igualmente a los helipuertos y áreas de carga y descarga con malacate.

5.3.12 Iluminación de obstáculos mediante reflectores

Aplicación

5.3.12.1 En los helipuertos destinados a operaciones nocturnas, los obstáculos se iluminarán mediante reflectores si no es posible instalar luces de obstáculos.

Emplazamiento

5.3.12.2 Los reflectores para obstáculos estarán dispuestos de modo que iluminen todo el obstáculo y, en la medida de lo posible, en forma tal que no deslumbren a los pilotos de los helicópteros.

Características

5.3.12.3 **Recomendación.**— La iluminación de obstáculos mediante reflectores debería producir una luminancia mínima de 10 cd/m².

CAPÍTULO 6. SERVICIOS EN LOS HELIPUERTOS

6.1 Salvamento y extinción de incendios

Generalidades

Nota de introducción.— Estas disposiciones se aplican únicamente a los helipuertos de superficie y a los helipuertos elevados. Las disposiciones complementan las del Volumen I, 9.2 relativas a los requisitos en cuanto a salvamento y extinción de incendios en los aeródromos.

El objetivo principal del servicio de salvamento y extinción de incendios es salvar vidas humanas. Por este motivo, resulta de importancia primordial disponer de medios para hacer frente a los accidentes o incidentes de helicóptero que ocurran en un helipuerto o en sus cercanías, puesto que es precisamente dentro de esa zona donde existen las mayores oportunidades de salvar vidas humanas. Es necesario prever, de manera permanente, la posibilidad y la necesidad de extinguir un incendio que pueda declararse inmediatamente después de un accidente o incidente de helicóptero o en cualquier momento durante las operaciones de salvamento.

Los factores más importantes que afectan al salvamento eficaz en los accidentes de helicópteros en los que haya supervivientes, es el adiestramiento recibido, la eficacia del equipo y la rapidez con que pueda emplearse el personal y el equipo asignados al salvamento y a la extinción de incendios.

No se tienen en cuenta los requisitos relativos a la extinción de incendios de edificios o estructuras emplazadas en los helipuertos elevados.

En el Manual de helipuertos figuran los requisitos en materia de salvamento y extinción de incendios correspondientes a las heliplataformas.

Nivel de protección que ha de proporcionarse

6.1.1 Recomendación.— El nivel de protección que ha de proporcionarse para fines de salvamento y extinción de incendios debería basarse en la longitud del helicóptero más largo que normalmente utilice el helipuerto y de conformidad con la categoría de los servicios de extinción de incendios del helipuerto, según la Tabla 6-1, salvo en el caso de helipuertos sin personal de servicio y con un número reducido de movimientos.

Nota.— En el Manual de helipuertos se presenta orientación que puede prestar ayuda en lo que respecta a proporcionar equipo y servicios de salvamento y extinción de incendios en los helipuertos de superficie y en los helipuertos elevados.

6.1.2 Recomendación.— Durante los periodos en que se prevean operaciones de helicópteros más pequeños, la categoría del helipuerto para fines de salvamento y extinción de incendios puede reducirse a la máxima de los helicópteros que se prevea utilizarán el helipuerto durante ese periodo.

Tabla 6-1. Categoría de helipuerto para fines de extinción de incendios

Categoría	Longitud total del helicóptero ^a
H1	hasta 15 m exclusive
H2	a partir de 15 m hasta 24 m exclusive
H3	a partir de 24 m hasta 35 m exclusive

a. Longitud del helicóptero comprendidos el botolón de cola y los rotores

Agentes extintores

6.1.3 Recomendación.— El agente extintor principal debería ser una espuma de eficacia mínima de nivel B.

Nota.— En el Manual de servicios de aeropuertos, Parte 1, figura información sobre las propiedades físicas exigidas y sobre los criterios de eficacia de extinción de incendios que debe reunir una espuma para que esta tenga una eficacia de nivel B aceptable.

6.1.4 Recomendación.— Las cantidades de agua para la producción de espuma y los agentes complementarios que hayan de proporcionarse deberían corresponder a la categoría del helipuerto para fines de extinción de incendios según 6.1.1 y la Tabla 6-2 o la Tabla 6-3 que corresponda.

Nota.— No es necesario que las cantidades de agua especificadas para los helipuertos elevados se almacenen en el mismo helipuerto o en lugares adyacentes si hay una conexión conveniente con el sistema principal de agua a presión que proporcione de forma continua el régimen de descarga exigido.

6.1.5 Recomendación.— En los helipuertos de superficie se permite sustituir parte o la totalidad de la cantidad de agua para la producción de espuma por agentes complementarios.

6.1.6 Recomendación.— El régimen de descarga de la solución de espuma no debería ser inferior a los regímenes indicados en la Tabla 6-2 o en la Tabla 6-3, según corresponda. Debería seleccionarse el régimen de descarga de los agentes complementarios que condujera a la eficacia óptima del agente utilizado.

Tabla 6-2. Cantidades mínimas utilizables de agentes extintores para helipuertos de superficie

Categoría	Espuma de eficacia de nivel B		Agentes complementarios		
	Agua (L)	Régimen de descarga de la solución espuma (L/min)	Productos químicos en polvo (kg)	Hidrocarburos halogenados (kg)	CO ₂ (kg)
(1)	(2)	(3)	(4)	(5)	(6)
H1	500	250	23	23	45
H2	1 000	500	45	45	90
H3	1 600	800	90	90	180

Tabla 6-3. Cantidades mínimas utilizables de agentes extintores para helipuertos elevados

Categoría	Espuma de eficacia de nivel B		Agentes complementarios		
	Agua (L)	Régimen de descarga de la solución espuma (L/min)	Productos químicos en polvo (kg)	Hidrocarburos halogenados (kg)	CO ₂ (kg)
(1)	(2)	(3)	(4)	(5)	(6)
H1	2 500	250	45	45	90
H2	5 000	500	45	45	90
H3	8 000	800	45	45	90

6.1.7 **Recomendación.**— En los helipuertos elevados, debería proporcionarse por lo menos una manguera que pueda descargar espuma en forma de chorro a razón de 250 L/min. Además, en los helipuertos elevados de Categorías 2 y 3, deberían suministrarse como mínimo dos monitores que puedan alcanzar el régimen de descarga exigido y que estén emplazados en diversos lugares alrededor del helipuerto de modo tal que pueda asegurarse la aplicación de espuma a cualquier parte del helipuerto en cualesquiera condiciones meteorológicas y minimizando la posibilidad de que se causen daños a ambos monitores en un accidente de helicóptero.

Equipo de salvamento

6.1.8 **Recomendación.**— El equipo de salvamento de los helipuertos elevados debería almacenarse en una parte adyacente al helipuerto.

Nota.— En el Manual de helipuertos figura orientación sobre el equipo de salvamento que ha de proporcionarse en los helipuertos.

Tiempo de respuesta

6.1.9 **Recomendación.**— El objetivo operacional del servicio de salvamento y extinción de incendios de los helipuertos de superficie debería consistir en lograr tiempos de respuesta que no

excedan de 2 minutos en condiciones óptimas de visibilidad y de estado de la superficie.

Nota.— Se considera que el tiempo de respuesta es el que transcurre entre la llamada inicial al servicio de salvamento y extinción de incendios y el momento en que el primer vehículo del servicio está en situación de aplicar la espuma a un régimen por lo menos igual al 50% del régimen de descarga especificado en la Tabla 6-2.

6.1.10 **Recomendación.**— En los helipuertos elevados, el servicio de salvamento y extinción de incendios debería estar disponible en todo momento en el mismo helipuerto o en las proximidades cuando haya movimientos de helicópteros.

APÉNDICE 1. COLORES DE LAS LUCES AERONÁUTICAS DE SUPERFICIE, Y DE LAS SEÑALES, LETREROS Y TABLEROS

1. Generalidades

Nota de introducción.— Las especificaciones siguientes definen los límites de cromaticidad de los colores de las luces aeronáuticas de superficie y de las señales, letreros y tableros. Estas especificaciones están de acuerdo con las disposiciones de 1983 de la Comisión Internacional de Alumbrado (CIE).

No es posible fijar especificaciones referentes a colores que excluyan toda posibilidad de confusión. Para obtener cierto grado de identificación del color, es importante que la intensidad luminosa recibida por el ojo sea bastante superior al umbral de percepción, de manera que el color no se modifique demasiado por las atenuaciones atmosféricas de carácter selectivo y para que la visión del color por el observador sea adecuada. Existe también el riesgo de confundir los colores cuando el nivel de intensidad luminosa recibida por el ojo sea bastante alto, como el que puede producir una fuente luminosa de gran intensidad observada de muy cerca. La experiencia indica que se pueden distinguir satisfactoriamente los colores si se presta debida atención a estos factores.

Las cromaticidades se expresan de acuerdo con un observador colorimétrico patrón y con el sistema de coordenadas adoptado por la Comisión Internacional de Alumbrado (CIE), en su octava sesión celebrada en 1931 en Cambridge, Inglaterra. (Véase la publicación Núm. 15, de la CIE, titulada *Colorimetry* (1971)).

2. Colores de las luces aeronáuticas de superficie

2.1 Cromaticidades

2.1.1 Las cromaticidades de las luces aeronáuticas de superficie estarán comprendidas dentro de los límites siguientes:

Ecuaciones de la CIE (véase la Figura A1-1):

a) Rojo	
Límite púrpura	$y = 0,980 - x$
Límite amarillo	$y = 0,335$
b) Amarillo	
Límite rojo	$y = 0,382$
Límite blanco	$y = 0,790 - 0,667x$
Límite verde	$y = x - 0,120$
c) Verde	
Límite amarillo	$x = 0,360 - 0,080y$
Límite blanco	$x = 0,650y$
Límite azul	$y = 0,390 - 0,171x$
d) Azul	
Límite verde	$y = 0,805x + 0,065$
Límite blanco	$y = 0,400 - x$
Límite púrpura	$x = 0,600y + 0,133$
e) Blanco	
Límite amarillo	$x = 0,500$
Límite azul	$x = 0,285$
Límite verde	$y = 0,440$
y	$y = 0,150 + 0,640x$
Límite púrpura	$y = 0,050 + 0,750x$
y	$y = 0,382$

f) Blanco variable

Límite amarillo	$x = 0,255 + 0,750y$
y	$x = 1,185 - 1,500y$
Límite azul	$x = 0,285$
Límite verde	$y = 0,440$
y	$y = 0,150 + 0,640x$
Límite púrpura	$y = 0,050 + 0,750x$
y	$y = 0,382$

Nota.— En el Manual de diseño de aeródromos, Parte 4, se da orientación en cuanto a los cambios de cromaticidad debidos al efecto de la temperatura sobre los elementos filtrantes.

2.1.2 **Recomendación.**— En el caso de que no se exija amortiguar la intensidad luminosa o cuando los observadores cuya visión de los colores sea defectuosa deban poder determinar el color de la luz, las señales verdes deberían estar dentro de los límites siguientes:

Límite amarillo	$y = 0,726 - 0,726x$
Límite blanco	$x = 0,650y$
Límite azul	$y = 0,390 - 0,171x$

2.1.3 **Recomendación.**— Cuando un mayor grado de certidumbre de reconocimiento sea más importante que el máximo alcance visual, las señales verdes deberían estar dentro de los límites siguientes:

Límite amarillo	$y = 0,726 - 0,726x$
Límite blanco	$x = 0,625y - 0,041$
Límite azul	$y = 0,390 - 0,171x$

2.2 Distinción entre luces

2.2.1 **Recomendación.**— Si es necesario que el color amarillo se distinga del blanco, estos colores deberían disponerse de forma que se vean muy de cerca uno de otro, en el tiempo o en el espacio, p. ej., por destellos sucesivos del mismo faro.

2.2.2 **Recomendación.**— Si es necesario distinguir el amarillo del verde o del blanco, como p. ej., en las luces de eje de calle de salida, las coordenadas "y" de la luz amarilla no deberían exceder de un valor de 0,40.

Nota.— Los límites del blanco se han basado en la suposición de que dichos colores se utilizan en condiciones tales que las características (temperatura de color) de la fuente luminosa son prácticamente constantes.

2.2.3 **Recomendación.**— El color blanco variable solamente se destina al uso en luces cuya intensidad debe variarse, p. ej., para evitar el deslumbramiento. Si debe distinguirse entre este color y el amarillo, las luces deberían concebirse y utilizarse de forma que:

- la coordenada x del amarillo sea por lo menos 0,050 mayor que la coordenada x del blanco; y
- la disposición de las luces sea tal que las amarillas se vean simultáneamente con las blancas y muy cerca de éstas.

2.2.4 El color de las luces aeronáuticas de superficie se verificará considerándolo dentro de los límites de la Figura 11 mediante la medición en cinco puntos dentro del área delimitada por la curva de isocandela más al interior (véanse los diagramas de isocandela del Apéndice 2), en funcionamiento a la corriente o tensión nominal. En el caso de curvas de isocandela elípticas o circulares, la medición de color se

efectuará en el centro y en los límites horizontal y vertical. En el caso de curvas de isocandela rectangulares, la medición de color se efectuará en el centro y los límites de las diagonales (esquinas). Además se verificará el color de la luz en la curva de isocandela más al exterior para asegurar que no haya un desplazamiento cromático que pueda hacer que el piloto confunda la señal.

Nota 1.— Para la curva de isocandela más al exterior, debería efectuarse y registrarse una medición de las coordenadas de color para someterla al examen y criterios de aceptabilidad de las autoridades pertinentes.

Nota 2.— Es posible que algunos elementos luminosos se utilicen de modo que puedan ser percibidos y utilizados por los pilotos desde direcciones más allá de aquella de la curva de isocandela más al exterior (p. ej., luces de barra de parada en puntos de espera en la pista significativamente anchos). En tales casos debería evaluarse la aplicación real y, si es necesario, exigir una verificación del desplazamiento cromático en ángulos más allá de la curva más exterior.

2.2.5 En el caso de los indicadores visuales de pendiente de aproximación y otros elementos luminosos con un sector de transición de color, el color se medirá en puntos de conformidad con 2.2.4, excepto en cuanto a que las áreas de color se considerarán separadamente y ningún punto estará dentro de 0,5° del sector de transición.

3. Colores de las señales, letreros y tableros

Nota 1.— Las especificaciones de los colores de superficie que figuran a continuación se aplican únicamente a las superficies pintadas recientemente. Generalmente, los colores empleados para las señales, letreros y tableros varían con el tiempo y, en consecuencia, es necesario renovarlos.

Nota 2.— El documento de la CIE que lleva por título "Recommendations for Surface Colours for Visual Signalling" (Recomendaciones para colores de superficie para la señalización visual) — Publicación Núm. 39-2 (TC-106) 1983, contiene orientación sobre los colores de superficie.

Nota 3.— Las especificaciones recomendadas en 3.4 respecto a paneles transiluminados son de carácter provisional y se basan en las especificaciones CIE para letreros transiluminados. Se tiene la intención de examinar y actualizar estas especificaciones en la forma y en el momento en que la CIE prepare las correspondientes a los paneles transiluminados.

3.1 Los factores de cromaticidad y luminancia de los colores ordinarios, colores de los materiales retrorreflectantes y colores de los letreros y tableros transiluminados (iluminación interna) se determinarán en las condiciones tipo siguientes:

- a) ángulo de iluminación: 45°;
- b) direcciones de la visual: perpendicular a la superficie; y
- c) iluminante: patrón D₆₅ de la CIE.

3.2 **Recomendación.**— Los factores de cromaticidad y luminancia de los colores ordinarios para las señales y los letreros y tableros iluminados exteriormente deberían estar dentro de los límites siguientes cuando se determinen en las condiciones tipo:

Ecuaciones de la CIE (véase la Figura A1-2):

a) Rojo

Límite púrpura	$y = 0,345 - 0,051x$
Límite blanco	$y = 0,910 - x$
Límite anaranjado	$y = 0,314 + 0,047x$
Factor de luminancia	$\beta = 0,07$ (mín.)

b) Anaranjado

Límite rojo	$y = 0,285 + 0,100x$
Límite blanco	$y = 0,940 - x$
Límite amarillo	$y = 0,250 + 0,220x$
Factor de luminancia	$\beta = 0,20$ (mín.)

c) Amarillo

Límite anaranjado	$y = 0,108 + 0,707x$
Límite blanco	$y = 0,910 - x$
Límite verde	$y = 1,35x - 0,093$
Factor de luminancia	$\beta = 0,45$ (mín.)

d) Blanco

Límite púrpura	$y = 0,010 + x$
Límite azul	$y = 0,610 - x$
Límite verde	$y = 0,030 + x$
Límite amarillo	$y = 0,710 - x$
Factor de luminancia	$\beta = 0,75$ (mín.)

e) Negro

Límite púrpura	$y = x - 0,030$
Límite azul	$y = 0,570 - x$
Límite verde	$y = 0,050 + x$
Límite amarillo	$y = 0,740 - x$
Factor de luminancia	$\beta = 0,03$ (máx.)

f) Verde amarillento

Límite verde	$y = 1,317x + 0,4$
Límite blanco	$y = 0,910 - x$
Límite amarillo	$y = 0,867x + 0,4$

Nota.— La pequeña separación que existe entre el rojo de superficie y el anaranjado de superficie no es suficiente para asegurar la distinción de estos colores cuando se ven separadamente.

3.3 **Recomendación.**— Los factores de cromaticidad y luminancia de los colores de los materiales retrorreflectantes para las señales de superficie, deberían estar dentro de los límites enumerados a continuación, cuando se determinen en las condiciones tipo.

Ecuaciones de la CIE (véase la Figura A1-3):

a) Rojo

Límite púrpura	$y = 0,345 - 0,051x$
Límite blanco	$y = 0,910 - x$
Límite anaranjado	$y = 0,314 + 0,047x$
Factor de luminancia	$\beta = 0,03$ (mín.)

b) Anaranjado

Límite rojo	$y = 0,265 + 0,205x$
Límite blanco	$y = 0,910 - x$
Límite amarillo	$y = 0,207 + 0,390x$
Factor de luminancia	$\beta = 0,14$ (mín.)

c) Amarillo

Límite anaranjado	$y = 0,160 + 0,540x$
Límite blanco	$y = 0,910 - x$
Límite verde	$y = 1,35x - 0,093$
Factor de luminancia	$\beta = 0,16$ (mín.)

d) Blanco

Límite púrpura	$y = x$
Límite azul	$y = 0,610 - x$
Límite verde	$y = 0,040 + x$
Límite amarillo	$y = 0,710 - x$
Factor de luminancia	$\beta = 0,27$ (mín.)

e) Azul

Límite verde	$y = 0,118 + 0,675x$
Límite blanco	$y = 0,370 - x$
Límite púrpura	$y = 1,65x - 0,187$

Factor de luminancia $\beta = 0,01$ (mín.)

f) Verde

Límite amarillo $y = 0,711 - 1,22x$

Límite blanco $y = 0,243 + 0,670x$

Límite azul $y = 0,405 - 0,243x$

Factor de luminancia $\beta = 0,03$ (mín.)

3.4 Recomendación.— Los factores de cromaticidad y luminancia de los colores de los letreros transluminados (iluminación interna) y paneles deberían estar dentro de los límites enumerados a continuación, cuando se determinen en las condiciones tipo.

Ecuaciones de la CIE (véase la Figura A1-4):

a) Rojo

Límite púrpura $y = 0,345 - 0,051x$

Límite blanco $y = 0,910 - x$

Límite anaranjado $y = 0,314 + 0,047x$

Factor de luminancia
(condiciones diurnas) $\beta = 0,07$ (mín.)

Luminancia relativa al blanco
(condiciones nocturnas) 5% (mín.) 20% (máx.)

b) Amarillo

Límite anaranjado $y = 0,108 + 0,707x$

Límite blanco $y = 0,910 - x$

Límite verde $y = 1,35x - 0,093$

Factor de luminancia

(condiciones diurnas) $\beta = 0,45$ (mín.)

Luminancia relativa al blanco
(condiciones nocturnas) 30% (mín.) 80% (máx.)

c) Blanco

Límite púrpura $y = 0,010 + x$

Límite azul $y = 0,610 - x$

Límite verde $y = 0,030 + x$

Límite amarillo $y = 0,710 - x$

Factor de luminancia
(condiciones diurnas) $\beta = 0,75$ (mín.)

Luminancia relativa al blanco
(condiciones nocturnas) 100%

d) Negro

Límite púrpura $y = x - 0,030$

Límite azul $y = 0,570 - x$

Límite verde $y = 0,050 + x$

Límite amarillo $y = 0,740 - x$

Factor de luminancia
(condiciones diurnas) $\beta = 0,03$ (máx.)

Luminancia relativa al blanco
(condiciones nocturnas) 0% (mín.) 2% (máx.)



Figura A1-1. Colores de luces aeronáuticas de superficie



Figura A1-2. Colores ordinarios para las señales y los letreros y tableros con iluminación externa

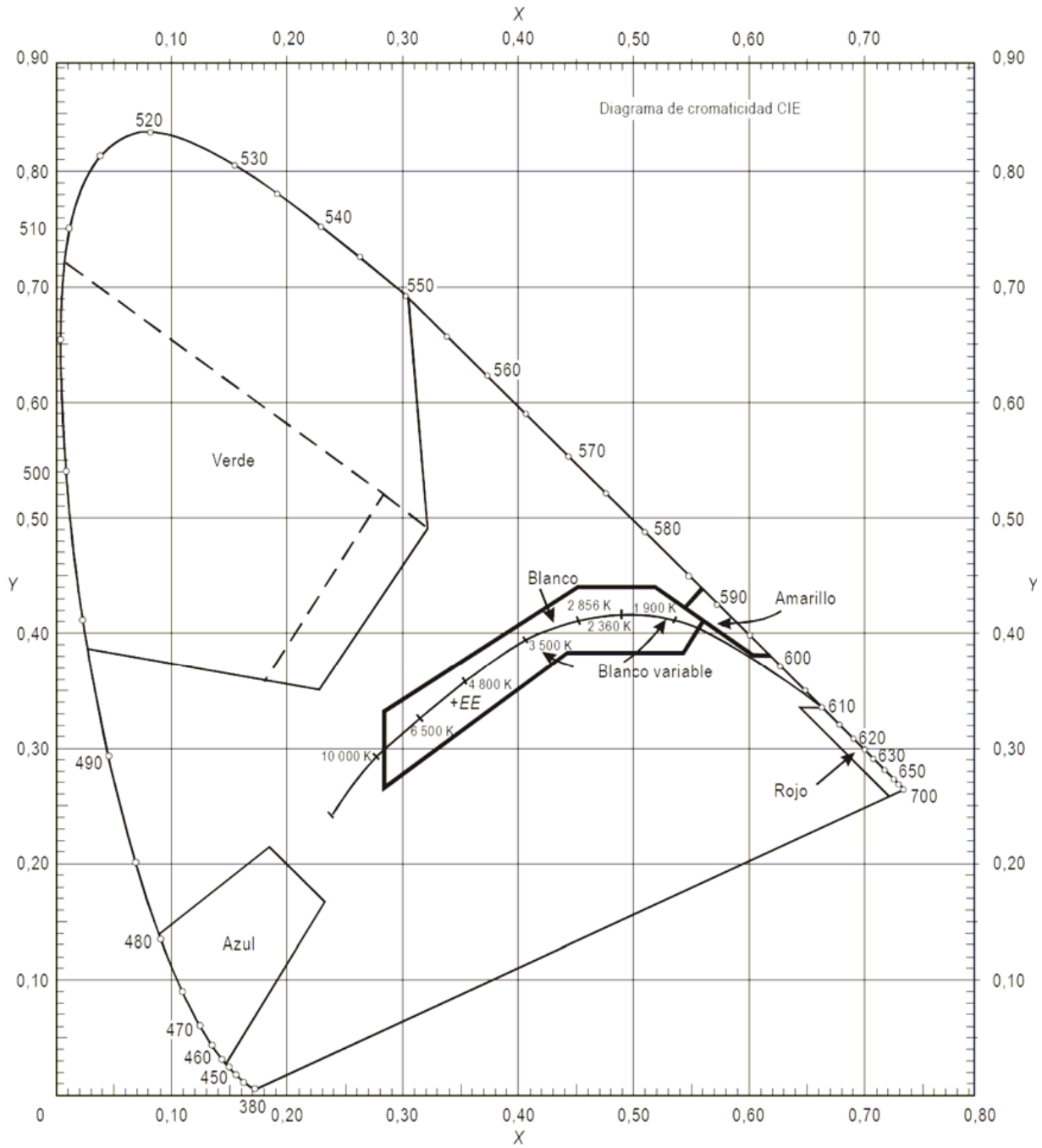

Figura A1-3. Colores de los materiales retrorreflectantes para las señales, letreros y tableros

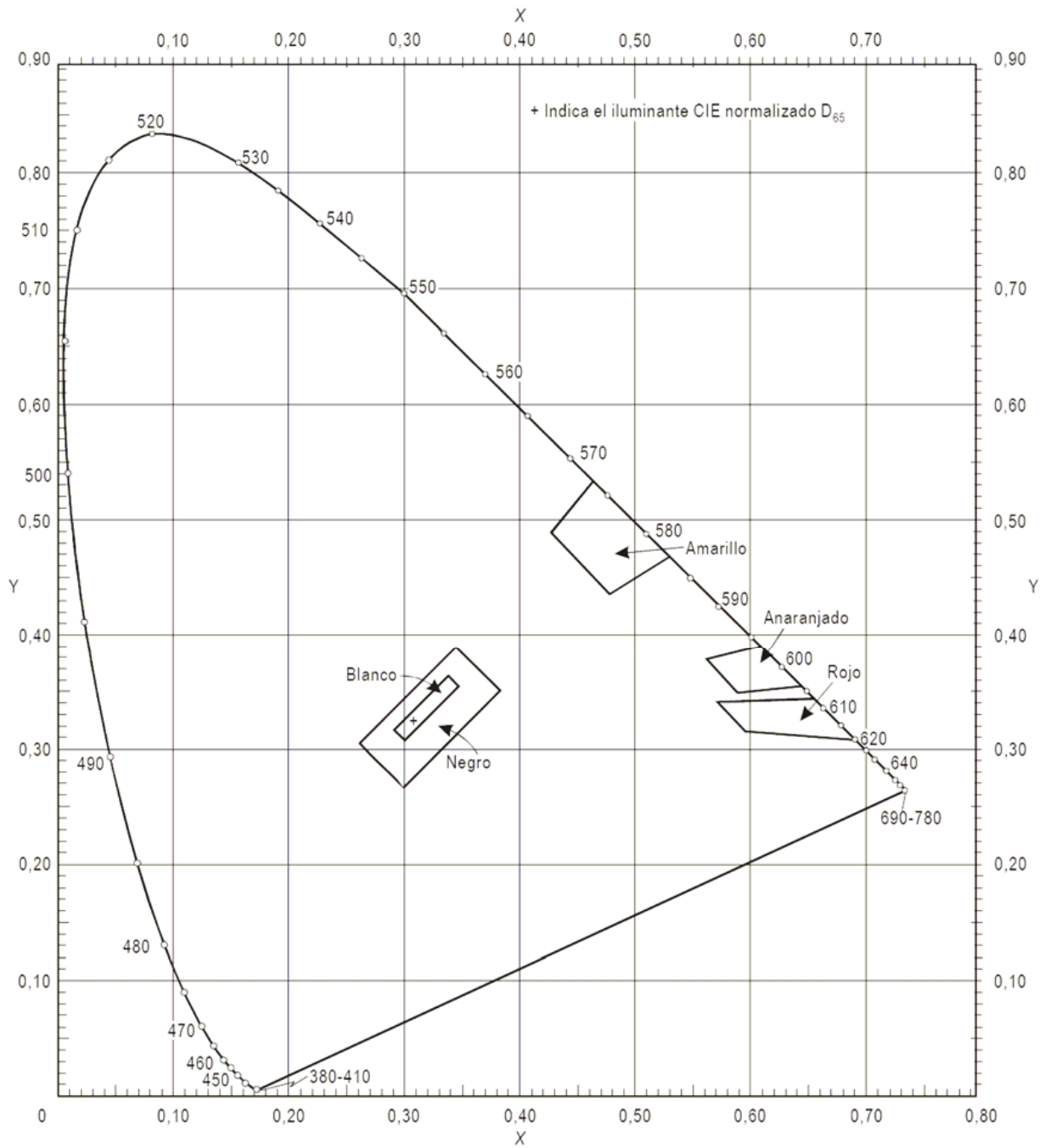

Figura A1-4. Colores de los letreros y paneles transluminados (iluminación interna)

APÉNDICE 2. CARACTERÍSTICAS DE LAS LUCES AERONÁUTICAS DE SUPERFICIE

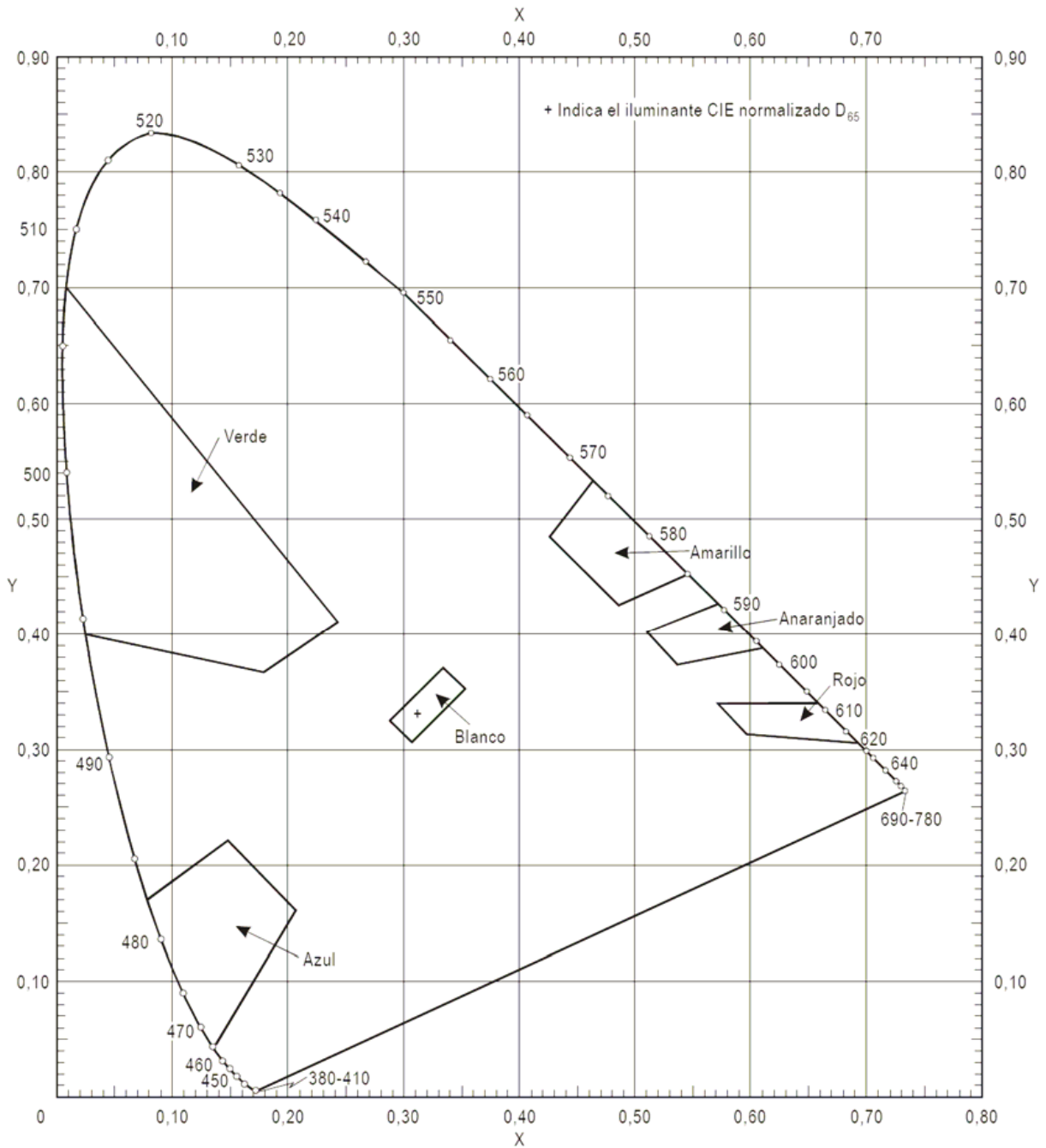

Notas:

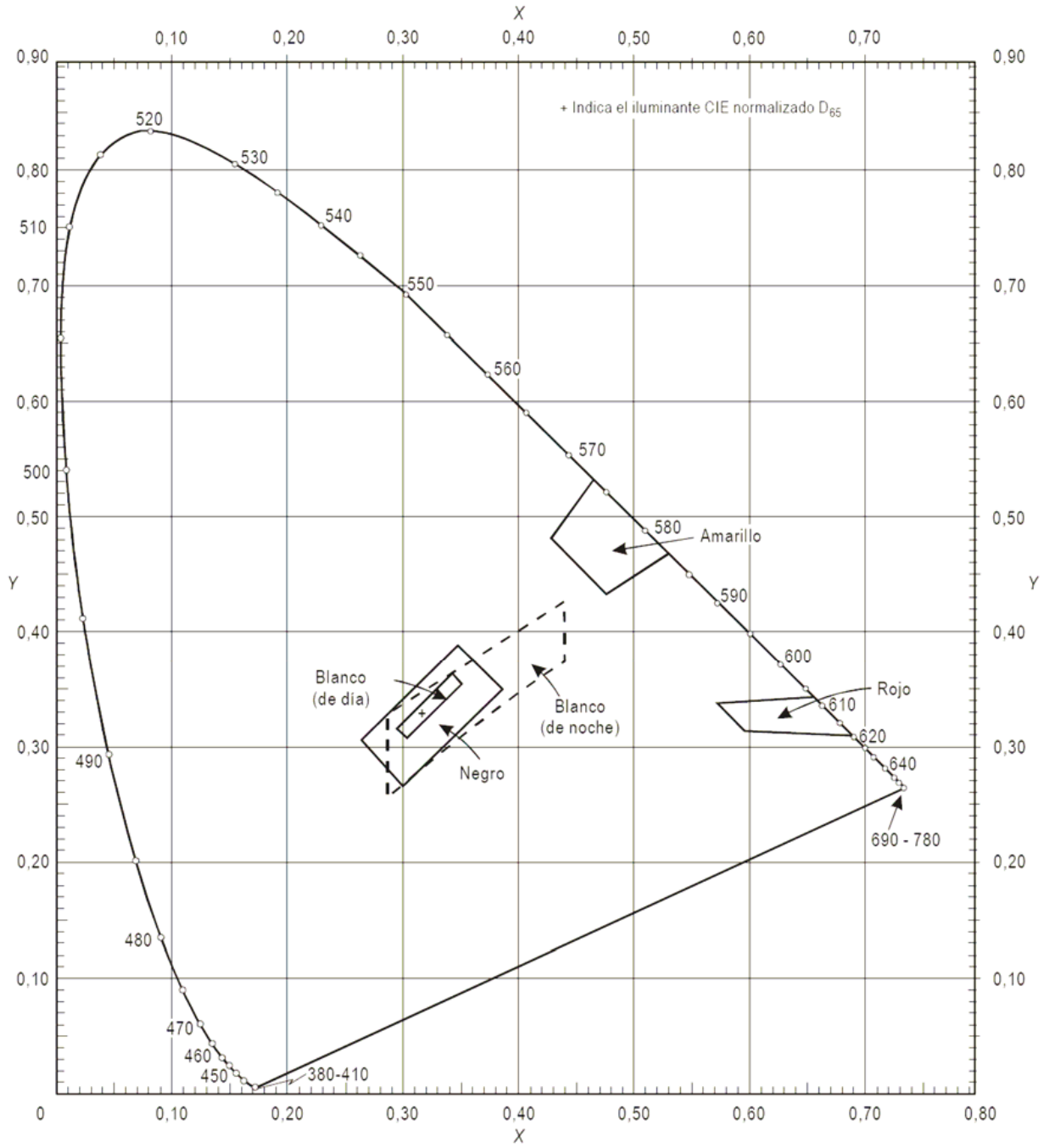
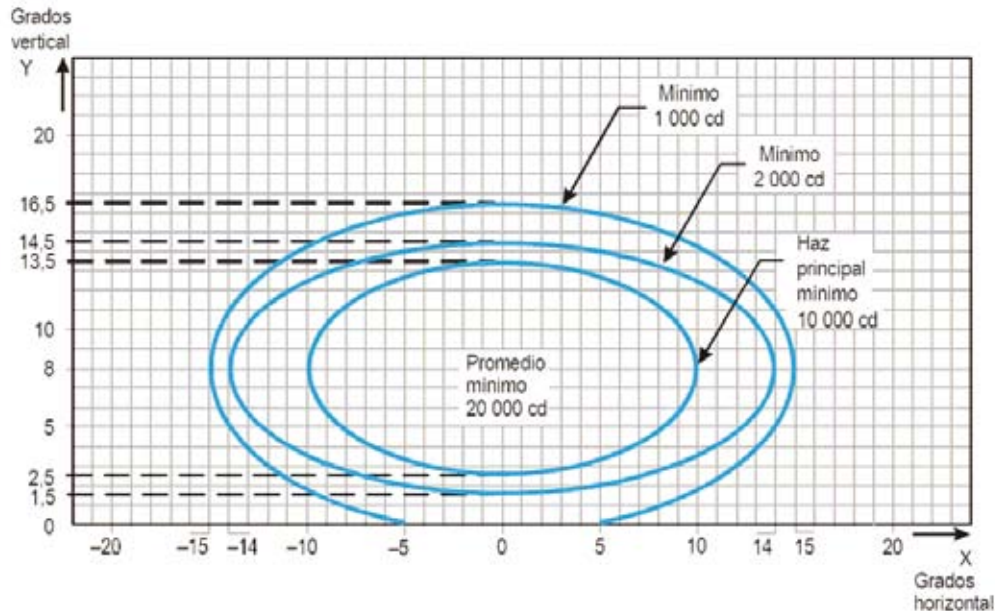
1. Curvas calculadas según la fórmula $\frac{x^2}{a^2} + \frac{y^2}{b^2} = 1$

a	10	14	15
b	5,5	6,5	8,5

2. Los ángulos de reglaje de las luces en sentido vertical serán tales que el haz principal satisfaga las condiciones siguientes de cobertura en el plano vertical:

distancia al umbral	cobertura vertical del haz principal
del umbral a 315 m	0° — 11°
de 316 m a 475 m	0,5° — 11,5°
de 476 m a 640 m	1,5° — 12,5°
641 m y más	2,5° — 13,5° (según la figura)

3. Las luces de las barras transversales a más de 22,5 m del eje tendrán una convergencia de 2°. Las demás luces estarán en una paralela al eje de la pista.

4. Véanse las notas comunes a las Figuras A2-1 a A2-11.

Figura A2-1. Diagrama de isocandelas para las luces de eje y barras transversales de aproximación (luz blanca)

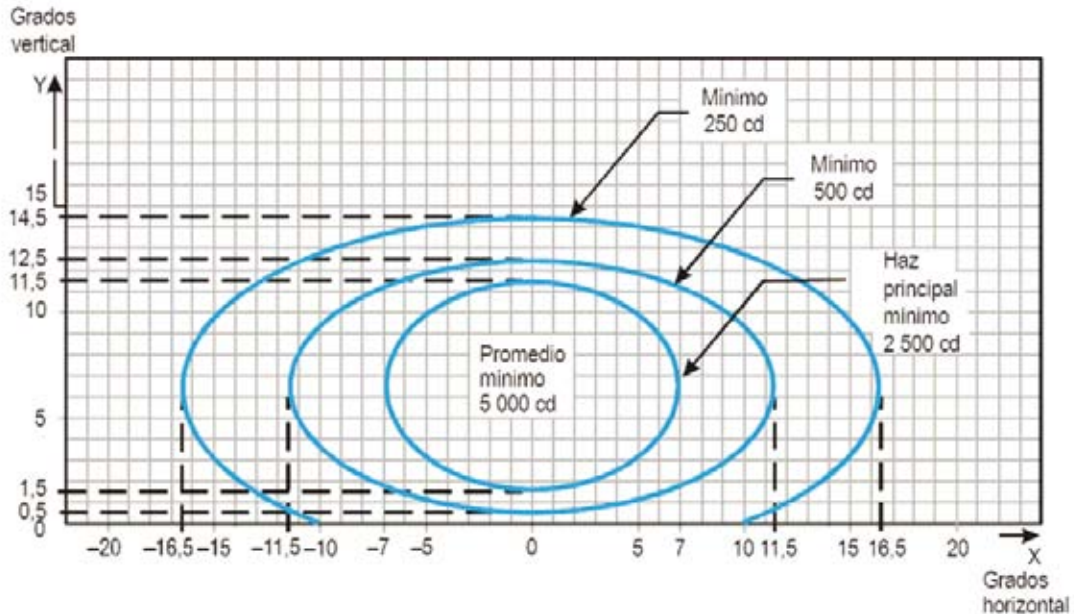

Notas:

1. Curvas calculadas según la fórmula $\frac{x^2}{a^2} + \frac{y^2}{b^2} = 1$

a	7,0	11,5	16,5
b	5,0	6,0	8,0

2. Convergencia de 2°.
3. Los ángulos de reglaje de las luces en sentido vertical serán tales que el haz principal satisfaga las siguientes condiciones de cobertura en el plano vertical:

distancia al umbral	cobertura vertical del haz principal
del umbral a 115 m	0,5° — 10,5°
de 116 m a 215 m	1° — 11°
216 m y más	1,5° — 11,5° (según la figura)

4. Véanse las notas comunes a las Figuras A2-1 a A2-11.

Figura A2-2. Diagrama de isocandelas para las luces de la fila lateral de aproximación (luz roja)

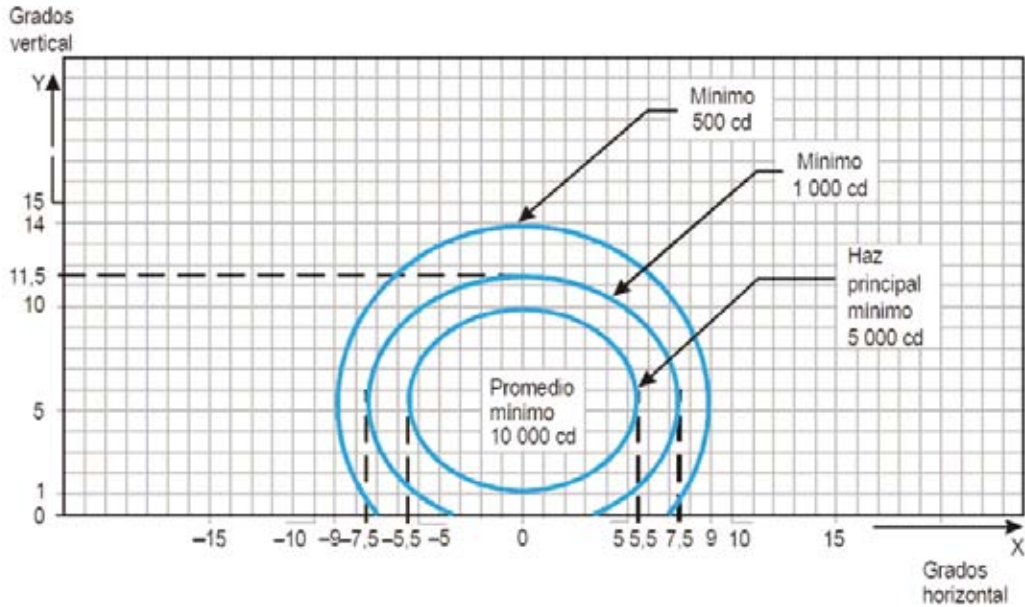

Notas:

1. Curvas calculadas según la fórmula $\frac{x^2}{a^2} + \frac{y^2}{b^2} = 1$

a	5,5	7,5	9,0
b	4,5	6,0	8,5

2. Convergencia de 3,5°.

3. Véanse las notas comunes a las Figuras A2-1 a A2-11.

Figura A2-3. Diagrama de isocandelas para las luces de umbral (luz verde)

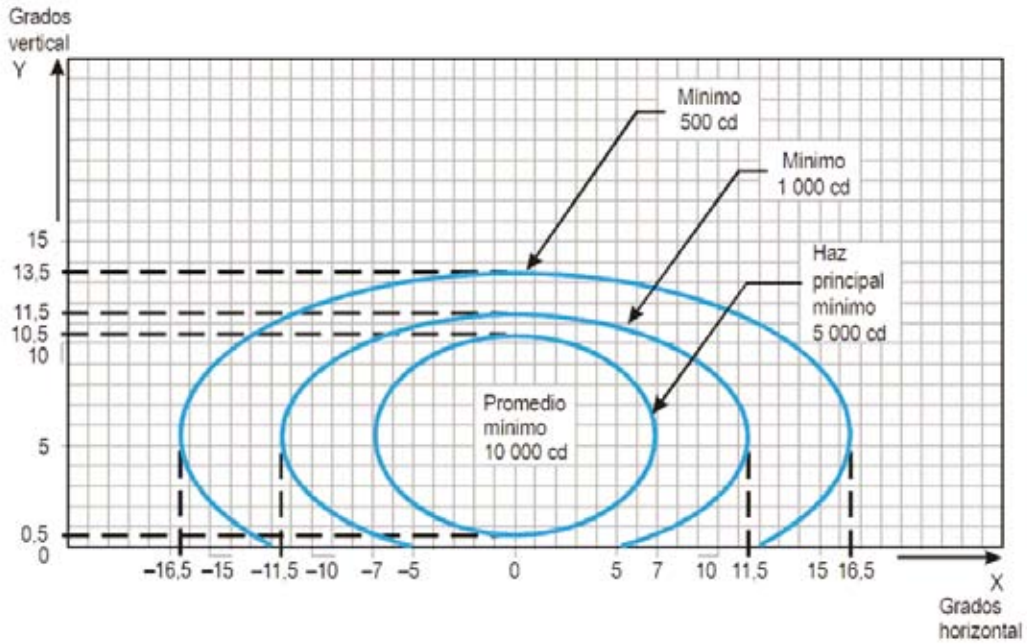

Notas:

1. Curvas calculadas según la fórmula $\frac{x^2}{a^2} + \frac{y^2}{b^2} = 1$
2. Convergencia de 2°.
3. Véanse las notas comunes a las Figuras A2-1 a A2-11.

a	7,0	11,5	16,5
b	5,0	6,0	8,0

Figura A2-4. Diagrama de isocandelas para las luces de barra de ala de umbral (luz verde)

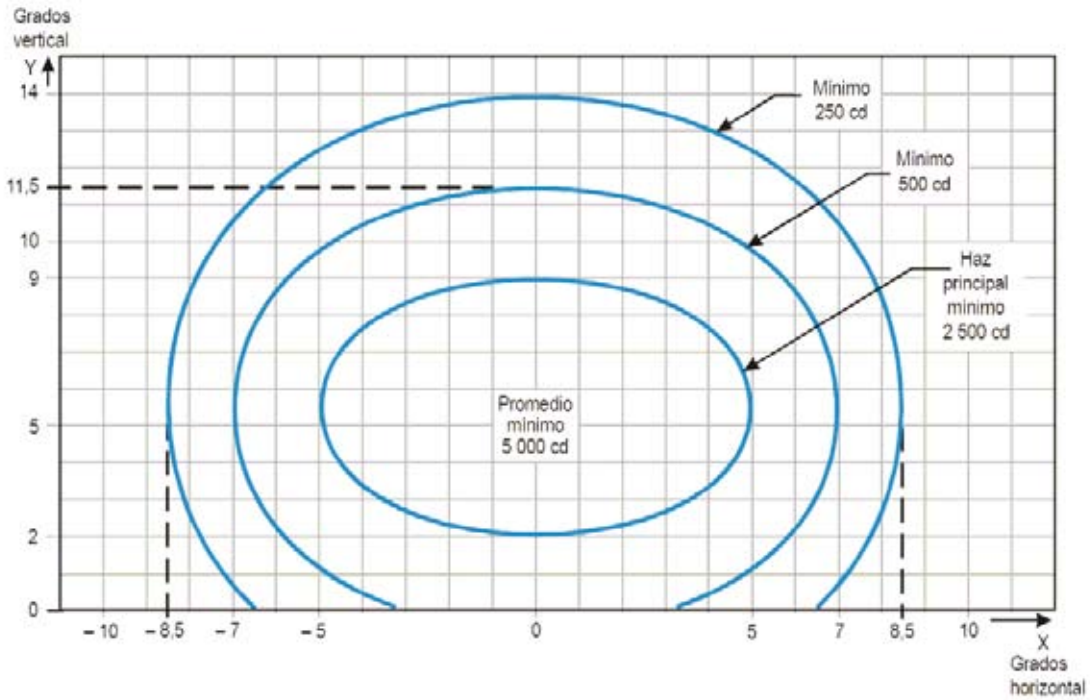

Notas:

1. Curvas calculadas según la fórmula $\frac{x^2}{a^2} + \frac{y^2}{b^2} = 1$
2. Convergencia de 4°.
3. Véanse las notas comunes a las Figuras A2-1 a A2-11.

a	5,0	7,0	8,5
b	3,5	6,0	8,5

Figura A2-5. Diagrama de isocandelas para las luces de toma de contacto (luz blanca)

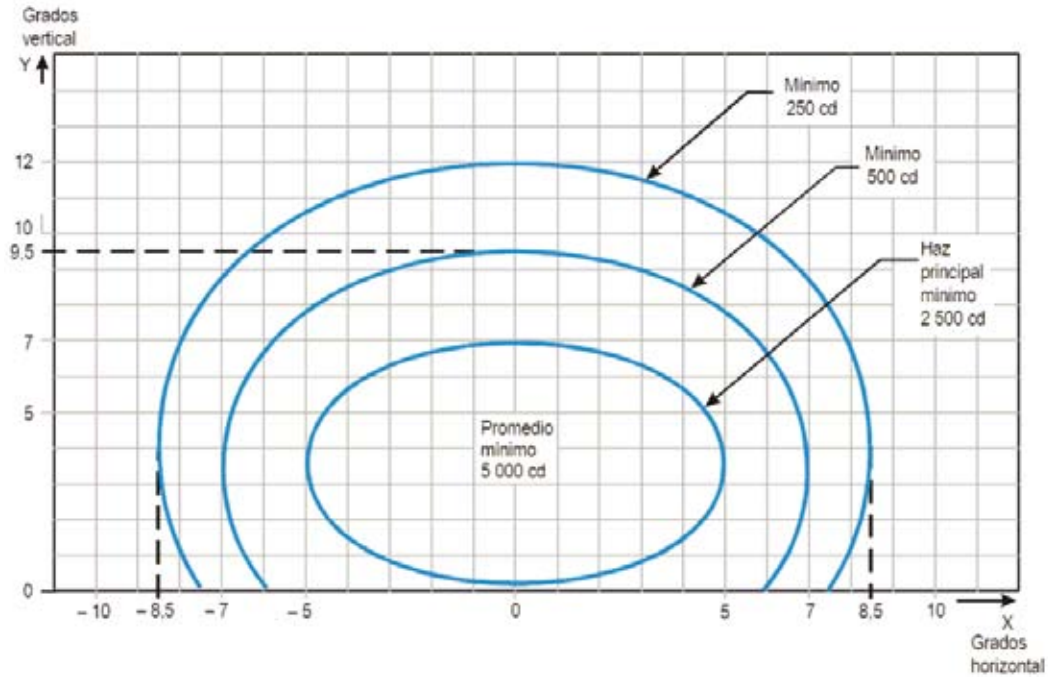

Notas:

1. Curvas calculadas según la fórmula $\frac{x^2}{a^2} + \frac{y^2}{b^2} = 1$

a	5,0	7,0	8,5
b	3,5	6,0	8,5

2. Para las luces rojas, multiplíquense los valores por 0,15.
3. Para las luces amarillas, multiplíquense los valores por 0,40.
4. Véanse las notas comunes a las Figuras A2-1 a A2-11.

Figura A2-6. Diagrama de isocandelas para las luces de eje de pista con espaciado longitudinal de 30 m (luz blanca) y luces indicadoras de calle de salida rápida (luz amarilla)

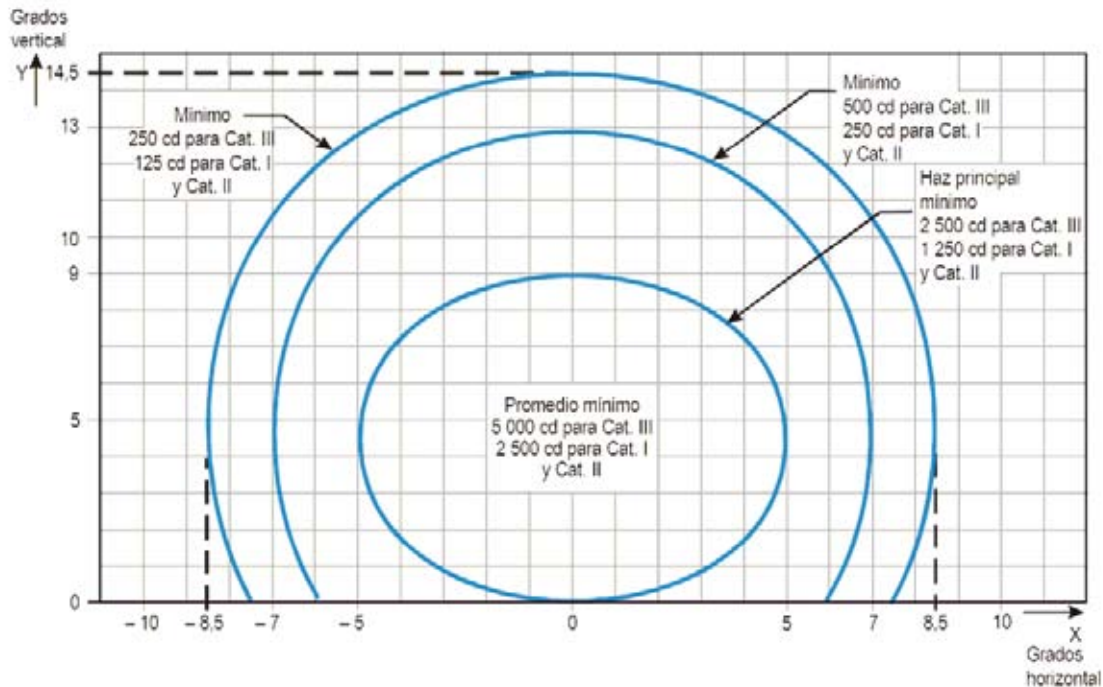

Notas:

1. Curvas calculadas según la fórmula $\frac{x^2}{a^2} + \frac{y^2}{b^2} = 1$

a	5,0	7,0	8,5
b	4,5	8,5	10

2. Para las luces rojas, multiplíquense los valores por 0,15.
3. Para las luces amarillas, multiplíquense los valores por 0,40.
4. Véanse las notas comunes a las Figuras A2-1 a A2-11.

Figura A2-7. Diagrama de isocandelas para las luces de eje de pista con espaciado longitudinal de 15 m (luz blanca) y luces indicadoras de calle de salida rápida (luz amarilla)

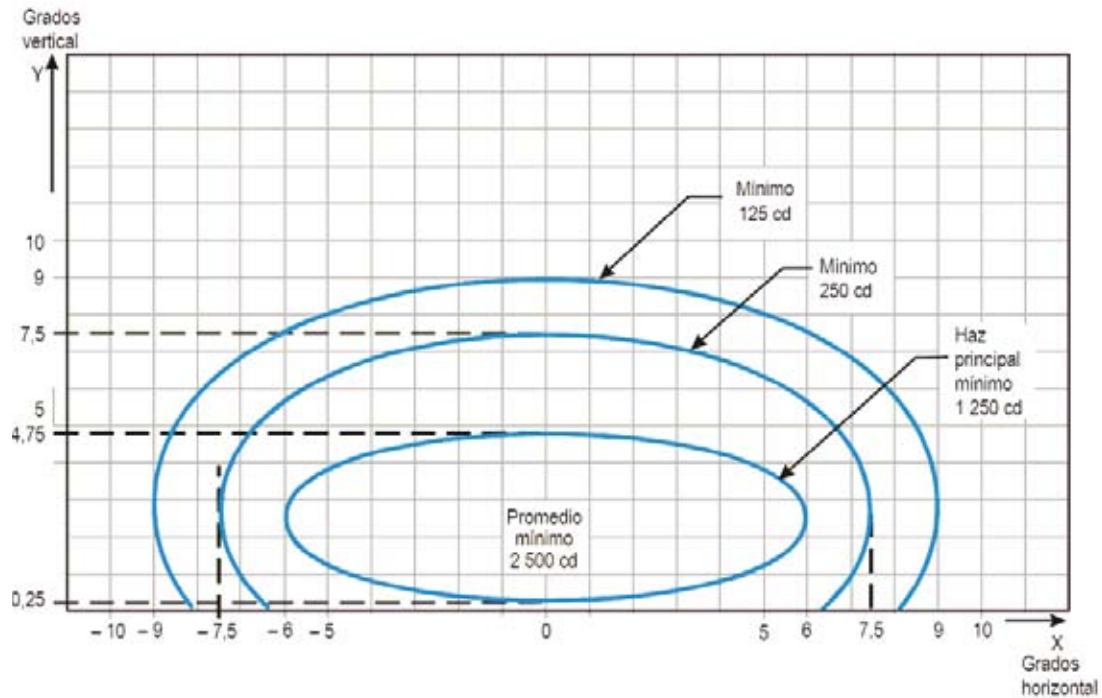

Notas:

1. Curvas calculadas según la fórmula $\frac{x^2}{a^2} + \frac{y^2}{b^2} = 1$

a	6,0	7,5	9,0
b	2,25	5,0	6,5

2. Véanse las notas comunes a las Figuras A2-1 a A2-11.

Figura A2-8. Diagrama de isocandelas para las luces de extremo de pista (luz roja)

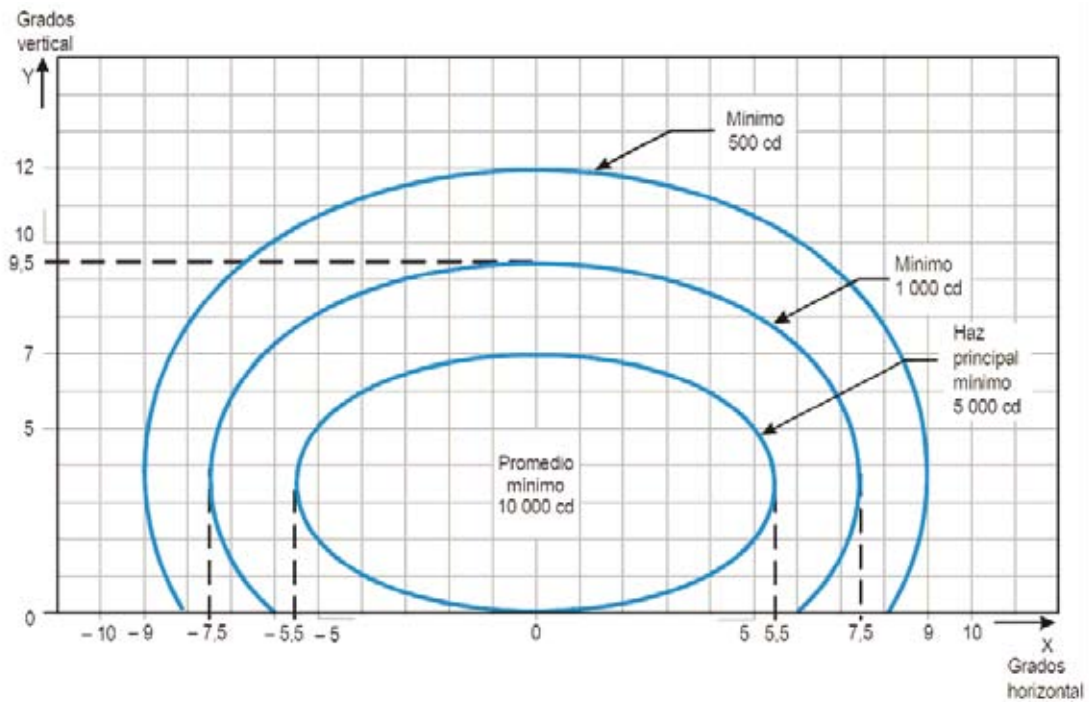

Notas:

1. Curvas calculadas según la fórmula $\frac{x^2}{a^2} + \frac{y^2}{b^2} = 1$

a	5,5	7,5	9,0
b	3,5	6,0	8,5

2. Convergencia de 3,5°.
3. Para las luces amarillas, multiplíquense los valores por 0,40.
4. Véanse las notas comunes a las Figuras A2-1 a A2-11.

Figura A2-9. Diagrama de isocandelas para las luces de borde de pista cuando la anchura de la pista es de 45 m (luz blanca)

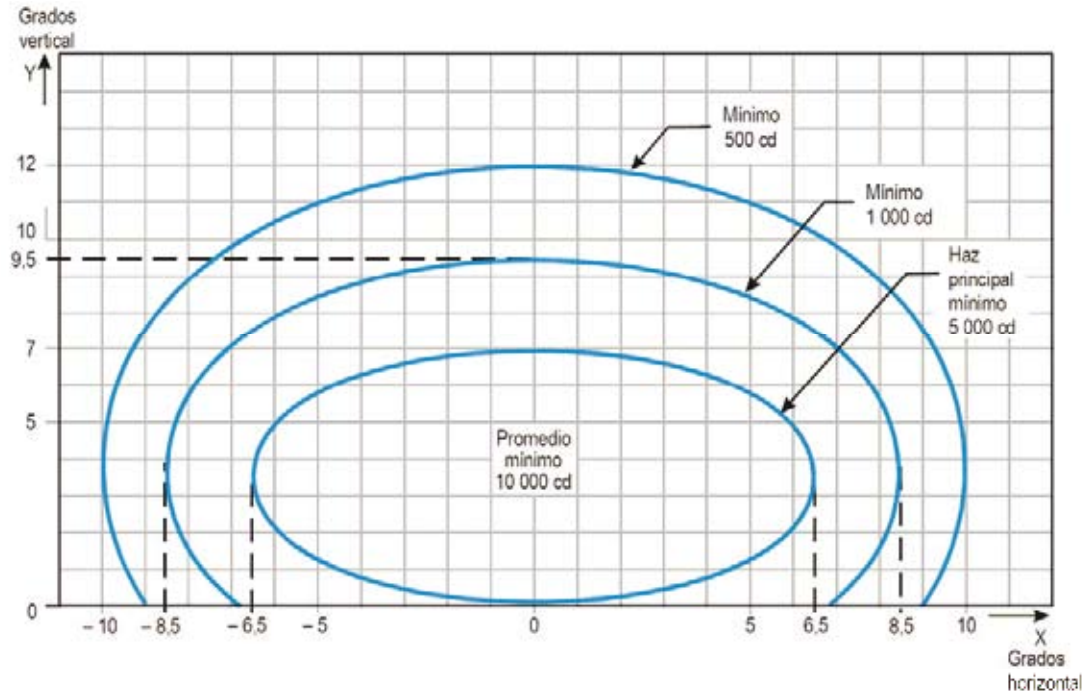

Notas:

1. Curvas calculadas según la fórmula $\frac{x^2}{a^2} + \frac{y^2}{b^2} = 1$

a	6,5	8,5	10,0
b	3,5	6,0	8,5

2. Convergencia de 4,5°.
3. Para las luces amarillas, multiplíquense los valores por 0,40.
4. Véanse las notas comunes a las Figuras A2-1 a A2-11.

Figura A2-10. Diagrama de isocandelas para las luces de borde de pista cuando la anchura de la pista es de 60 m (luz blanca)



Figura A2-11. Puntos de cuadrícula para el cálculo de la intensidad media de luces de aproximación y de pista

Notas comunes a las Figuras A2-1 a A2-11

1. Las elipses de cada figura son simétricas con respecto a los ejes comunes vertical y horizontal.
2. En las Figuras A2-1 a A2-10 se indican las intensidades mínimas admisibles de las luces. La intensidad media del haz principal se calcula estableciendo puntos de cuadrícula según lo indicado en la Figura A2-11 y utilizando los valores de la intensidad medidos en todos los puntos de cuadrícula del interior y del perímetro de la elipse que representa el haz principal. El valor medio es la media aritmética de las intensidades luminosas medidas en todos los puntos de cuadrícula considerados.
3. En el diagrama de haz principal no se aceptan desviaciones cuando el soporte de las luces esté adecuadamente orientado.
4. Razón media de intensidades. La razón entre la intensidad media dentro de la elipse que define el haz principal de una nueva luz característica y la intensidad media del haz principal de una nueva luz de borde de pista será la siguiente:

Figura A2-1	Eje de aproximación y barras transversales	de 1,5 a 2,0 (luz blanca)
Figura A2-2	Fila lateral de aproximación	de 0,5 a 1,0 (luz roja)
Figura A2-3	Umbral	de 1,0 a 1,5 (luz verde)
Figura A2-4	Barra de ala de umbral	de 1,0 a 1,5 (luz verde)
Figura A2-5	Zona de toma de contacto	de 0,5 a 1,0 (luz blanca)
Figura A2-6	Eje de pista (espaciado longitudinal de 30 m)	de 0,5 a 1,0 (luz blanca)
Figura A2-7	Eje de pista (espaciado longitudinal de 15 m)	de 0,5 a 1,0 para CAT III (luz blanca) de 0,25 a 0,5 para CAT I, II (luz blanca)
Figura A2-8	Extremo de pista	de 0,25 a 0,5 (luz roja)
Figura A2-9	Borde de pista (pista de 45 m de anchura)	1,0 (luz blanca)
Figura A2-10	Borde de pista (pista de 60 m de anchura)	1,0 (luz blanca)
5. Las coberturas de haz en las figuras proporcionan la guía necesaria para aproximaciones cuando el alcance visual en la pista RVR disminuye a valores del orden de 150 m y para despegues cuando el RVR disminuye hasta valores del orden de 100 m.
6. Los ángulos horizontales se miden respecto al plano vertical que contiene el eje de pista. Para luces distintas a las luces de eje, el sentido hacia el eje de pista se considera positivo. Los ángulos verticales se miden respecto al plano horizontal.
7. Cuando las luces de ejes de aproximación, barras transversales y luces de fila lateral de aproximación sean empotradas en lugar de elevadas, p. ej., en una pista con umbral desplazado, los requisitos de intensidad pueden satisfacerse instalando dos o tres armaduras (de menor intensidad) en cada posición.
8. El mantenimiento adecuado es importantísimo. La intensidad media nunca debería disminuir a valores por debajo del 50% de los indicados en las figuras y el gestor aeroportuario debería establecer como objetivo mantener un nivel de emisión de luz que se acerque al promedio de intensidad mínima especificada.
9. El elemento luminoso se instalará de forma que el haz principal esté alineado dentro de un margen de medio grado respecto al requisito especificado.

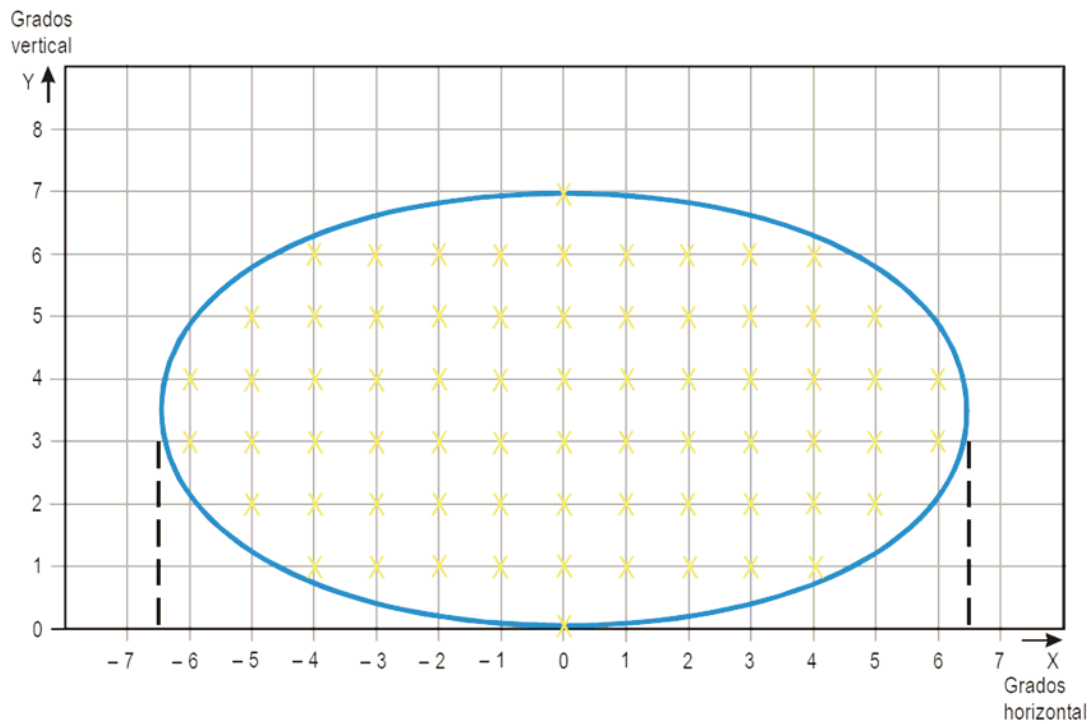
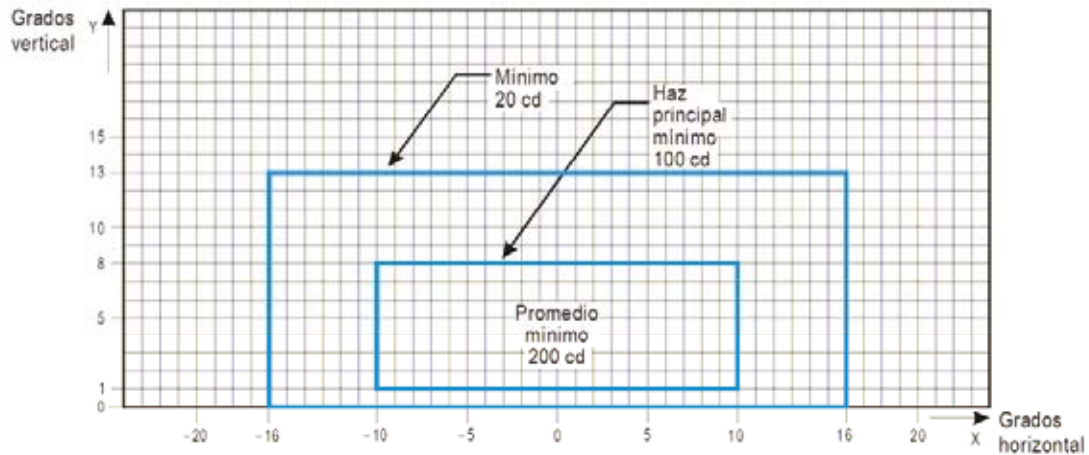

Notas:

1. En estas coberturas de haz se tiene en cuenta que el puesto de pilotaje puede estar desplazado del eje de la pista a una distancia del orden de 12 m y las luces se han previsto para ser utilizadas antes y después de la curva.
2. Véanse las notas comunes a las Figuras A2-12 a A2-21.
3. Las intensidades aumentadas para las luces de calle de rodaje de salida rápida de mayor intensidad, tal como se recomienda en 5.3.16.9, son cuatro veces las indicaciones correspondientes en la figura (es decir, 800 cd para el haz principal mínimo promedio).

Figura A2-12. Diagrama de isocandelas para luces de eje de calle de rodaje (espaciado de 15 m) y para luces de barra de parada en tramos rectos previstas para ser utilizadas en condiciones de alcance visual en la pista inferior a un valor de 350 m cuando pueda haber grandes desplazamientos y para luces de protección de pista de baja intensidad, configuración B

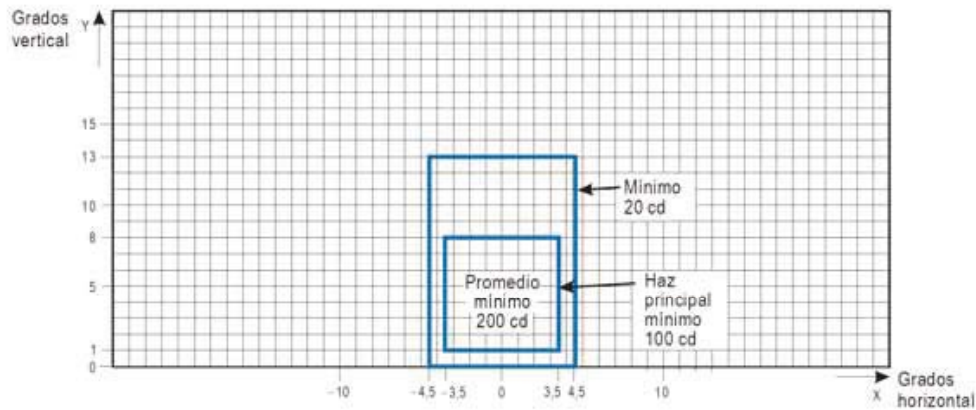
**Notas:**

1. Estas coberturas de haz son generalmente satisfactorias y se ha tenido en cuenta un desplazamiento normal del puesto de pilotaje de aproximadamente 3 m con respecto al eje.
2. Véanse las notas comunes a las Figuras A2-12 a A2-21.

Figura A2-13. Diagrama de isocandelas para luces de eje de calle de rodaje (espaciado de 15 m) y para luces de barra de parada en tramos rectos previstas para ser utilizadas en condiciones de alcance visual en la pista inferior a un valor de 350 m

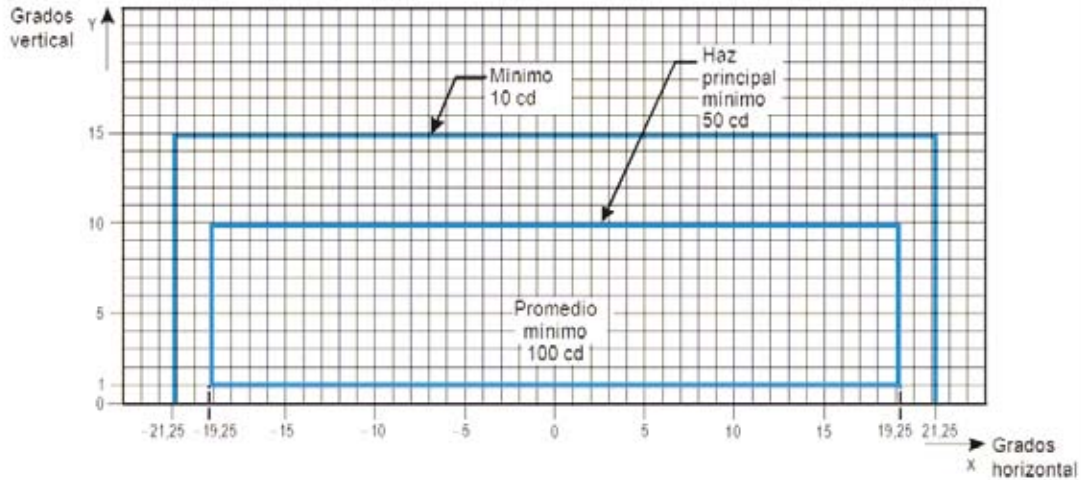

Notas:

1. Las luces en las curvas con una convergencia de $15,75^\circ$ respecto a la tangente a la curva.
2. Véanse las notas comunes a las Figuras A2-12 a A2-21.

Figura A2-14. Diagrama de isocandelas para luces de eje de calle de rodaje (espaciado de 7,5 m) y para luces de barra de parada en tramos curvos para ser utilizado en condiciones de alcance visual en la pista inferior a un valor de 350 m

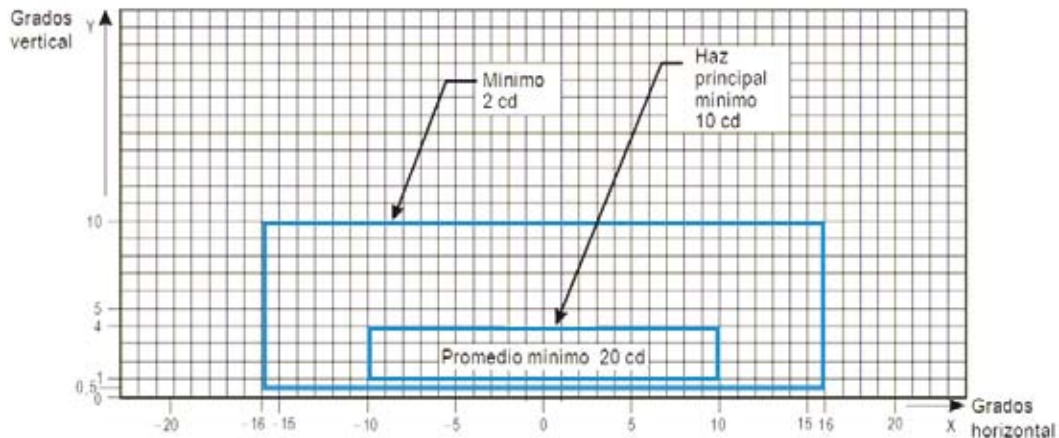

Notas:

1. En los lugares en que se presenta comúnmente luminancia de fondo y donde la disminución del rendimiento luminoso provocada por el polvo, la nieve y la contaminación local constituye un factor importante, los valores cd deberían multiplicarse por 2,5.
2. Donde están emplazadas luces omnidireccionales éstas satisfarán los requisitos de esta figura relativos al haz vertical.
3. Véanse las notas comunes a las Figuras A2-12 a A2-21.

Figura A2-15. Diagrama de isocandelas para luces de eje de calle de rodaje (espaciado de 30 m, 60 m) y para luces de barra de parada en tramos rectos previstas para ser utilizadas en condiciones de alcance visual en la pista de 350 m o superior

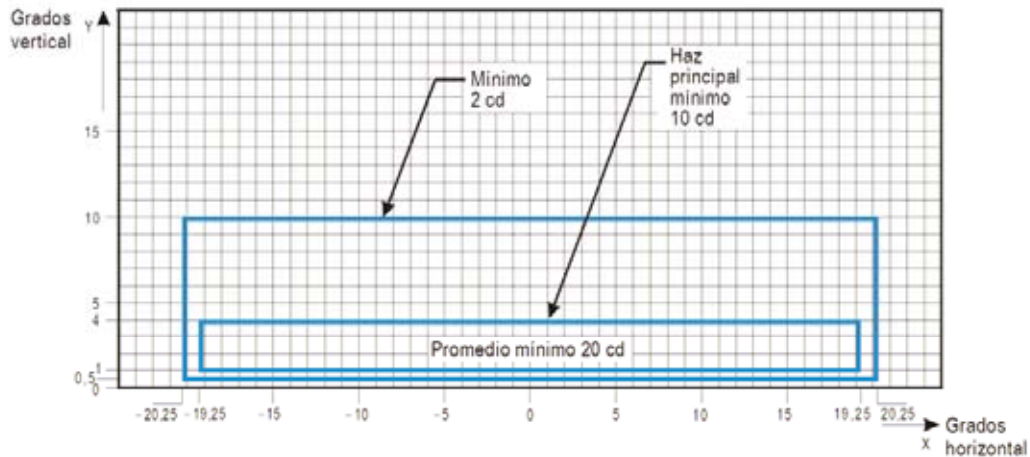

Notas:

1. Las luces en las curvas con una convergencia de $15,75^\circ$ respecto a la tangente a la curva.
2. En los lugares en que se presenta comúnmente luminancia de fondo y donde la disminución del rendimiento luminoso provocada por el polvo, la nieve y la contaminación local constituye un factor importante, los valores cd deberían multiplicarse por 2,5.
3. En estas coberturas de haz se tiene en cuenta que el puesto de pilotaje puede estar desplazado del eje por distancias del orden de 12 m, lo cual podría ocurrir al final de las curvas.
4. Véanse las notas comunes a las Figuras A2-12 a A2-21.

Figura A2-16. Diagrama de isocandelas para luces de eje de calle de rodaje (espaciado de 7,5 m, 15 m, 30 m) y luces de barra de parada en tramos curvos previstas para ser utilizadas en condiciones de alcance visual en la pista de 350 m o superior

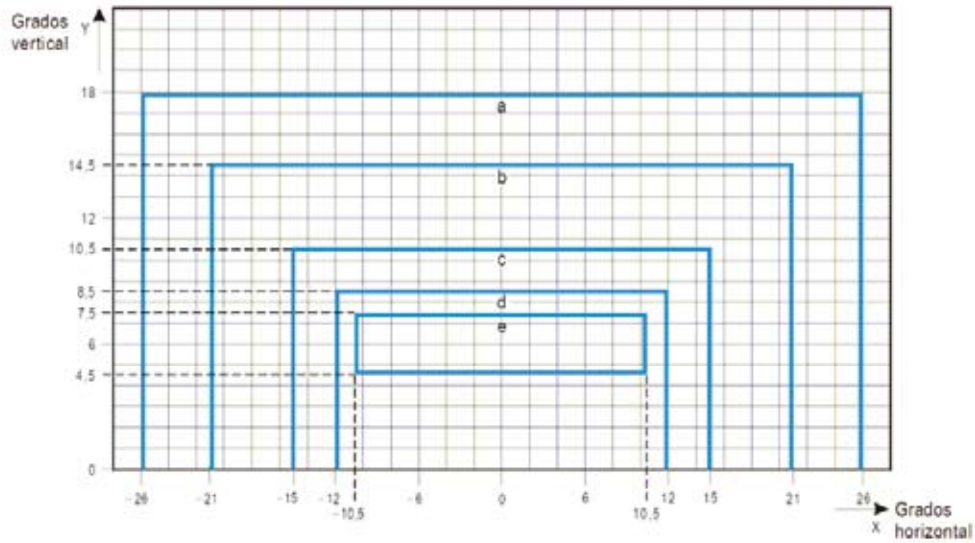

Curva	a	b	c	d	e
Intensidad (cd)	8	20	100	450	1 800

Notas:

1. En estas coberturas de haz se tiene en cuenta que el puesto de pilotaje puede estar desplazado del eje de la pista a una distancia del orden de 12 m y las luces se han previsto para ser utilizadas antes y después de la curva.
2. Véanse las notas comunes a las Figuras A2-12 a A2-21.

Figura A2-17. Diagrama de isocandelas para las luces de eje de calle de rodaje (con espaciado de 15 m) y luces de barra de parada de alta intensidad en tramos rectos, previstas para ser utilizadas en un sistema avanzado de guía y control del movimiento en la superficie, en el que se requieran intensidades luminosas más elevadas y cuando puedan producirse grandes desplazamientos

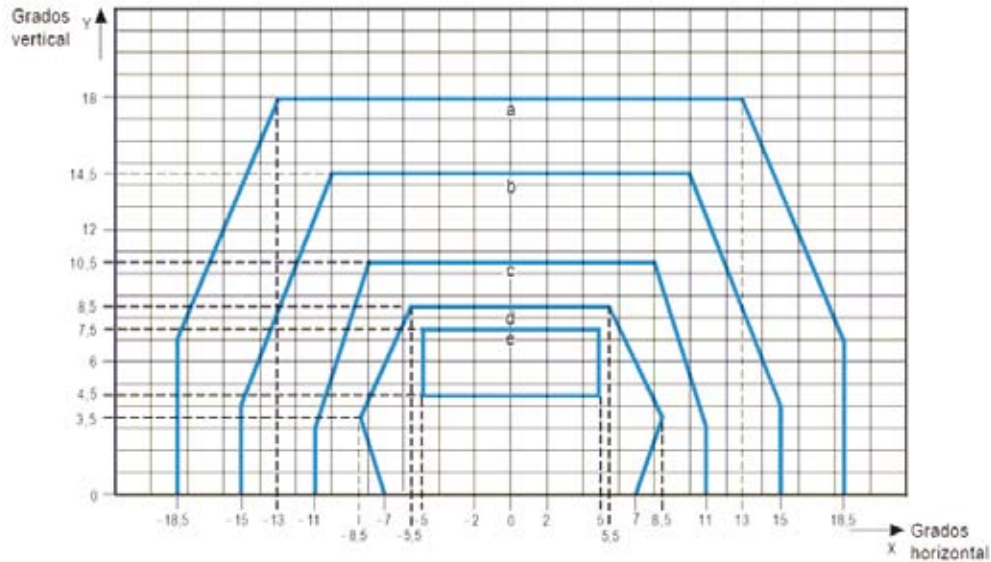

Curva	a	b	c	d	e
Intensidad (cd)	8	20	100	450	1 800

Notas:

1. Estas coberturas de haz son generalmente satisfactorias y se ha tenido en cuenta un desplazamiento normal del puesto de pilotaje cuando la rueda exterior del tren principal está sobre el borde de la calle de rodaje.
2. Véanse las notas comunes a las Figuras A2-12 a A2-21.

Figura A2-18. Diagrama de isocandelas para las luces de eje de calle de rodaje (con espaciado de 15 m) y luces de barra de parada de alta intensidad en tramos rectos, previstas para ser utilizadas en un sistema avanzado de guía y control del movimiento en la superficie, en el que se requieran intensidades luminosas más elevadas

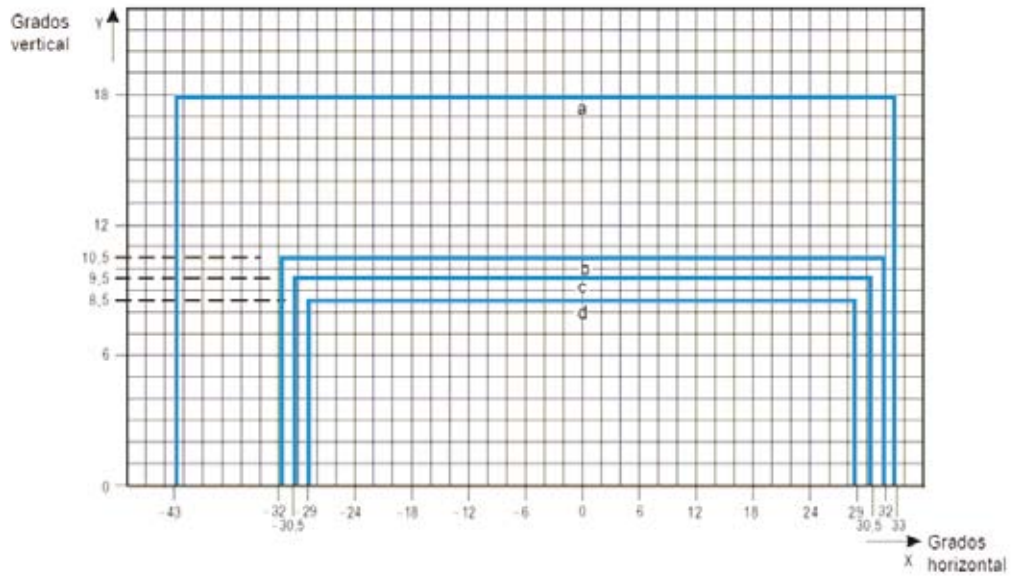

Curva	a	b	c	d
Intensidad (cd)	8	100	200	400

Notas:

1. Las luces en las curvas con una convergencia de 17° respecto a la tangente a la curva.
2. Véanse las notas comunes a las Figuras A2-12 a A2-21.

Figura A2-19. Diagrama de isocandelas para las luces de eje de calle de rodaje (con espaciado de 7,5 m) y luces de barra de parada de alta intensidad en tramos curvos, previstas para ser utilizadas en un sistema avanzado de guía y control del movimiento en la superficie, en el que se requieran intensidades luminosas más elevadas

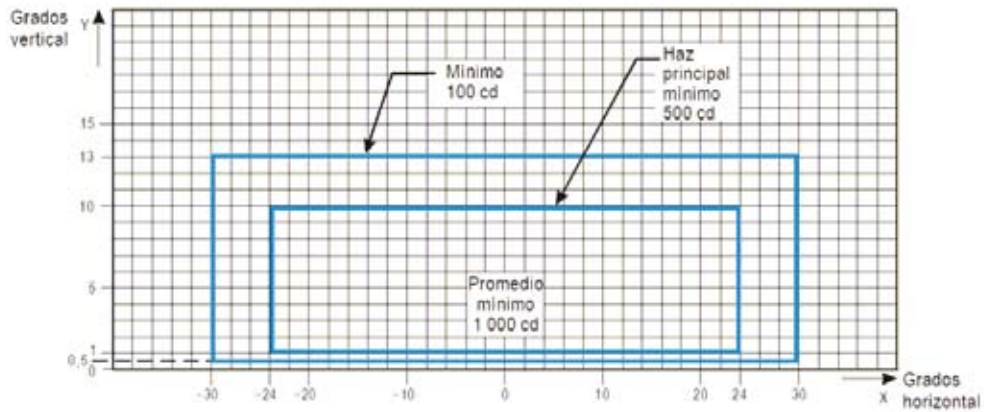

Notas:

1. Aunque las luces funcionan normalmente a destellos, la intensidad luminosa se especifica como si la luz fuera de lámparas incandescentes fijas.
2. Véanse las notas comunes a las Figuras A2-12 a A2-21.

Figura A2-20. Diagrama de isocandelas para las luces de protección de pista de alta intensidad, configuración B



Figura A2-21. Puntos de cuadrícula para el cálculo de la intensidad media de luces de eje de calle de rodaje y de luces de barra de parada

Notas comunes a las Figuras A2-12 a A2-21

1. Las intensidades especificadas en las Figuras A2-12 a A2-20 corresponden a las luces de colores verde y amarillo para luces de eje de calle de rodaje, las de color amarillo para las luces de protección de pista y las de color rojo para luces de barra de parada.
2. En las Figuras A2-12 a A2-20 se indican las intensidades mínimas admisibles de las luces. La intensidad media del haz principal se calcula estableciendo puntos de cuadrícula según lo indicado en la Figura A2-21 y utilizando los valores de la intensidad medidos en todos los puntos de cuadrícula del interior y del perímetro del rectángulo que representa el haz principal. El valor medio es la medida aritmética de las intensidades luminosas medidas en todos los puntos de cuadrícula considerados.
3. En el haz principal o en el haz más interior, según sea aplicable, no se aceptan desviaciones cuando el soporte de las luces esté adecuadamente orientado.
4. Los ángulos horizontales se miden respecto al plano vertical que contiene el eje de la calle de rodaje, excepto en las curvas en las que se miden respecto a la tangente a la curva.
5. Los ángulos verticales se miden respecto a la pendiente longitudinal de la superficie de la calle de rodaje.
6. El mantenimiento adecuado es importantísimo. La intensidad, ya sea la media donde sea aplicable o la especificada en las correspondientes curvas isocandelas, nunca debería disminuir a valores por debajo del 50% de los indicados en las figuras y el gestor aeroportuario debería establecer como objetivo mantener un nivel de emisión de luz que se acerque al promedio de intensidad mínima especificada.
7. El elemento luminoso se instalará de forma que el haz principal o el más interior, según sea aplicable, esté alineado dentro de un margen de medio grado respecto al requisito especificado.

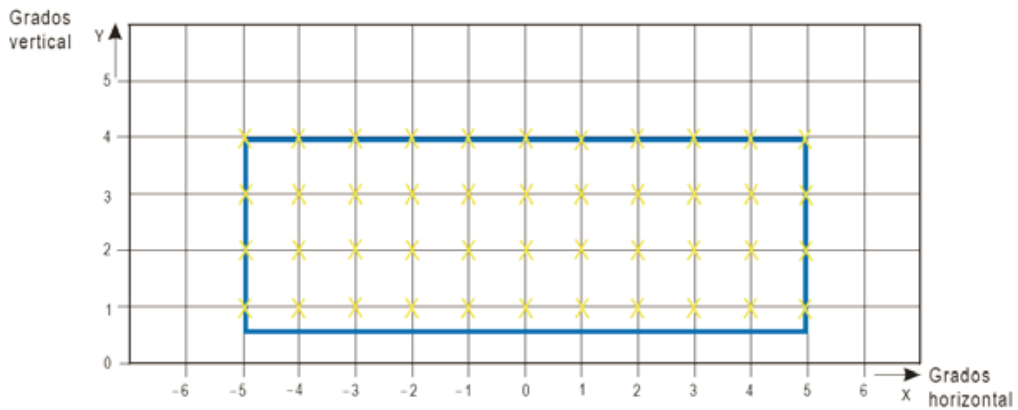

Figura A2-22. Distribución de la intensidad luminosa del T-VASIS y del AT-VASIS



Figura A2-23. Distribución de la intensidad luminosa del PAPI y del APAPI

**Notas:**

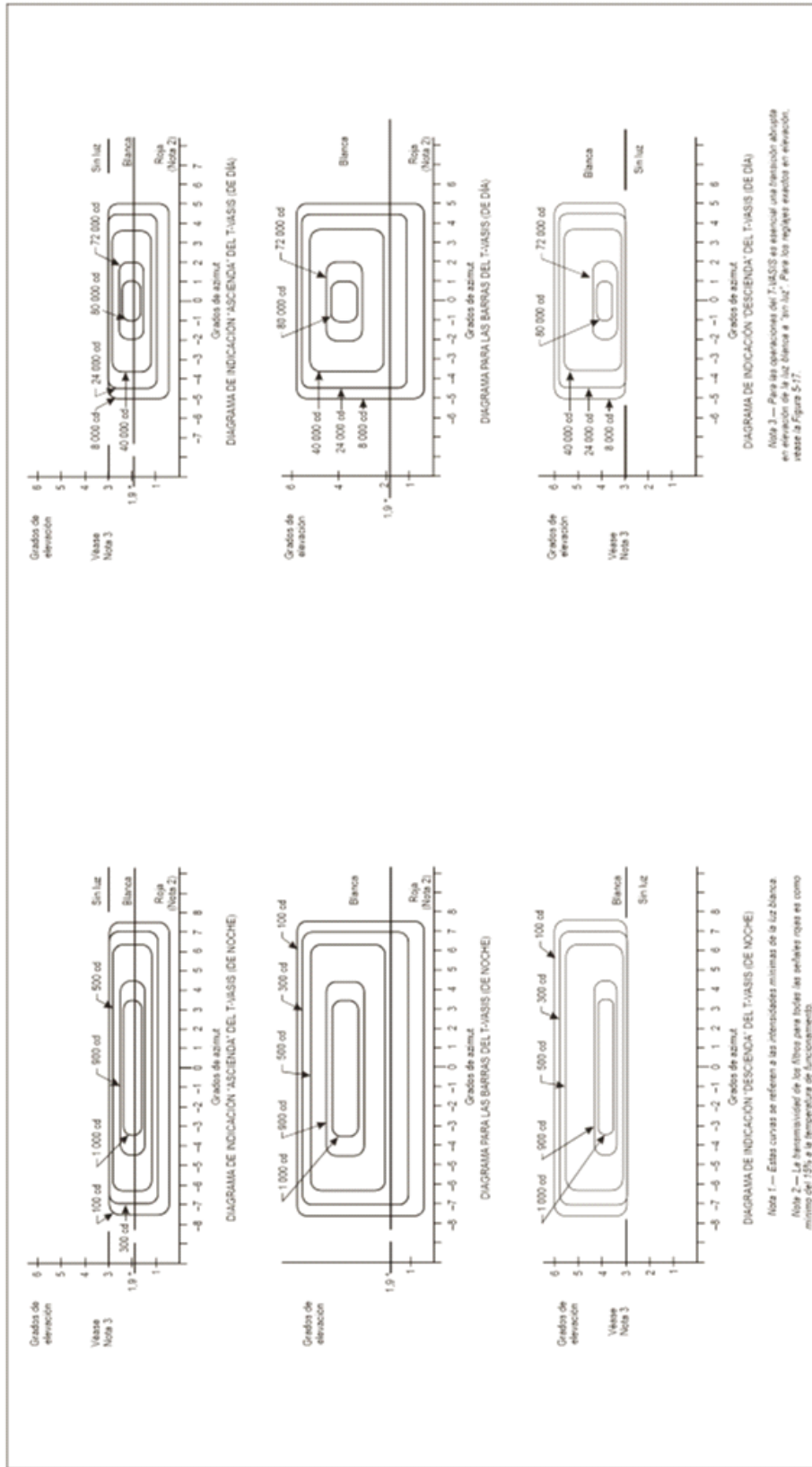
1. Aunque las luces funcionan normalmente a destellos, la intensidad luminosa se especifica como si fueran lámparas incandescentes fijas.
2. Las intensidades especificadas son de luz amarilla.

Figura A2-24. Diagrama de isocandelas para cada lámpara en las luces de protección de pista de baja intensidad, configuración A

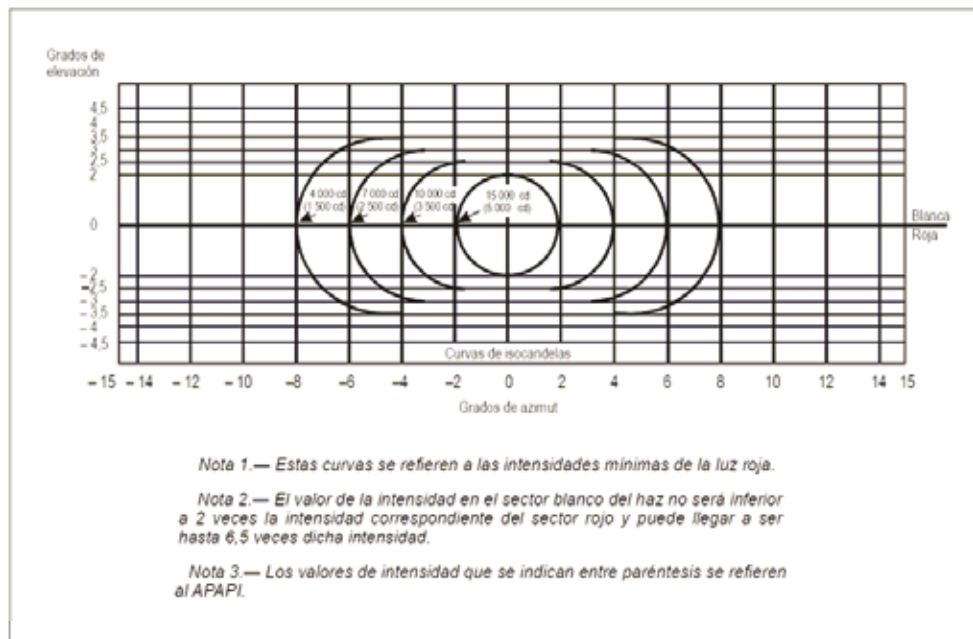
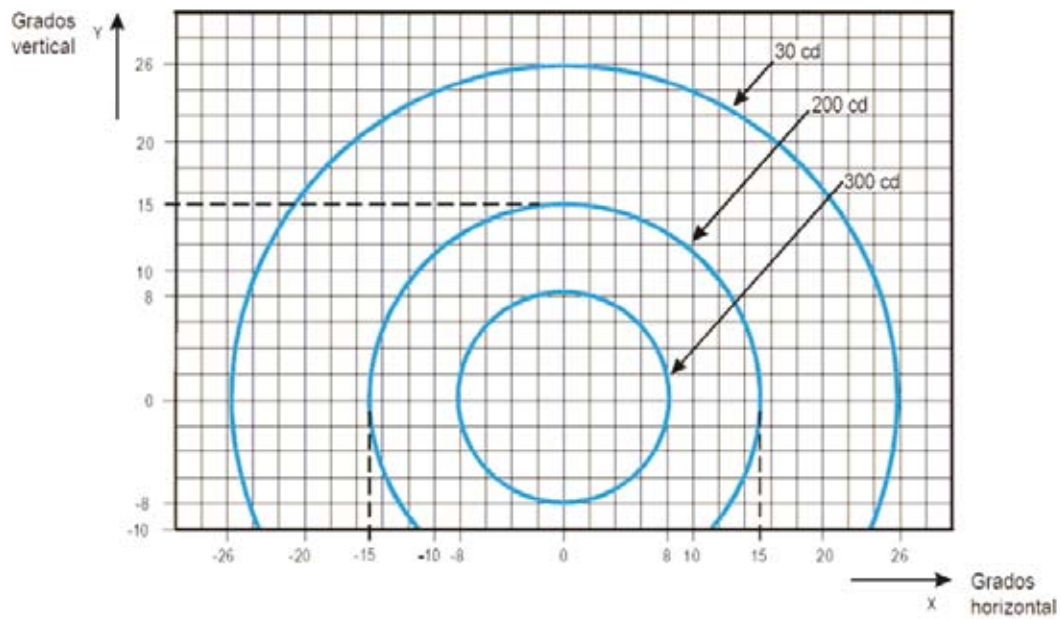
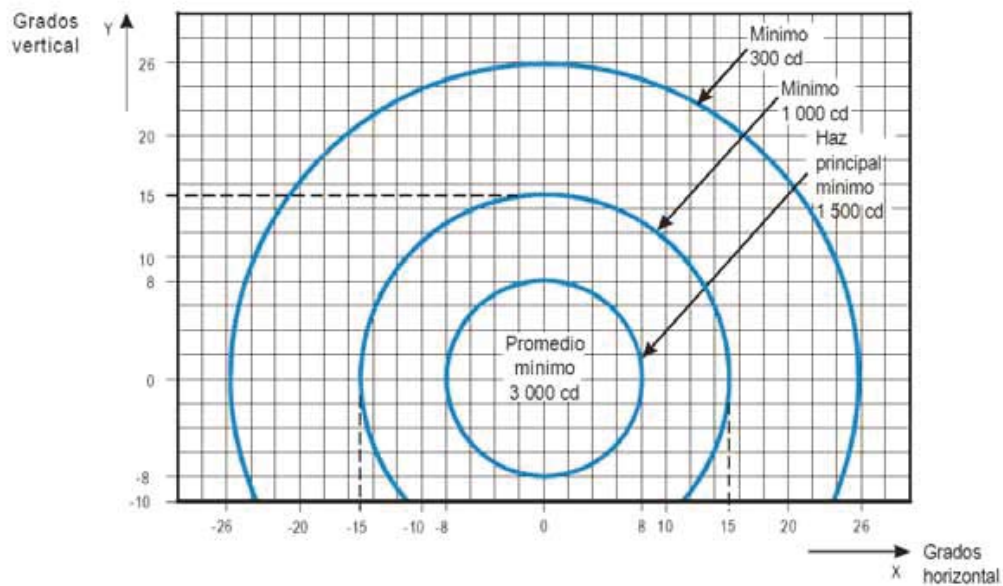

Notas:

1. Aunque las luces funcionan normalmente a destellos, la intensidad luminosa se especifica como si fueran luces incandescentes fijas.
2. Las intensidades especificadas son de luz amarilla.

Figura A2-25. Diagrama de isocandelas para cada lámpara en las luces de protección de pista de alta intensidad, configuración A

APÉNDICE 3. SEÑALES CON INSTRUCCIONES OBLIGATORIAS Y SEÑALES DE INFORMACIÓN

Nota 1.— Véase el Capítulo 5, Secciones 5.2.16 y 5.2.17 en relación con las especificaciones acerca de la aplicación, el emplazamiento y las características de las señales con instrucciones obligatorias y las señales de información.

Nota 2.— En el apéndice se ilustran detalladamente la forma y proporciones de las letras, números y símbolos de las señales con instrucciones obligatorias y las señales de información en una retícula de 20 cm.

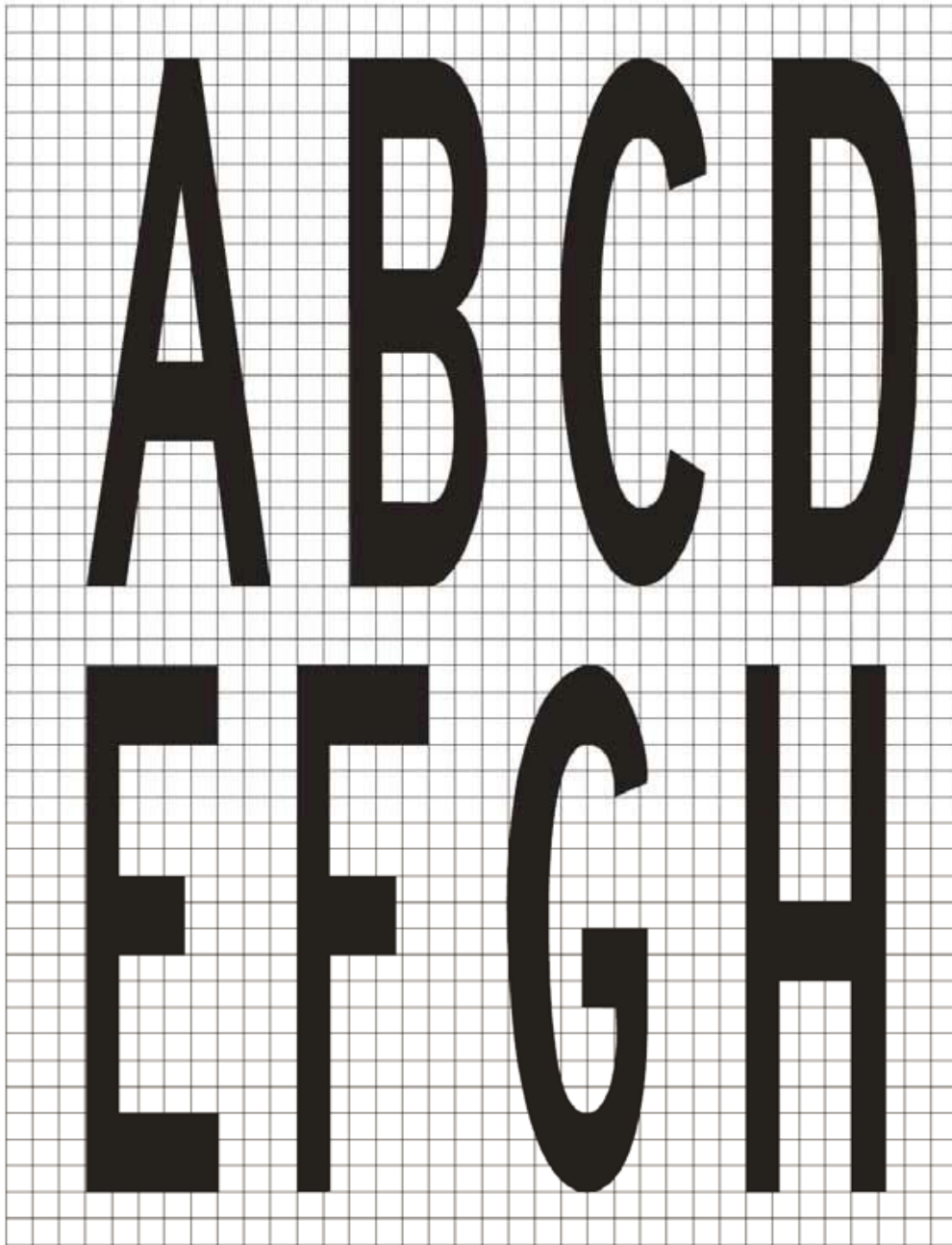

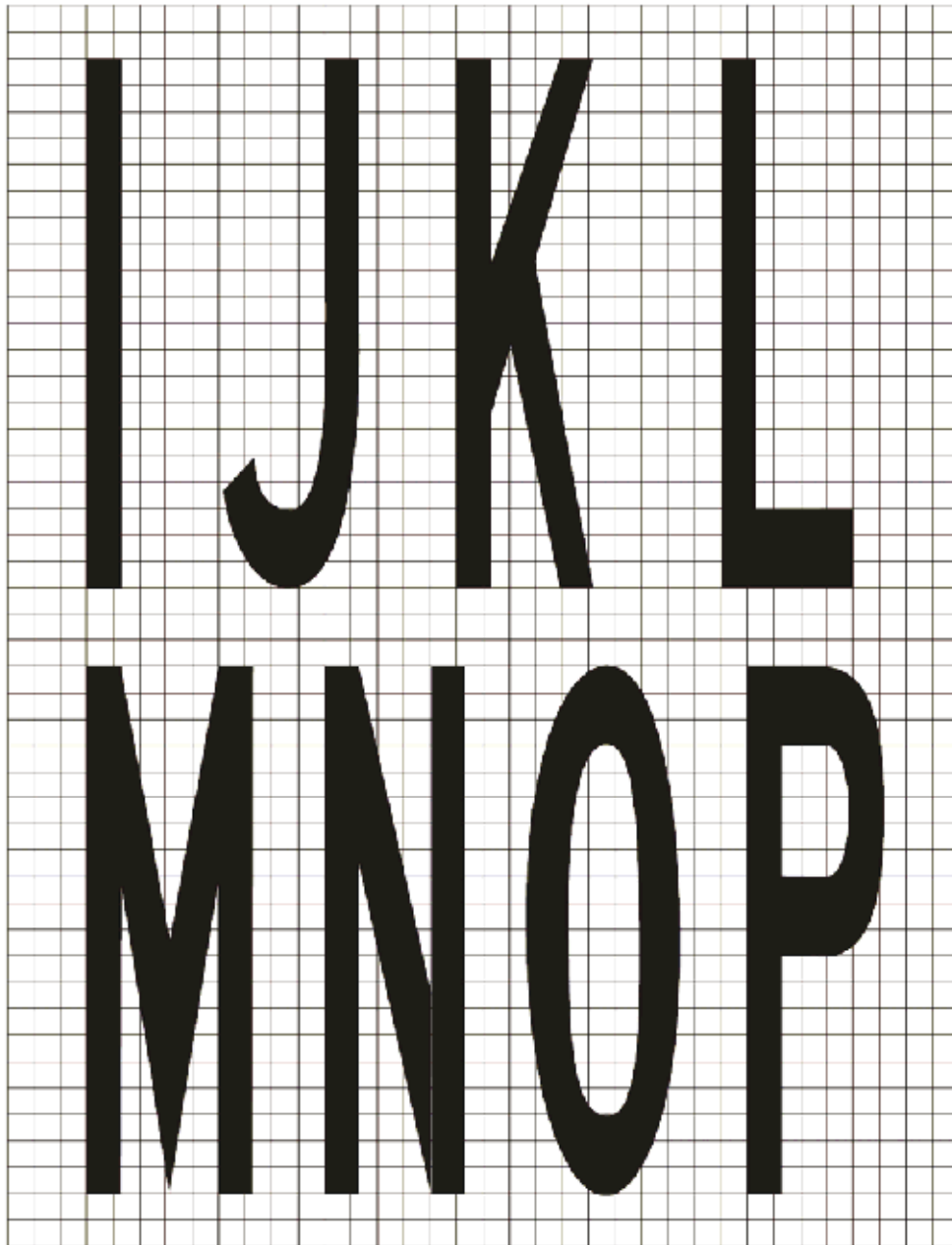

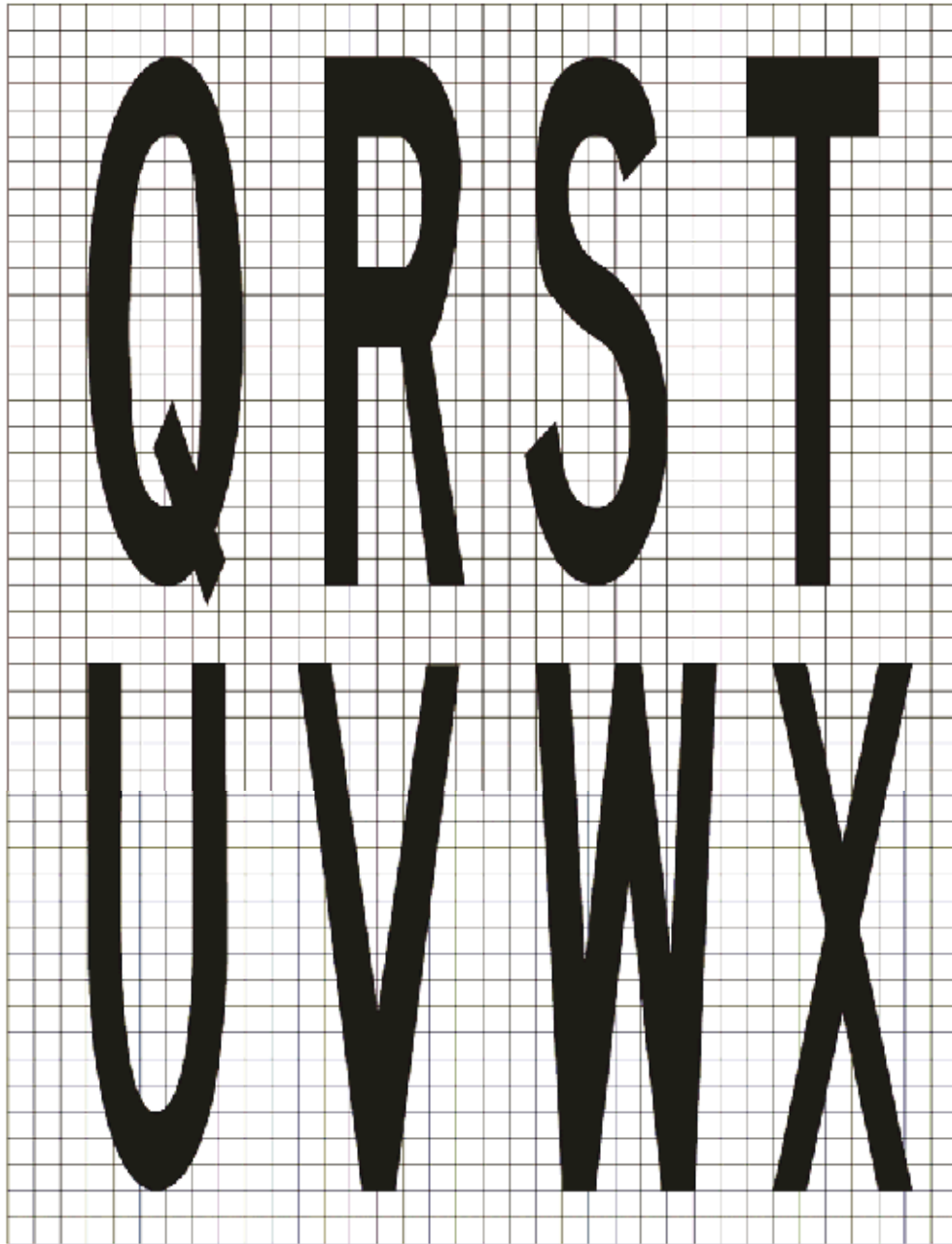

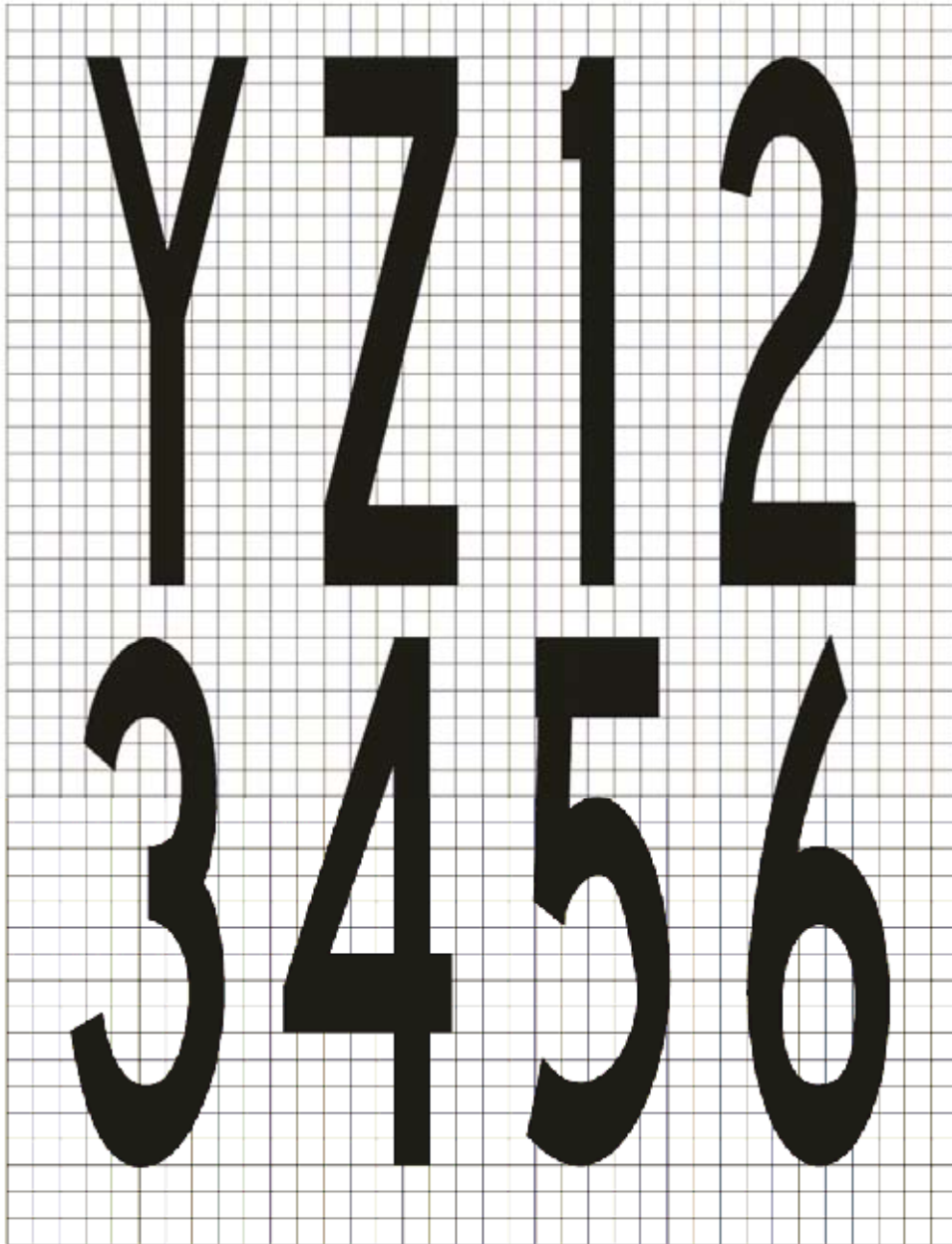

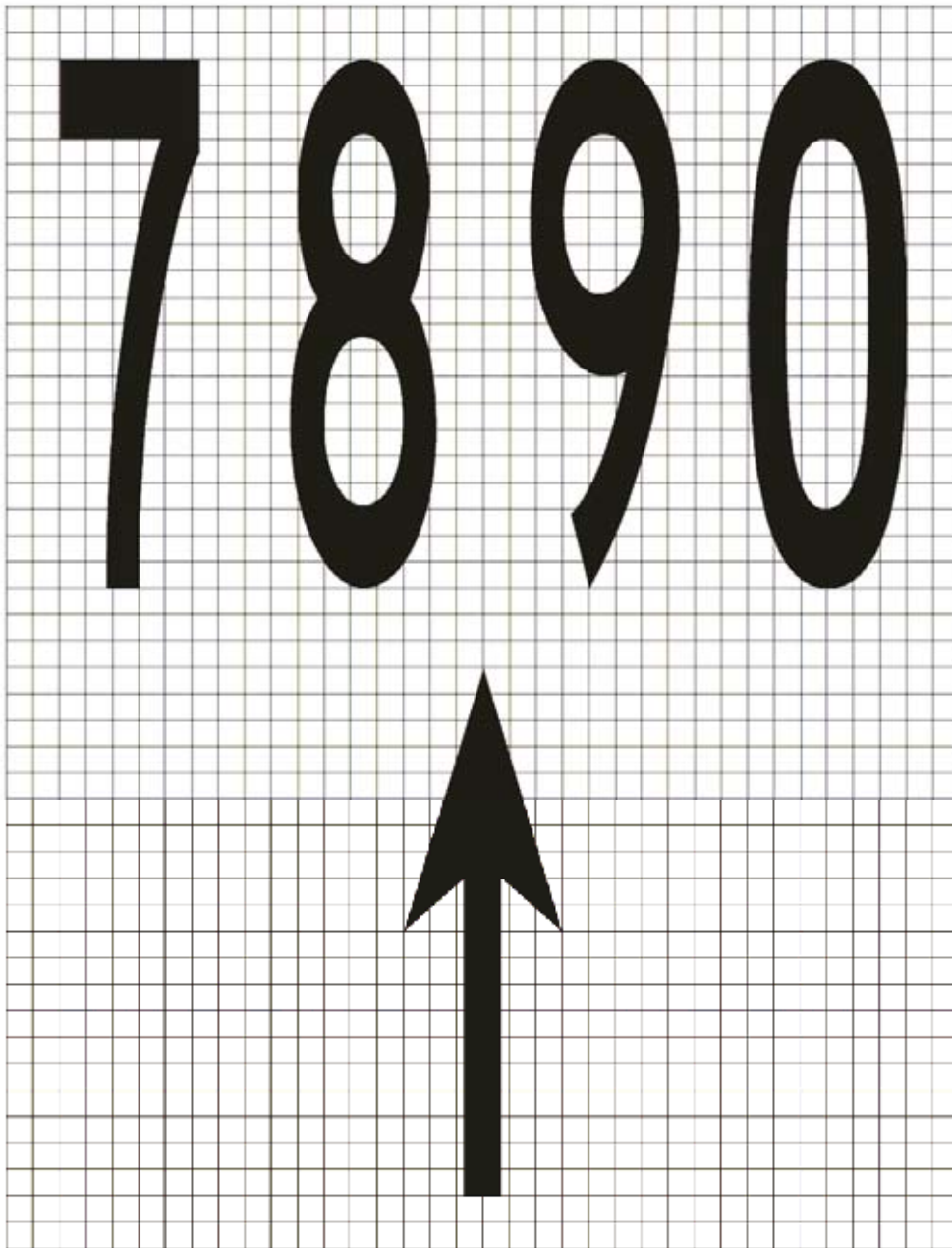

APÉNDICE 4. REQUISITOS RELATIVOS AL DISEÑO DE LOS LETREROS DE GUÍA PARA EL RODAJE

Nota.— Véase el Capítulo 5, Sección 5.4 en relación con las especificaciones acerca de la aplicación, el emplazamiento y las características de los letreros.

1. La altura de la inscripción será de conformidad con la siguiente tabla.

Número de clave de la pista	Altura mínima de los caracteres		
	Letreros con instrucciones obligatorias	Letreros de información	
		Letreros de salida de pista y de pista libre	Otros letreros
1 ó 2	300 mm	300 mm	200 mm
3 ó 4	400 mm	400 mm	300 mm

Nota.— Cuando se instale un letrero de emplazamiento de calle de rodaje junto a uno de designación de pista (véase 5.4.3.22), el tamaño de los caracteres será el especificado para los letreros de instrucciones obligatorias.

2. Las dimensiones de las flechas serán las siguientes:

Altura de la indicación	Trazo
200 mm	32 mm
300 mm	48 mm
400 mm	64 mm

3. La anchura de los trazos de una sola letra será la siguiente:

Altura de la indicación	Trazo
200 mm	32 mm
300 mm	48 mm
400 mm	64 mm

4. La luminancia de los letreros será la siguiente:

a) Cuando se realicen operaciones en condiciones de alcance visual en la pista inferior a un valor de 800 m, el promedio de luminancia de los letreros será como mínimo:

Rojo	30 cd/m ²
Amarillo	150 cd/m ²
Blanco	300 cd/m ²

b) Cuando se realicen operaciones de conformidad con 5.4.1.7 b) y c) y 5.4.1.8, el promedio de luminancia de los letreros será como mínimo:

Rojo	10 cd/m ²
Amarillo	50 cd/m ²
Blanco	100 cd/m ²

Nota.— En condiciones de alcance visual en la pista inferior a un valor de 400 m, se deteriorará en cierta medida la eficacia de los letreros.

5. La relación de luminancia entre los elementos rojo y blanco de un letrero con instrucciones obligatorias será de entre 1:5 y 1:10.

6. El promedio de luminancia de un letrero se calcula estableciendo puntos de retícula según lo indicado en la Figura A4-1 y utilizando los valores de luminancia medidos en todos los puntos de retícula situados dentro del rectángulo que representa el letrero.

7. El valor promedio es el promedio aritmético de los valores de luminancia medidos en todos los puntos de retícula considerados.

Nota.— En el Manual de diseño de aeródromos, Parte 4, se proporciona información sobre el promedio de luminancia de los letreros.

8. La relación entre los valores de luminancia de puntos de retícula adyacentes no excederá de 1,5:1.

En las áreas de la placa frontal del letrero en que la retícula sea de 7,5 cm, la relación entre los valores de luminancia de puntos de retícula adyacentes no excederá de 1,25:1. La relación entre los valores máximo y mínimo de luminancia en toda la placa frontal del letrero no excederá de 5:1.

9. La forma de los caracteres, es decir, letras, números, flechas y símbolos, será de conformidad con lo indicado en la Figura A4-2. La anchura de los caracteres y el espacio entre cada uno se determinarán como se indica en la Tabla A4.1.

10. La altura de la placa frontal de los letreros será la siguiente:

Altura de la indicación	Altura de la placa frontal (mín.)
200 mm	400 mm
300 mm	600 mm
400 mm	800 mm

11. La anchura de la placa frontal de los letreros se determinará utilizando la Figura A4-3, salvo que cuando se proporcione un letrero con instrucciones obligatorias en un solo lado de la calle de rodaje, la anchura de la placa frontal no será inferior a:

- 1,94 m cuando el número de clave es 3 ó 4; y
- 1,46 m cuando el número de clave es 1 ó 2.

Nota.— En el Manual de diseño de aeródromos, Parte 2, figura más orientación sobre el modo de determinar la anchura de la placa frontal de los letreros.

12. Bordes

a) El trazo vertical delimitador colocado entre letreros de dirección adyacentes debería tener aproximadamente una anchura de 0,7 veces la anchura de los trazos.

b) El borde amarillo de un letrero de emplazamiento sólo debería tener aproximadamente una anchura de 0,5 veces la anchura de los trazos.

13. Los colores de los letreros serán conformes a las especificaciones de los colores de las señales de superficie del Apéndice 1.

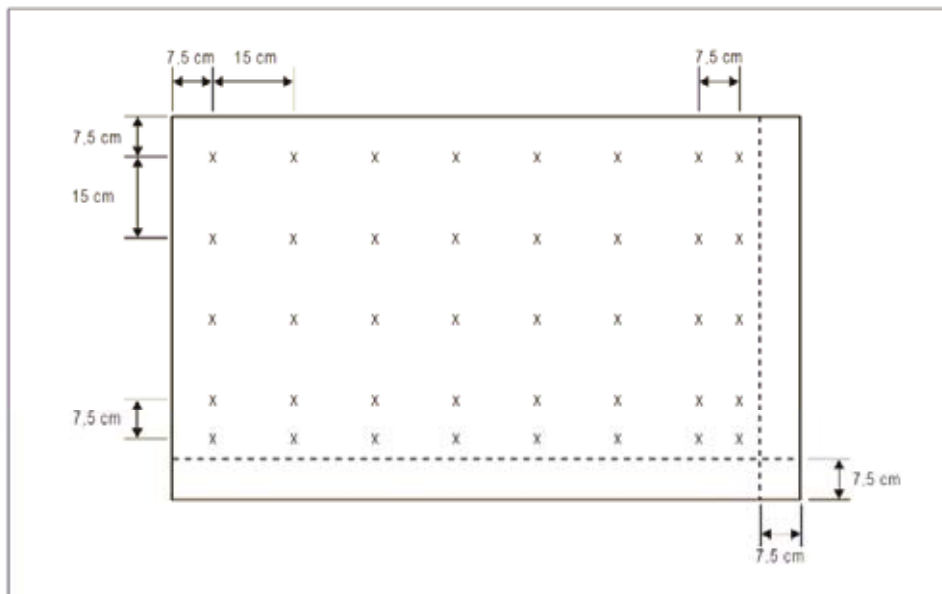

Nota 1.— El promedio de luminancia de un letrero se calcula estableciendo puntos de retícula sobre la placa frontal de un letrero con inscripciones típicas y fondo del color apropiado (rojo para los letreros con instrucciones obligatorias y amarillo para los letreros de dirección y destino), del modo siguiente:

- a) A partir del ángulo superior izquierdo de la placa frontal del letrero, se fija un punto de retícula de referencia a 7,5 cm del borde izquierdo y del borde superior de la placa frontal del letrero.*
- b) A partir del punto de retícula de referencia, se forma una retícula con separación horizontal y vertical de 15 cm. Se excluirán los puntos de retícula que queden a menos de 7,5 cm del borde de la placa frontal del letrero.*
- c) Cuando el último punto de una hilera o columna de la retícula esté situado entre 22,5 cm y 15 cm del borde de la placa frontal del letrero (pero sin incluirlos), se añadirá otro punto a 7,5 cm de ese punto.*
- d) Cuando un punto de retícula quede en el límite entre un carácter y el fondo, deberá desplazarse ligeramente para que quede totalmente fuera del carácter.*

Nota 2.— Puede ser necesario añadir puntos de retícula para asegurar que cada carácter comprenda, cuando menos, cinco puntos de retícula espaciados uniformemente.

Nota 3.— Cuando una misma unidad contenga dos tipos de letreros, se establecerá una retícula separada para cada tipo.

Figura A4-1. Puntos de retícula para calcular el promedio de luminancia de un letrero



Figura A4-2. Forma de los caracteres



Figura A4-2. (Cont.)

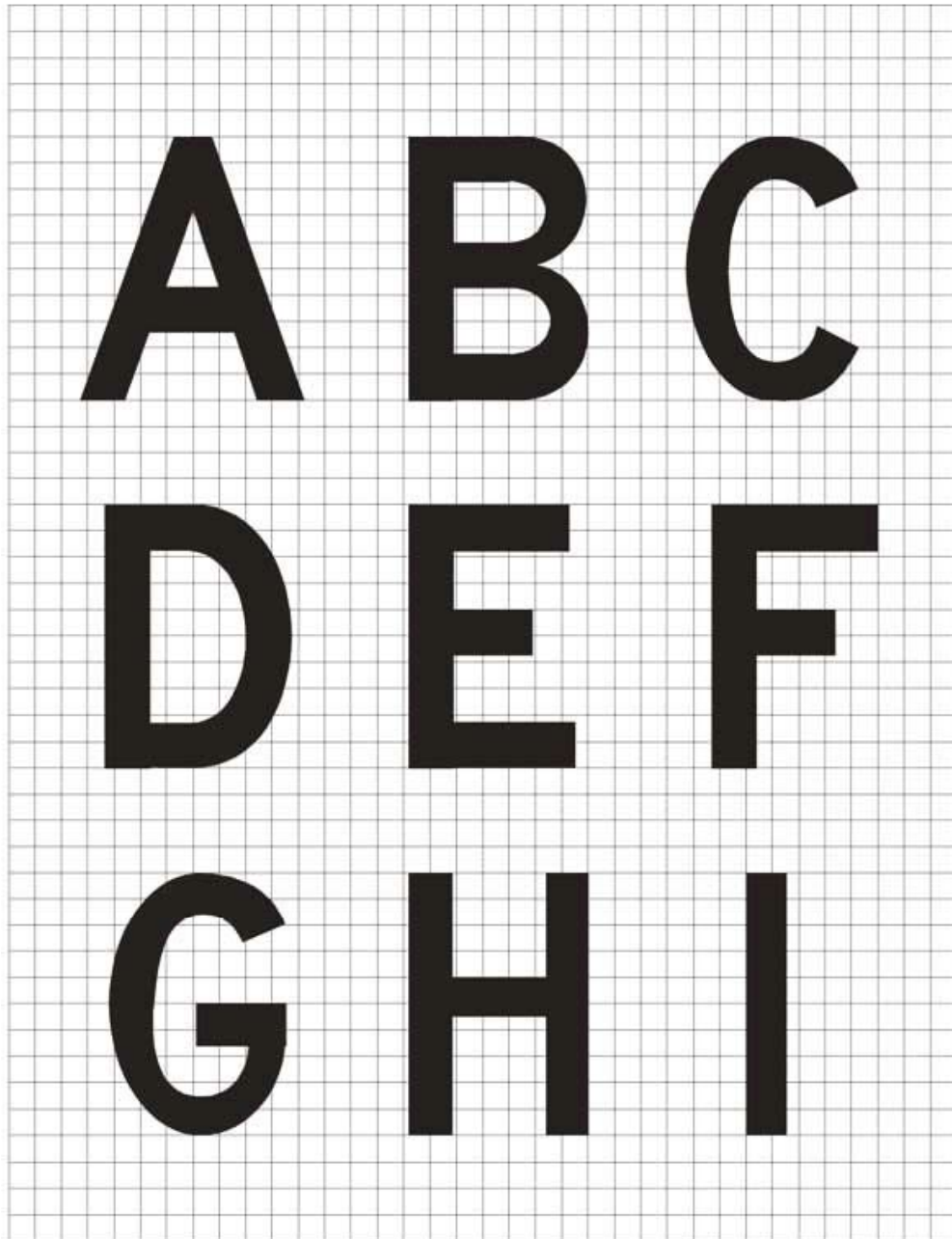

Figura A4-2. (Cont.)

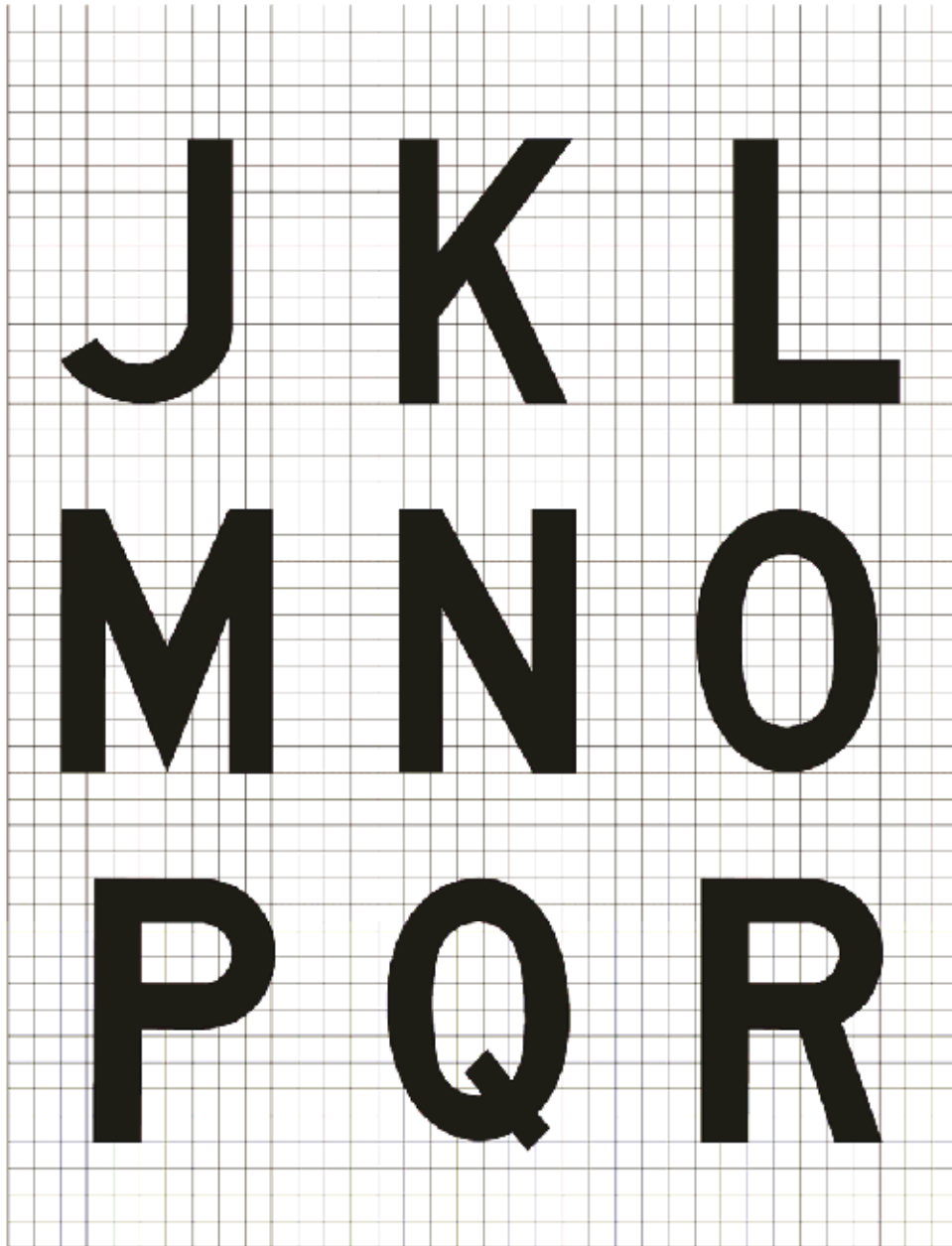

Figura A4-2. (Cont.)

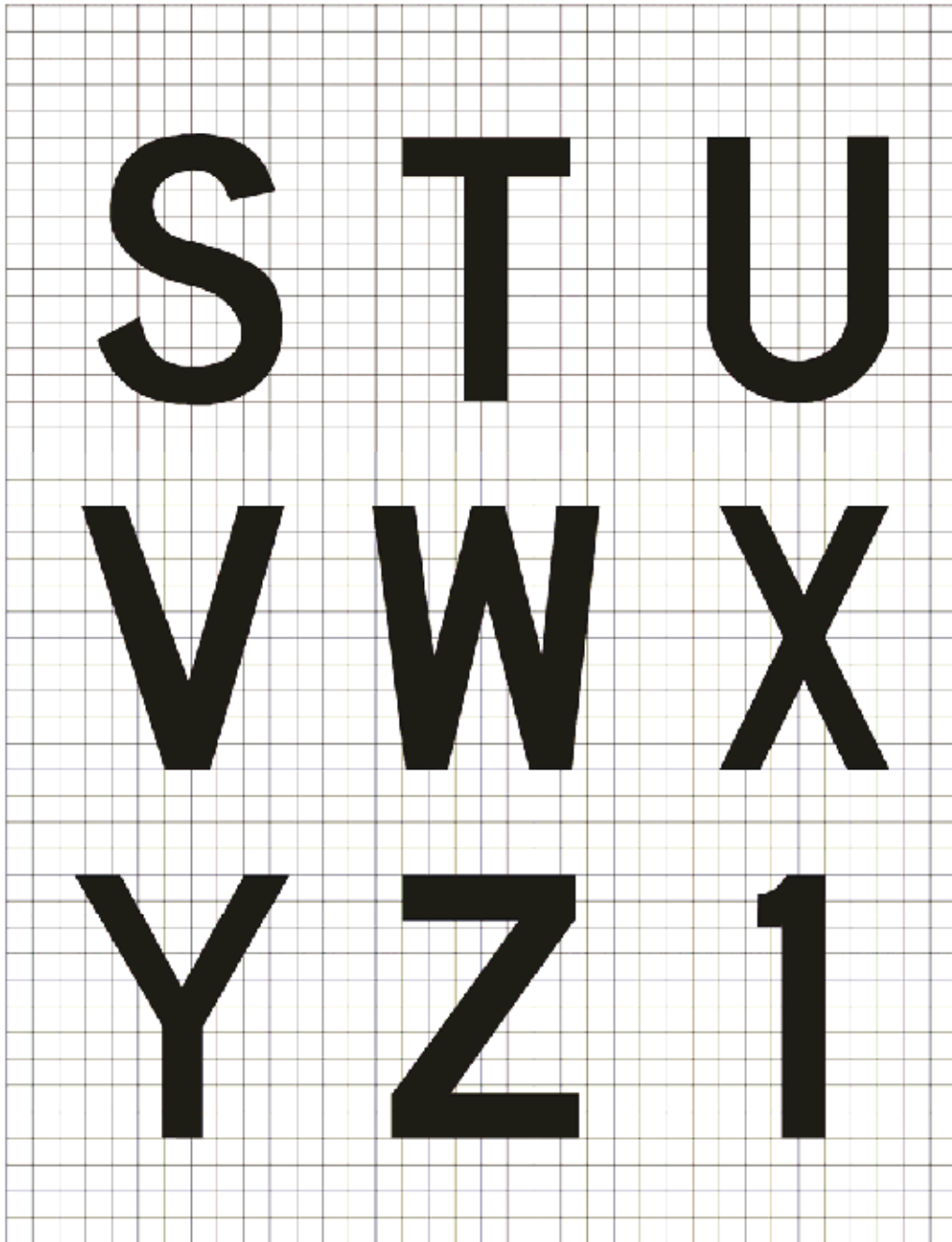

Figura A4-2. (Cont.)

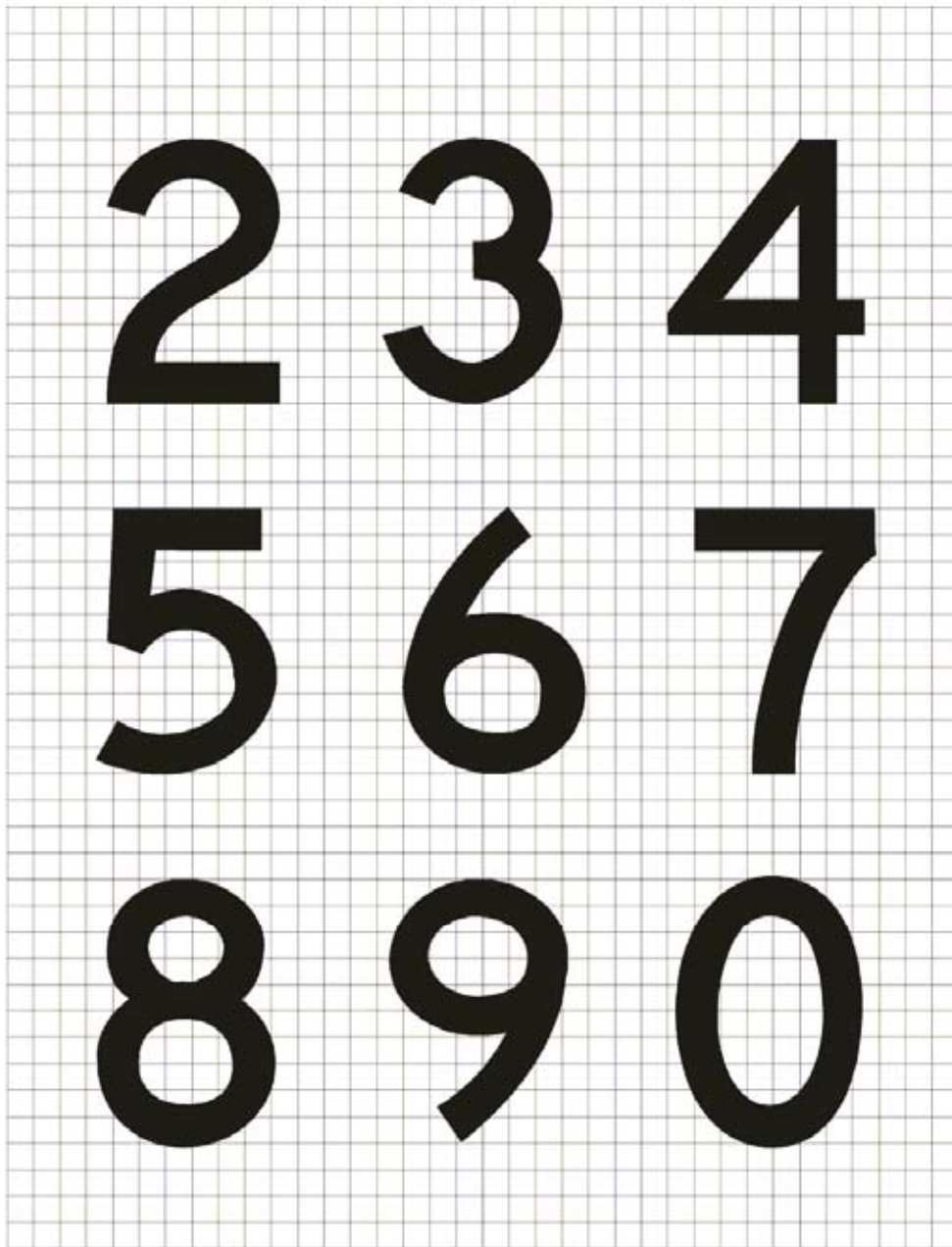

Letrero de pista libre

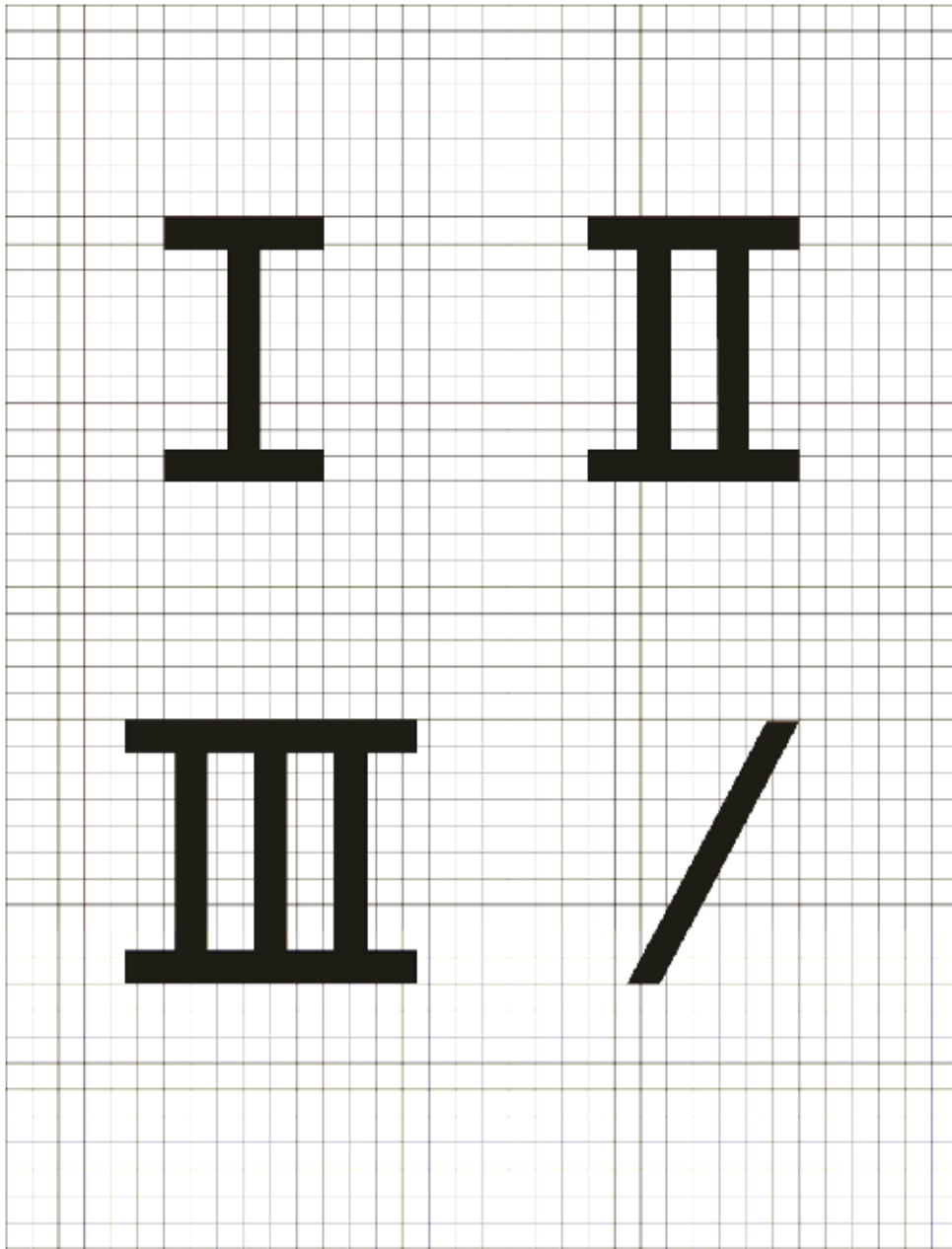
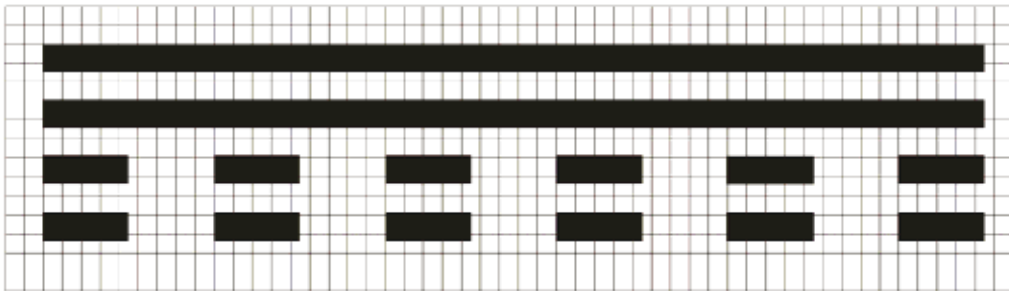

Letrero de PROHIBIDA LA ENTRADA

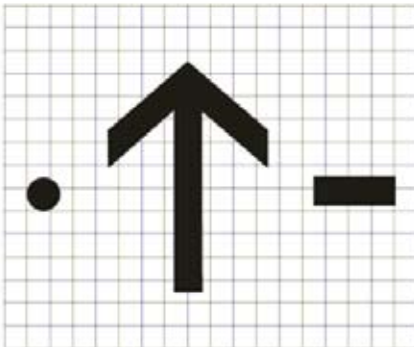

Punto, flecha y guión

Figura A4-2. (Cont.)

Tabla A4-1. Anchura de las letras y los números y espacio entre ellos

a) Número de código de letra a letra				
Letra anterior	Letra siguiente			Número de código
	B, D, E, F, H, I, K, L, M, N, P, R, U	C, G, O, Q, S, X, Z	A, J, T, V, W, Y	
	A	2	2	
B	1	2	2	
C	2	2	3	
D	1	2	2	
E	2	2	3	
F	2	2	3	
G	1	2	2	
H	1	1	2	
I	1	1	2	
J	1	1	2	
K	2	2	3	
L	2	2	4	
M	1	1	2	
N	1	1	2	
O	1	2	2	
P	1	2	2	
Q	1	2	2	
R	1	2	2	
S	1	2	2	
T	1	2	2	
U	2	2	4	
V	1	1	2	
W	2	2	4	
X	2	2	4	
Y	2	2	3	
Z	2	2	3	

b) Número de código de número a número				
Número anterior	Número siguiente			Número de código
	1, 5	2, 3, 6, 8, 9, 0	4, 7	
	1	1	1	
2	1	2	2	
3	1	2	2	
4	2	2	4	
5	1	2	2	
6	1	2	2	
7	2	2	4	
8	1	2	2	
9	1	2	2	
0	1	2	2	

c) Espacio entre caracteres				
Núm. de Código	Altura de la letra (mm)			Espacio (mm)
	200	300	400	
	1	48	71	
2	38	57	76	
3	25	38	50	
4	13	19	26	

d) Anchura de la letra				
Letra	Altura de la letra (mm)			Anchura (mm)
	200	300	400	
	A	170	255	
B	137	205	274	
C	137	205	274	
D	137	205	274	
E	124	186	248	
F	124	186	248	
G	137	205	274	
H	137	205	274	
I	32	48	64	
J	127	190	254	
K	140	210	280	
L	124	186	248	
M	157	236	314	
N	137	205	274	
O	143	214	286	
P	137	205	274	
Q	143	214	286	
R	137	205	274	
S	137	205	274	
T	124	186	248	
U	137	205	274	
V	152	229	304	
W	178	267	356	
X	137	205	274	
Y	171	257	342	
Z	137	205	274	

e) Anchura del número				
Número	Altura del número (mm)			Anchura (mm)
	200	300	400	
	1	50	74	
2	137	205	274	
3	137	205	274	
4	149	224	298	
5	137	205	274	
6	137	205	274	
7	137	205	274	
8	137	205	274	
9	137	205	274	
0	143	214	286	

INSTRUCCIONES

- Determinar el ESPACIO apropiado entre las letras y números, obtener el número de código en la tabla a o b y consultar en la tabla c la altura de la letra o número correspondiente a ese código.
- El espacio entre palabras o grupos de caracteres que formen una abreviatura o símbolo debería ser igual a la mitad de la altura de los caracteres usados, salvo que cuando se trate de una flecha con un sólo carácter como "A →", el espacio puede reducirse a no menos de una cuarta parte de la altura del carácter para lograr un buen equilibrio visual.
- Cuando un número siga a una letra o viceversa, úsese el Código 1.
- Cuando haya un guión, punto o barra diagonal después de un carácter o viceversa, úsese el Código 1.



Figura A4-3. Dimensiones de los letreros

APÉNDICE 5. REQUISITOS DE CALIDAD DE LOS DATOS AERONÁUTICOS

Tabla A5-1. Latitud y longitud

Latitud y longitud	Exactitud y tipo de datos	Integridad y clasificación
Punto de referencia del aeródromo	30 m levantamiento topográfico/calculada	1×10^{-3} ordinaria
Ayudas para la navegación situadas en el aeródromo	3 m levantamiento topográfico	1×10^{-5} esencial
Obstáculos en el Área 3	0,5 m levantamiento topográfico	1×10^{-5} esencial
Obstáculos en el Área 2 (la parte que está dentro de los límites del aeródromo)	5 m levantamiento topográfico	1×10^{-5} esencial
Umbral de la pista	1 m levantamiento topográfico	1×10^{-8} crítica
Extremo de pista (punto de alineación de la trayectoria de vuelo)	1 m levantamiento topográfico	1×10^{-8} crítica
Puntos de eje de pista	1 m levantamiento topográfico	1×10^{-8} crítica
Punto de espera de la pista	0,5 m levantamiento topográfico	1×10^{-8} crítica
Puntos de eje de calle de rodaje/línea de guía de estacionamiento	0,5 m levantamiento topográfico	1×10^{-5} esencial
Línea de señal de intersección de calle de rodaje	0,5 m levantamiento topográfico	1×10^{-5} esencial
Línea de guía de salida	0,5 m levantamiento topográfico	1×10^{-5} esencial
Límites de la plataforma (polígono)	1 m levantamiento topográfico	1×10^{-3} ordinaria
Instalación deshielo/antihielo (polígono)	1 m levantamiento topográfico	1×10^{-3} ordinaria
Puntos de los puestos de estacionamiento de aeroplano/ puntos de verificación del INS	0,5 m levantamiento topográfico	1×10^{-3} ordinaria

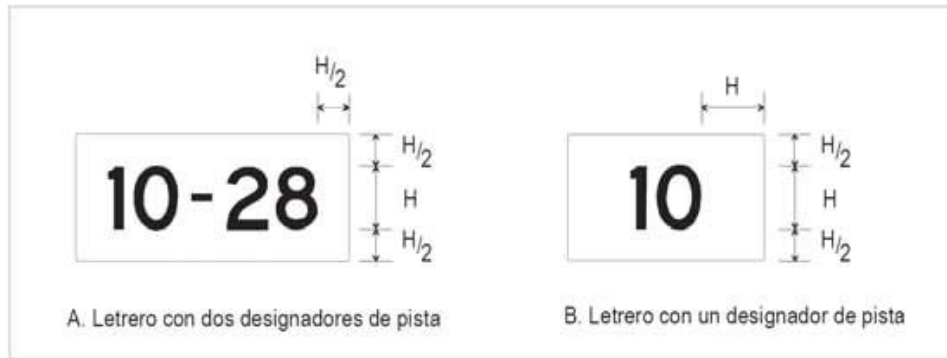
Nota 1.— Véanse en el Anexo 15, Apéndice 8, las ilustraciones gráficas de las superficies de recolección de datos de obstáculos y los criterios utilizados para identificar obstáculos en las zonas definidas.

Nota 2.— La aplicación de la disposición 10.6.1.2 del Anexo 15 relativa a la disponibilidad, al 18 de noviembre de 2010, de datos sobre obstáculos conforme a las especificaciones del Área 2 y del Área 3 se facilitaría mediante la planificación avanzada y apropiada de la recolección y el procesamiento de esos datos.

Tabla A5-2. Elevación/altitud/altura

Elevación/altitud/altura	Exactitud y tipo de datos	Integridad y clasificación
Elevación del aeródromo	0,5 m levantamiento topográfico	1×10^{-5} esencial
Ondulación geoidal del WGS-84 en la posición de la elevación del aeródromo	0,5 m levantamiento topográfico	1×10^{-5} esencial
Umbral de la pista, para aproximaciones que no sean de precisión	0,5 m levantamiento topográfico	1×10^{-5} esencial
Ondulación geoidal del WGS-84 en el umbral de la pista para aproximaciones que no sean de precisión.....	0,5 m levantamiento topográfico	1×10^{-5} esencial
Umbral de la pista, aproximaciones de precisión.....	0,25 m levantamiento topográfico	1×10^{-8} crítica
Ondulación geoidal del WGS-84 en el umbral de la pista, para aproximaciones de precisión	0,25 m levantamiento topográfico	1×10^{-8} crítica
Puntos de eje de pista	0,25 m levantamiento topográfico	1×10^{-8} crítica
Puntos de eje de calle de rodaje/línea de guía de estacionamiento	1 m levantamiento topográfico	1×10^{-5} esencial
Obstáculos en el Área 2 (la parte que está dentro de los límites del aeródromo)	3 m levantamiento topográfico	1×10^{-5} esencial
Obstáculos en el Área 3.....	0,5 m levantamiento topográfico	1×10^{-5} esencial
Equipo radiotelemétrico/precisión (DME/P)	3 m levantamiento topográfico	1×10^{-5} esencial

Nota 1.— Véanse en el Anexo 15, Apéndice 8, las ilustraciones gráficas de las superficies de recolección de datos de obstáculos y los criterios utilizados para identificar obstáculos en las zonas definidas.

Nota 2.— La aplicación de la disposición 10.6.1.2 del Anexo 15 relativa a la disponibilidad, al 18 de noviembre de 2010, de datos sobre obstáculos conforme a las especificaciones del Área 2 y del Área 3 se facilitaría mediante la planificación avanzada y apropiada de la recolección y el procesamiento de esos datos.

Tabla A5-3. Declinación y variación magnética

Declinación/variación	Exactitud y tipo de datos	Integridad y clasificación
Variación magnética del aeródromo.....	1 grado levantamiento topográfico	1×10^{-5} esencial
Variación magnética de la antena del localizador ILS.....	1 grado levantamiento topográfico	1×10^{-5} esencial
Variación magnética de la antena de azimut MLS.....	1 grado levantamiento topográfico	1×10^{-5} esencial

Tabla A5-4. Marcación

Marcación	Exactitud y tipo de datos	Integridad y clasificación
Alineación del localizador ILS.....	1/100 grados levantamiento topográfico	1×10^{-5} esencial
Alineación del azimut de cero grados del MLS.....	1/100 grados levantamiento topográfico	1×10^{-5} esencial
Marcación de la pista (verdadera).....	1/100 grados levantamiento topográfico	1×10^{-3} ordinaria

Longitud/distancia/dimensión	Exactitud y tipo de datos	Integridad y clasificación
Longitud de la pista	1 m levantamiento topográfico	1×10^{-5} crítica
Anchura de la pista	1 m levantamiento topográfico	1×10^{-5} esencial
Distancia de umbral desplazado	1 m levantamiento topográfico	1×10^{-3} ordinaria
Longitud y anchura de la zona de parada	1 m levantamiento topográfico	1×10^{-5} crítica
Longitud y anchura de la zona libre de obstáculos	1 m levantamiento topográfico	1×10^{-5} esencial
Distancia de aterrizaje disponible	1 m levantamiento topográfico	1×10^{-5} crítica
Recorrido de despegue disponible	1 m levantamiento topográfico	1×10^{-5} crítica
Distancia de despegue disponible	1 m levantamiento topográfico	1×10^{-5} crítica
Distancia de aceleración-parada disponible	1 m levantamiento topográfico	1×10^{-5} crítica
Anchura del margen de la pista	1 m levantamiento topográfico	1×10^{-5} esencial
Anchura de la calle de rodaje	1 m levantamiento topográfico	1×10^{-5} esencial
Anchura del margen de la calle de rodaje	1 m levantamiento topográfico	1×10^{-5} esencial
Distancia entre antena del localizador ILS-extremo de pista ..	3 m calculada	1×10^{-3} ordinaria
Distancia entre antena de pendiente de planeo ILS-umbral, a lo largo del eje	3 m calculada	1×10^{-3} ordinaria
Distancia entre las radiobalizas ILS-umbral	3 m calculada	1×10^{-5} esencial

Distancia entre antena DME del ILS-umbral, a lo largo del eje	3 m calculada	1×10^{-5} esencial
Distancia entre antena de azimut MLS-extremo de pista	3 m calculada	1×10^{-3} ordinaria
Distancia entre antena de elevación MLS-umbral, a lo largo del eje	3 m calculada	1×10^{-3} ordinaria
Distancia entre antena DME/P del MLS-umbral, a lo largo del eje	3 m calculada	1×10^{-5} esencial

APÉNDICE 6. EMPLAZAMIENTO DE LAS LUCES DE OBSTÁCULOS

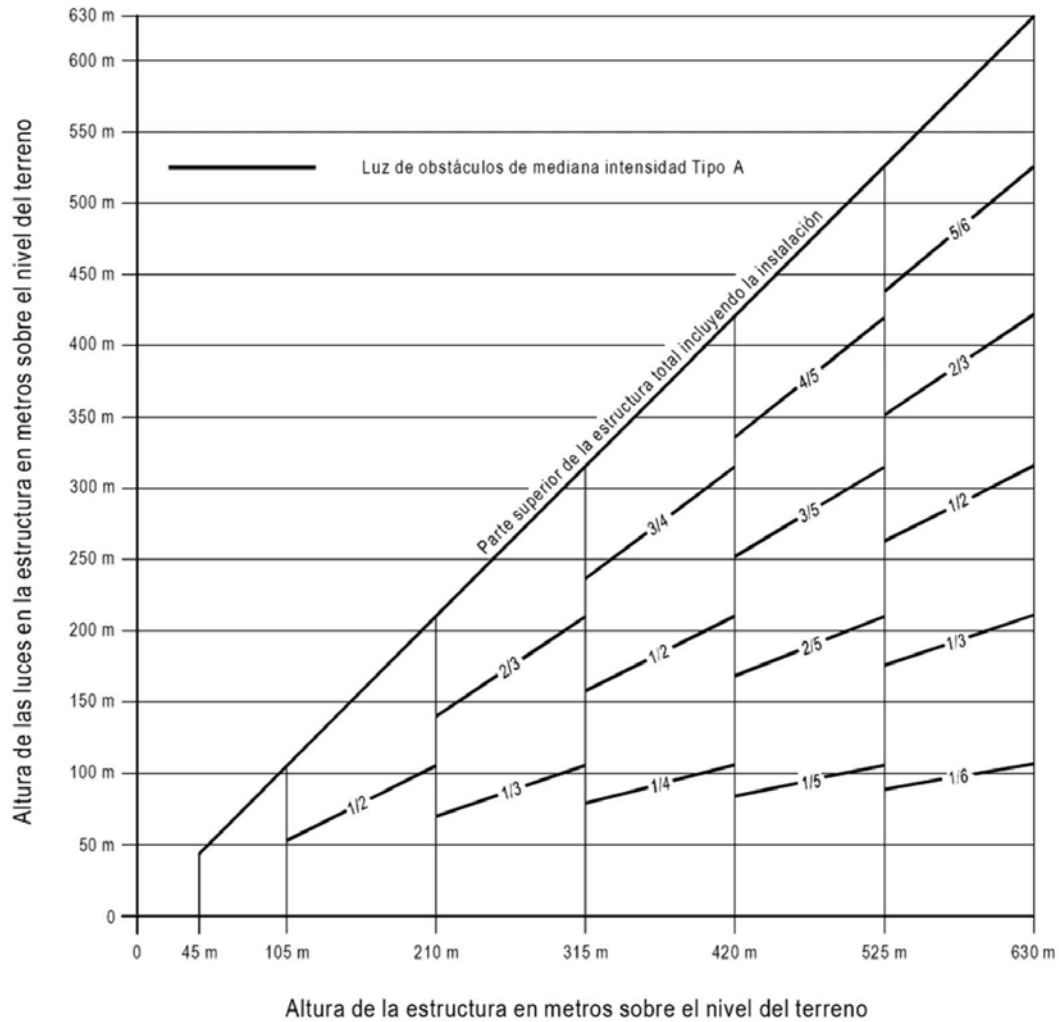

Nota.— Se recomienda utilizar iluminación de obstáculos de alta intensidad para estructuras con una altura superior a 150 m sobre el nivel del terreno. Si se utiliza iluminación de mediana intensidad, se requerirá también que se señalen con pintura.

Figura A6-1. Sistema de iluminación de obstáculos con luces blancas de destellos de mediana intensidad de Tipo A

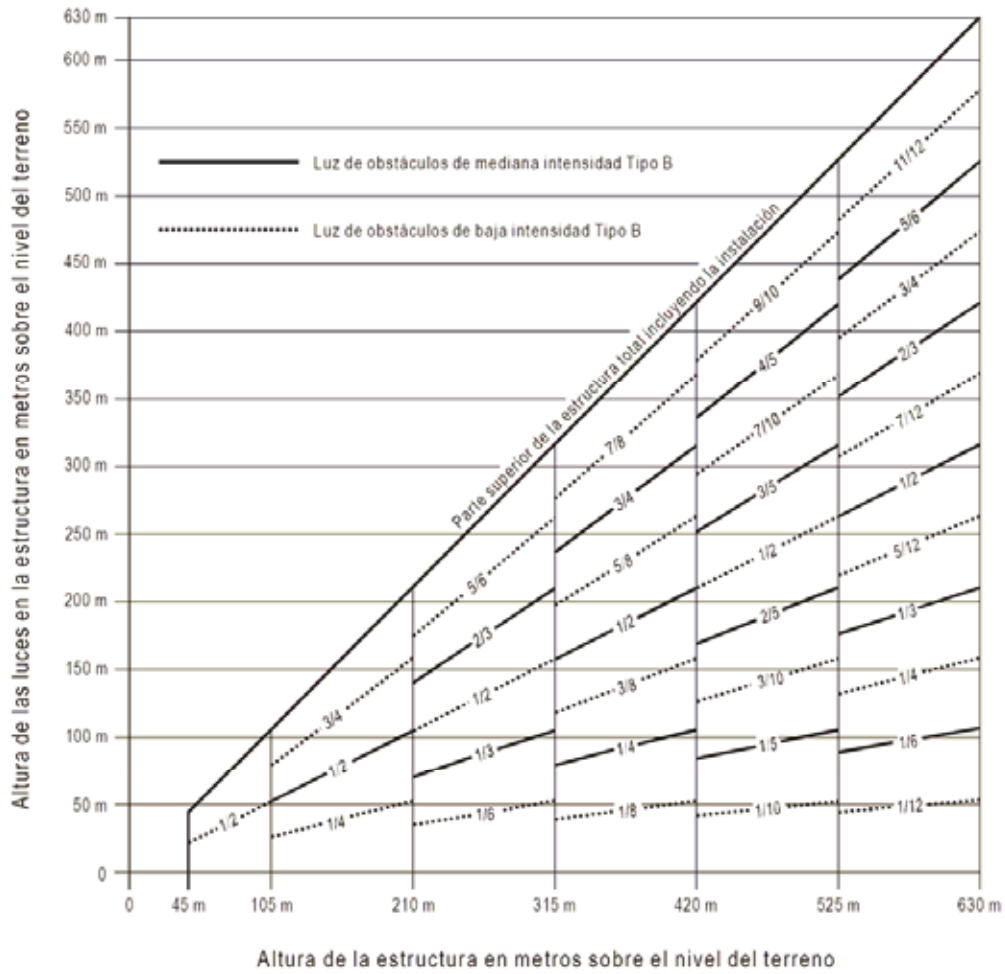

Nota.— Para utilizarse en horas nocturnas exclusivamente.

Figura A6-2. Sistema de iluminación de obstáculos con luces rojas de destellos de mediana intensidad de Tipo B



Figura A6-3. Sistema de iluminación de obstáculos con luces rojas fijas de mediana intensidad de Tipo C



Nota.— Se recomienda utilizar iluminación de obstáculos de alta intensidad para estructuras con una altura superior a 150 m sobre el nivel del terreno. Si se utiliza iluminación de mediana intensidad, se requerirá también que se señalen con pintura.

Figura A6-4. Sistema doble de iluminación de obstáculos de mediana intensidad de Tipo A/Tipo B

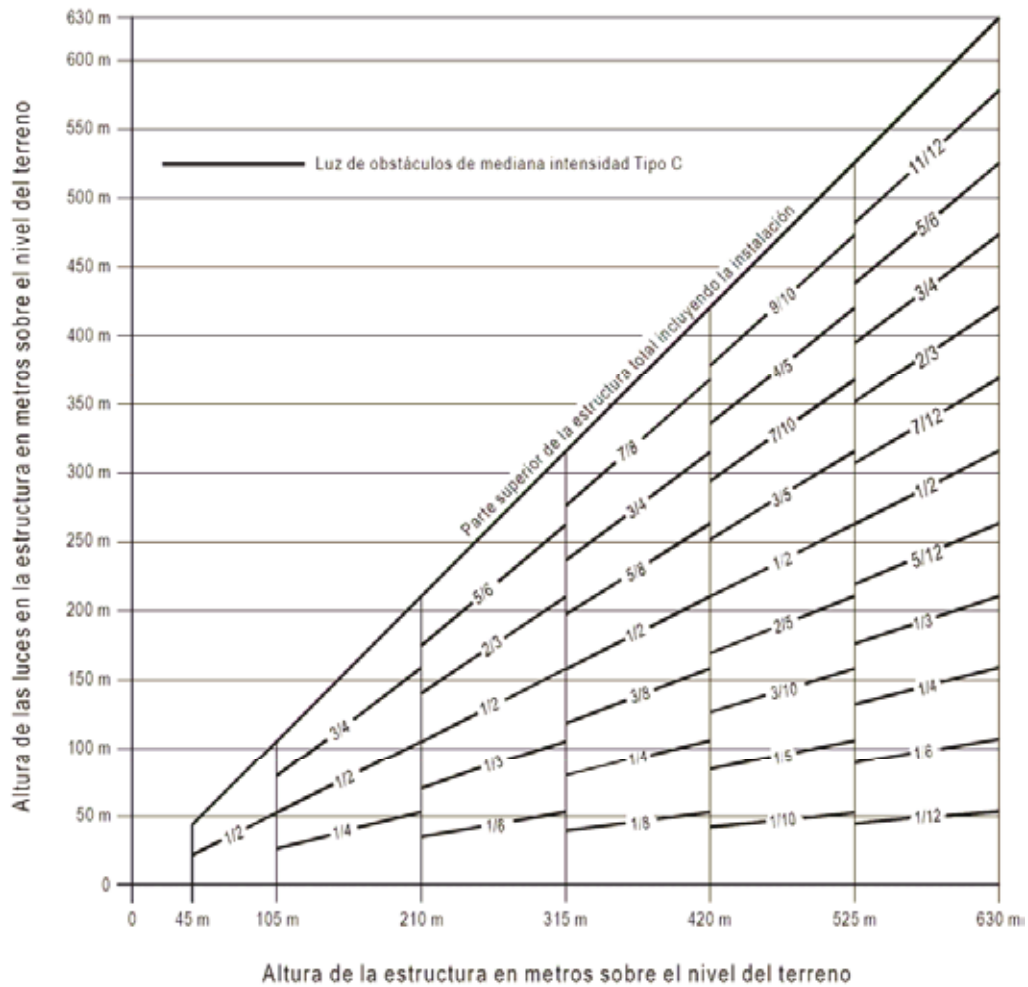
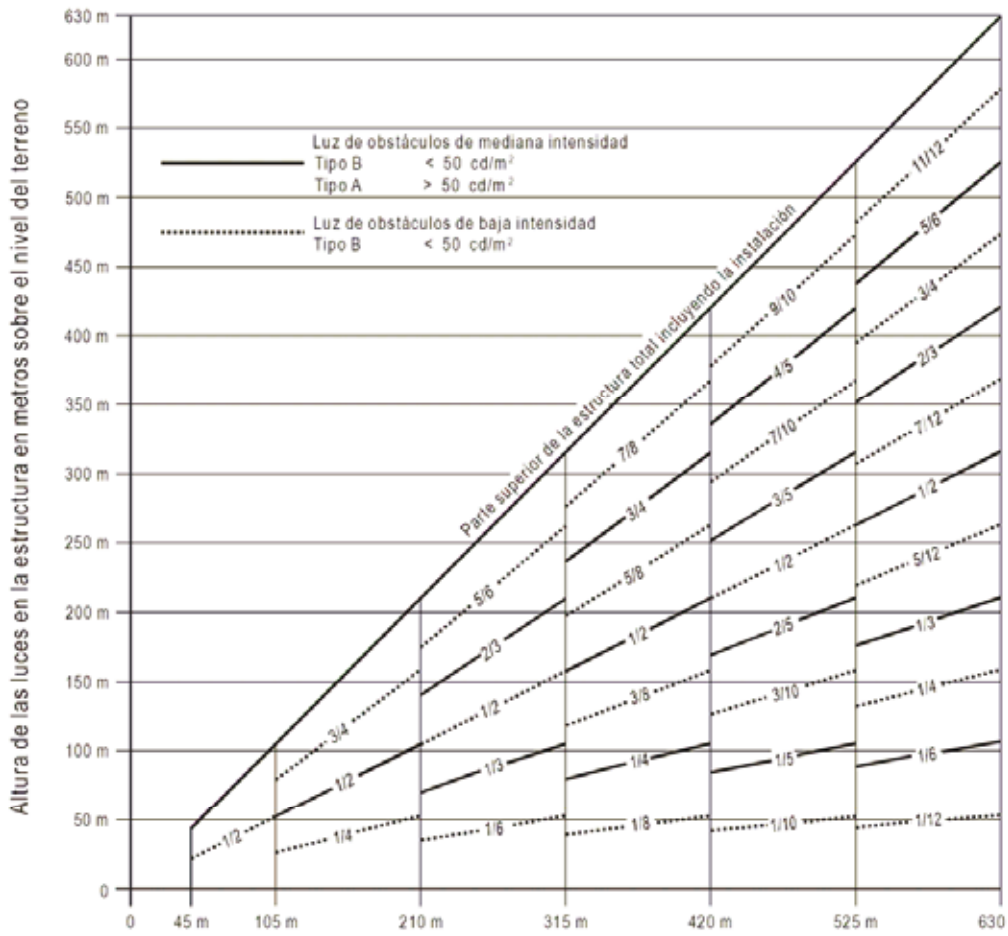
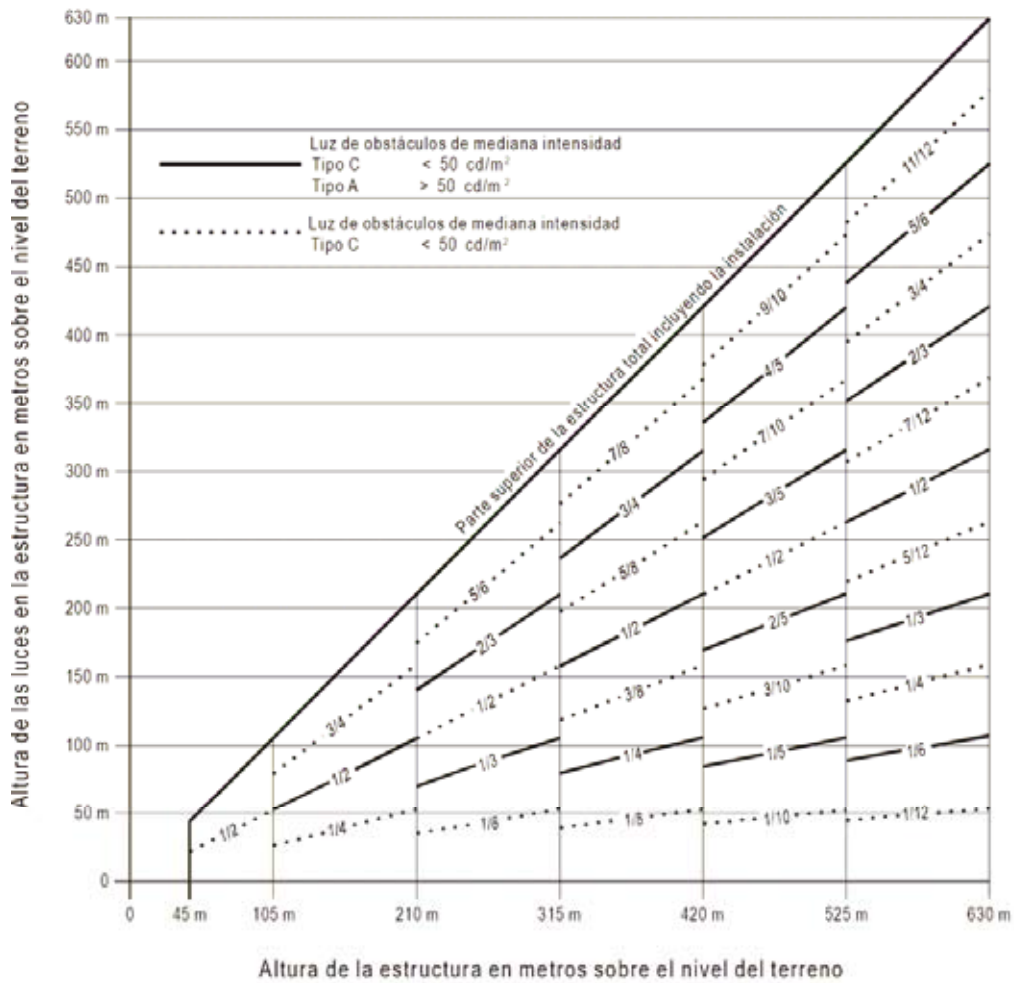

Nota.— Se recomienda utilizar iluminación de obstáculos de alta intensidad para estructuras con una altura superior a 150 m sobre el nivel del terreno. Si se utiliza iluminación de mediana intensidad, se requerirá también que se señalen con pintura.

Figura A6-5. Sistema doble de iluminación de obstáculos de mediana intensidad de Tipo A/Tipo C



Figura A6-6. Sistema de iluminación de obstáculos con luces blancas de destellos de alta intensidad de Tipo A



Figura A6-7. Sistema doble de iluminación de obstáculos de mediana/alta intensidad de Tipo A/Tipo B

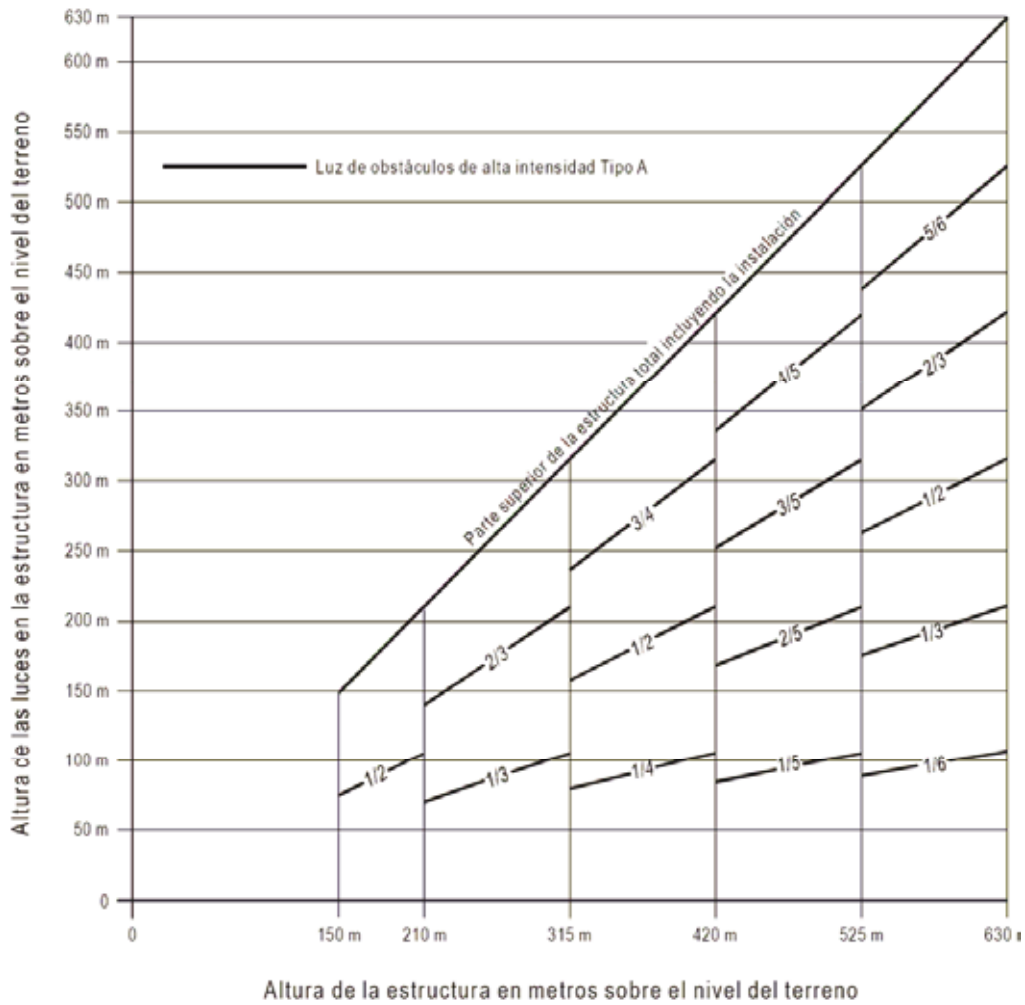

Figura A6-8. Sistema doble de iluminación de obstáculos de mediana/alta intensidad de Tipo A/Tipo C

ADJUNTO A. TEXTO DE ORIENTACIÓN QUE SUPLEMENTA LAS DISPOSICIONES DE ESTE DOCUMENTO.

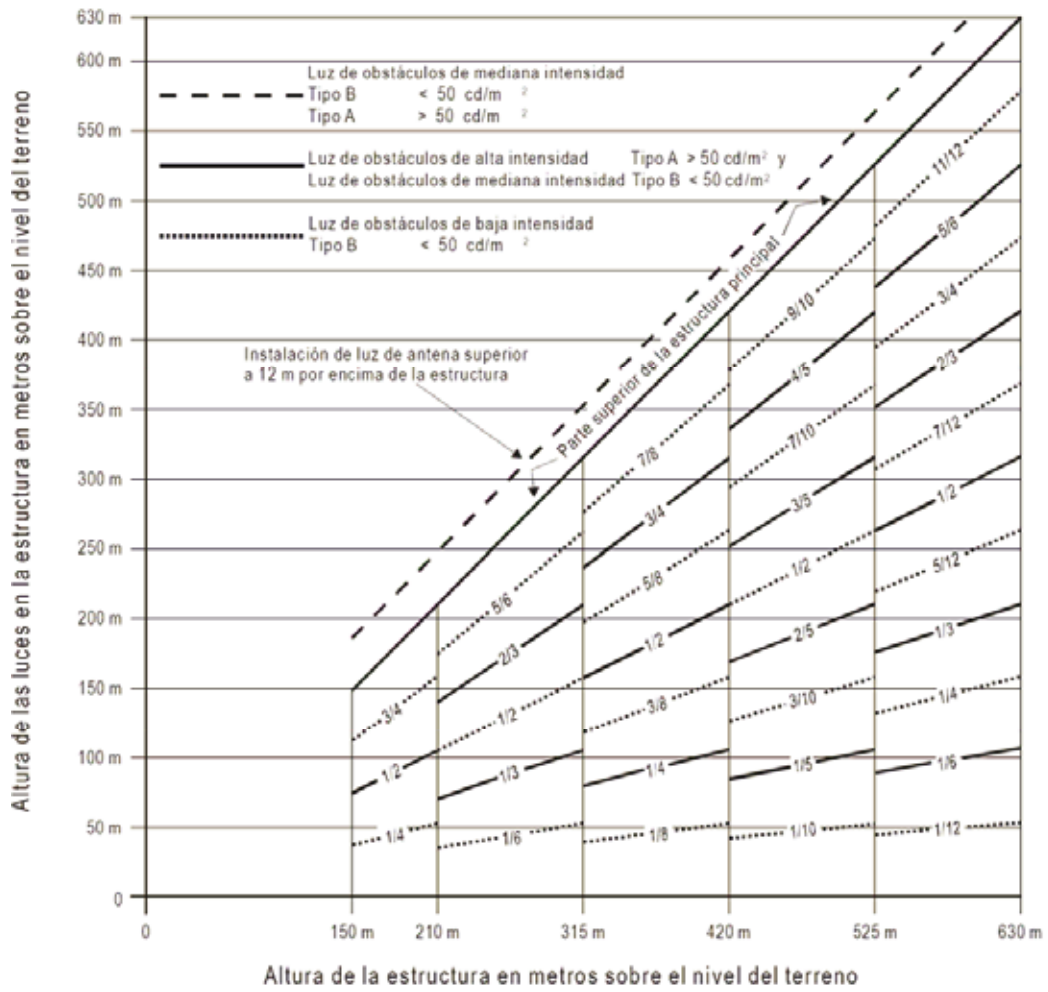
1. Número, emplazamiento y orientación de las pistas

Emplazamiento y orientación de las pistas

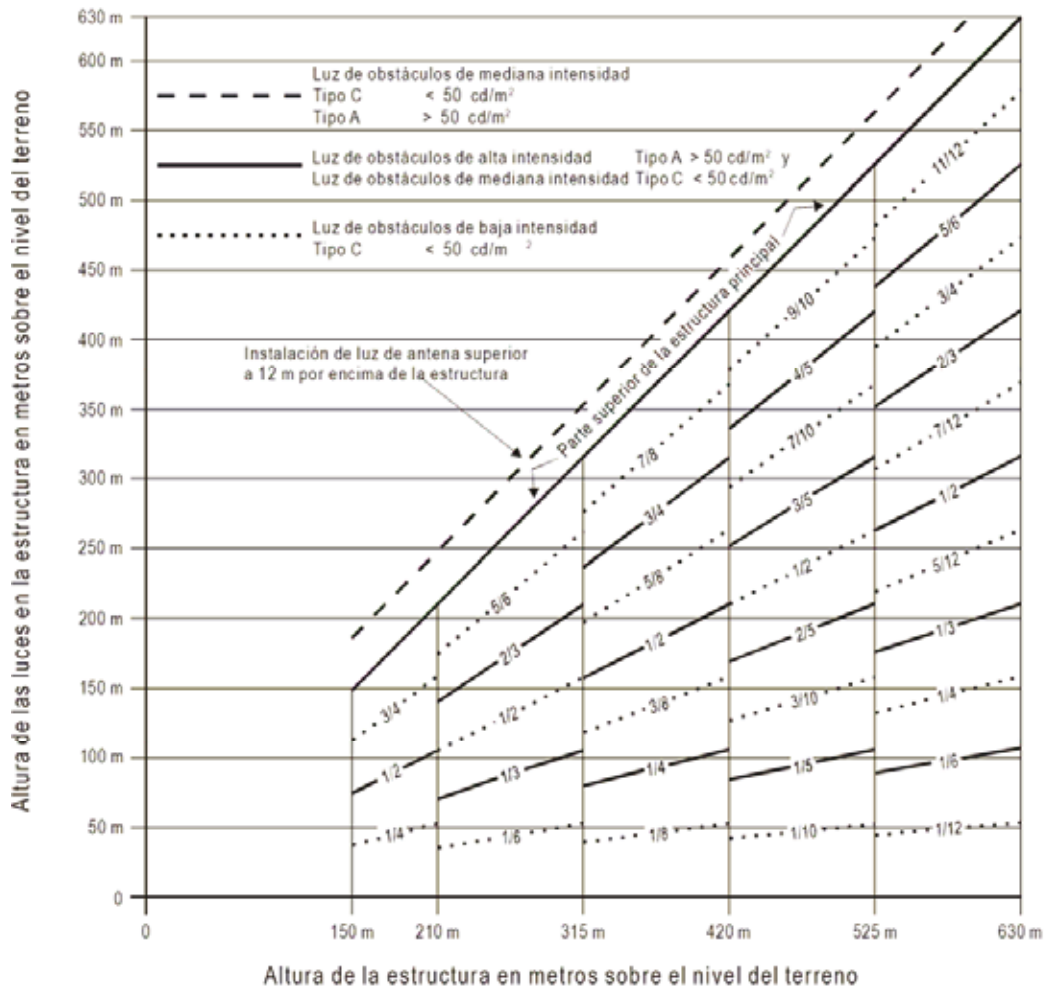
1.1 En la determinación del emplazamiento y orientación de las pistas deben tenerse en cuenta muchos factores. Sin tratar de hacer una enumeración completa, ni de entrar en detalles, parece útil indicar los que más a menudo requieren estudio. Estos factores pueden dividirse en cuatro categorías:

1.1.1 *Tipo de operación.* Convendrá examinar especialmente si el aeródromo se va a utilizar en todas las condiciones meteorológicas o solamente en condiciones meteorológicas de vuelo visual, y si se ha previsto su empleo durante el día y la noche, o solamente durante el día.

1.1.2 *Condiciones climatológicas.* Debería hacerse un estudio de la distribución de los vientos para determinar el coeficiente de utilización. A este respecto deberían tenerse en cuenta los siguientes comentarios:

a) Generalmente se dispone de estadísticas sobre el viento para el cálculo del coeficiente de utilización para diferentes gamas de velocidad y dirección, y la precisión de los resultados obtenidos depende en gran parte de la distribución supuesta de las observaciones dentro de dichas gamas. Cuando se carece de información precisa respecto a la distribución verdadera, se admite de ordinario una distribución uniforme puesto que, en relación a las orientaciones de pista más favorables, esta hipótesis da generalmente como resultado un valor ligeramente menor del coeficiente de utilización.

b) Los valores máximos de la componente transversal media del viento que figuran en el Capítulo 3, 3.1.3, se refieren a circunstancias normales. Existen algunos factores que pueden requerir que en un aeródromo determinado se tenga en cuenta una reducción de esos valores máximos. Especialmente:

1) las grandes diferencias de características de manejo y los valores máximos admisibles de la componente transversal del viento para los distintos tipos de aviones (incluso los tipos futuros), dentro de cada uno de los tres grupos designados en 3.1.3;

2) la preponderancia y naturaleza de las ráfagas;

3) la preponderancia y naturaleza de la turbulencia;

4) la disponibilidad de una pista secundaria;

5) la anchura de las pistas;

6) las condiciones de la superficie de las pistas; el agua, la nieve y el hielo en la pista reducen materialmente el valor admisible de la componente transversal del viento; y

7) la fuerza del viento correspondiente al valor límite que se haya elegido para la componente transversal del viento.

Debe también procederse al estudio de los casos de mala visibilidad y altura de base de nubes bajas, y tener en cuenta su frecuencia así como la dirección y la velocidad de los vientos en estos casos.

1.1.3 *Topografía del emplazamiento del aeródromo, sus aproximaciones y alrededores,* especialmente en relación con:

a) el cumplimiento de las disposiciones relativas a las superficies limitadoras de obstáculos;

b) la utilización de los terrenos en la actualidad y en el futuro. Su orientación y trazado deberían elegirse de forma que, en la medida de lo posible, se protejan contra las molestias causadas por el ruido de las aeronaves las zonas especialmente sensibles, tales como las residenciales, escuelas y hospitales. Se proporciona información detallada sobre este asunto en el *Manual de planificación de aeropuertos*, Parte 2 y en *Orientación sobre el enfoque equilibrado para la gestión del ruido de las aeronaves* (Doc 9829);

c) longitudes de pista en la actualidad y en el futuro;

d) costes de construcción;

e) posibilidad de instalar ayudas adecuadas, visuales y no visuales, para la aproximación.

1.1.4 *Tránsito aéreo en la vecindad del aeródromo,* especialmente en relación con:

a) la proximidad de otros aeródromos o rutas ATS;

b) la densidad del tránsito; y

c) los procedimientos de control de tránsito aéreo y de aproximación frustrada.

Número de pistas en cada dirección

1.2 El número de pistas que haya de proveerse en cada dirección dependerá del número de movimientos de aeronaves que haya que atender.

2. Zonas libres de obstáculos y zonas de parada

2.1 La decisión de proporcionar una zona de parada, o una zona libre de obstáculos, como otra solución al problema de prolongar la longitud de pista, dependerá de las características físicas de la zona situada más allá del extremo de la pista y de los requisitos de performance de los aviones que utilicen la pista. La longitud de la pista, de la zona de parada y de la zona libre de obstáculos, se determinan en función de la performance de despegue de los aviones, pero debería comprobarse también la distancia de aterrizaje requerida por los aviones que utilicen la pista, a fin de asegurarse de que la pista tenga la longitud adecuada para el aterrizaje. No obstante, la longitud de una zona libre de obstáculos no puede exceder de la mitad de la longitud del recorrido de despegue disponible.

2.2 Las limitaciones de utilización de la performance del avión requieren que se disponga de una longitud lo suficientemente grande como para asegurar que, después de iniciar el despegue, pueda detenerse con seguridad el avión o concluir el despegue sin peligro. Para fines de cálculo, se supone que la longitud de la pista, de la zona de parada o de la zona libre de obstáculos que se disponen en el aeródromo son apenas suficientes para el avión que requiera las mayores distancias de despegue y de aceleración-parada, teniendo en cuenta su masa de despegue, las características de la pista y las condiciones atmosféricas reinantes. En esas circunstancias, para cada despegue hay una velocidad llamada velocidad de decisión; por debajo de esta velocidad debe interrumpirse el despegue si falla un motor, mientras que por encima de esa velocidad debe continuarse el despegue. Se necesitaría un recorrido y una distancia de despegue muy grandes para concluir el despegue, cuando falla un motor antes de alcanzar la velocidad

de decisión, debido a la velocidad insuficiente y a la reducción de potencia disponible. No habría ninguna dificultad para detener la aeronave en la distancia de aceleración-parada disponible restante, siempre que se tomen inmediatamente las medidas necesarias. En estas condiciones, la decisión correcta sería interrumpir el despegue.

2.3 Por otro lado, si un motor fallara después de haberse alcanzado la velocidad de decisión, el avión tendría la velocidad y potencia suficientes para concluir el despegue con seguridad en la distancia de despegue disponible restante. No obstante, debido a la gran velocidad, sería difícil detener el avión en la distancia de aceleración-parada disponible restante.

2.4 La velocidad de decisión no es una velocidad fija para un avión, pero el piloto puede elegirla, dentro de los límites compatibles con los valores utilizables de la distancia disponible de aceleración-parada, la masa de despegue del avión, las características de la pista y las condiciones atmosféricas reinantes en el aeródromo. Normalmente, se elige una velocidad de decisión más alta cuando la distancia disponible de aceleración-parada es más grande.

2.5 Pueden obtenerse diversas combinaciones de la distancia de aceleración-parada requerida y de distancia de despegue requerida que se acomoden a un determinado avión, teniendo en cuenta la masa de despegue del avión, las características de la pista y las condiciones atmosféricas reinantes. Cada combinación requiere su correspondiente longitud de recorrido de despegue.

2.6 El caso más corriente es aquél en que la velocidad de decisión es tal que la distancia de despegue requerida es igual a la distancia de aceleración-parada requerida; este valor se conoce como longitud de campo compensado. Cuando no se dispone de zona de parada ni de zona libre de obstáculos, esas distancias son ambas iguales a la longitud de la pista. Sin embargo, si por el momento se prescinde de la distancia de aterrizaje, la pista no debe constituir esencialmente la totalidad de la longitud de campo compensado, ya que el recorrido de despegue requerido es, por supuesto, menor que la longitud de campo compensado. Por lo tanto, la longitud de campo compensado puede proveerse mediante una pista suplementada por una zona libre de obstáculos y una zona de parada de igual longitud, en lugar de estar constituida en su totalidad por la pista. Si la pista se utiliza para el despegue en ambos sentidos, ha de proveerse en cada extremo de la pista una longitud igual de zona libre de obstáculos y de zona de parada. Por lo tanto, el ahorro de longitud de pista se hace a expensas de una longitud total mayor.

2.7 En los casos en que por consideraciones de orden económico no pueda disponerse una zona de parada y, como resultado sólo se disponga de una pista y una zona libre de obstáculos, la longitud de la pista (prescindiendo de los requisitos de aterrizaje) debería ser igual a la distancia de aceleración-parada requerida o al recorrido de despegue requerido, eligiéndose de los dos el que resulte mayor. La distancia de despegue disponible será la longitud de la pista más la longitud de la zona libre de obstáculos.

2.8 La longitud mínima de pista y la longitud máxima de zona de parada o de zona libre de obstáculos que han de proveerse, pueden determinarse como sigue, a base de los valores contenidos en el manual de vuelo

del avión que se considere más crítico desde el punto de vista de los requisitos de longitud de pista:

a) si la zona de parada es económicamente posible, las longitudes que han de proveerse son las correspondientes a la longitud de campo compensado. La longitud de pista es igual a la del recorrido de despegue requerido, o a la distancia de aterrizaje requerida, si es mayor. Si la distancia de aceleración-parada requerida es mayor que la longitud de pista determinada de este modo, el exceso puede disponerse como zona de parada, situada generalmente en cada extremo de la pista. Además, debe proveerse también una zona libre de obstáculos de la misma longitud que la zona de parada;

b) si no ha de proveerse zona de parada, la longitud de pista es igual a la distancia de aterrizaje requerida, o, si es mayor, a la distancia de aceleración-parada requerida que corresponda al valor más bajo posible de la velocidad de decisión. El exceso de la distancia de despegue requerida respecto a la longitud de pista puede proveerse como zona libre de obstáculos, situada generalmente en cada extremo de la pista.

2.9 Además de la consideración anterior, el concepto de zonas libres de obstáculos puede aplicarse en ciertas circunstancias a una situación en que la distancia de despegue requerida con todos los motores en funcionamiento exceda de la requerida para el caso de falla de motor.

2.10 Puede perderse por completo la economía de las zonas de parada, si cada vez que se utilizan tengan que nivelarse y compactarse de nuevo. Por consiguiente, deberían construirse de manera que puedan resistir un número mínimo de cargas del avión para el cual están destinadas, sin ocasionar daños estructurales al mismo.

3. Cálculo de las distancias declaradas

3.1 Las distancias declaradas que han de calcularse para cada dirección de la pista son: el recorrido de despegue disponible (TORA), la distancia de despegue disponible (TODA), la distancia de aceleración-parada disponible (ASDA) y la distancia de aterrizaje disponible (LDA).

3.2 Si la pista no está provista de una zona de parada ni de una zona libre de obstáculos y además el umbral está situado en el extremo de la pista, de ordinario las cuatro distancias declaradas tendrán una longitud igual a la de la pista, según se indica en la Figura A-1 (A).

3.3 Si la pista está provista de una zona libre de obstáculos (CWY), entonces en la TODA se incluirá la longitud de la zona libre de obstáculos, según se indica en la Figura A-1 (B).

3.4 Si la pista está provista de una zona de parada (SWY), entonces en la ASDA se incluirá la longitud de la zona de parada, según se indica en la Figura A-1 (C).

3.5 Si la pista tiene el umbral desplazado, entonces en el cálculo de la LDA se restará de la longitud de la pista la distancia a que se haya desplazado el umbral, según se indica en la Figura A-1 (D). El umbral desplazado influye en el cálculo de la LDA solamente cuando la aproximación tiene lugar hacia el umbral; no influye en ninguna de las distancias declaradas si las operaciones tienen lugar en la dirección opuesta.

3.6 Los casos de pistas provistas de zona libre de obstáculos, de zona de parada, o que tienen el umbral

desplazado, se esbozan en las Figuras A-1 (B) a A-1 (D). Si concurren más de una de estas características habrá más de una modificación de las distancias declaradas, pero se seguirá el mismo principio esbozado. En la Figura A-1 (E) se presenta un ejemplo en el que concurren todas estas características.

3.7 Se sugiere el formato de la Figura A-1 (F) para presentar la información concerniente a las distancias declaradas. Si determinada dirección de la pista no puede utilizarse para despegar o aterrizar, o para ninguna de estas operaciones por estar prohibido operacionalmente, ello debería indicarse mediante las palabras "no utilizable" o con la abreviatura "NU".

4. Pendientes de las pistas

4.1 Distancia entre cambios de pendiente

El siguiente ejemplo ilustra cómo debe determinarse la distancia entre cambios de pendiente (véase la Figura A-2):

D para una pista de número de clave 3 debería ser por lo menos igual a:

$$15000 (|x - y| + |y - z|) \text{ m}$$

siendo $|x - y|$ el valor numérico absoluto de $x - y$

e $|y - z|$ el valor numérico absoluto de $y - z$

Suponiendo $x = +0,01$

$$y = -0,005$$

$$z = +0,005$$

resultará $|x - y| = 0,015$

$$|y - z| = 0,01$$

Para cumplir con la especificación, D no debería ser inferior a:

$$15\ 000 (0,015 + 0,01) \text{ m}$$

es decir, $15\ 000 \times 0,025 = 375 \text{ m}$

4.2 Consideración de las pendientes longitudinales y transversales

Cuando se proyecte una pista que combine los valores extremos para las pendientes y cambios de pendiente permitidos según el Capítulo 3, 3.1.13 a 3.1.19, debería hacerse un estudio para asegurar que el perfil de la superficie resultante no dificulte las operaciones de los aviones.

4.3 Área de funcionamiento del radioaltímetro

Con el fin de que puedan servirse del aeropuerto los aviones que efectúan aproximaciones y aterrizajes

con el piloto automático acoplado (independientemente de las condiciones meteorológicas), es conveniente que los cambios de pendiente del terreno se eviten o reduzcan a un mínimo en un área rectangular de por lo menos 300 m de longitud antes del umbral de una pista para aproximaciones de precisión. El área debería ser simétrica con respecto a la prolongación del eje de la pista, y de 120 m de anchura. Si hay circunstancias especiales que lo justifiquen, la anchura podrá reducirse a un mínimo de 60 m siempre que estudios aeronáuticos indiquen que dicha reducción no afecta a la seguridad de las operaciones de aeronaves. Esto es conveniente porque estos aviones están equipados con un radioaltímetro para la guía final de altura y enderezamiento, y cuando el avión está sobre el terreno inmediatamente anterior al umbral el radioaltímetro empieza a proporcionar al piloto automático información para el enderezamiento. Cuando no puedan evitarse cambios de pendiente, el régimen de cambio entre dos pendientes consecutivas no debería exceder del 2% en 30 m.

5. Lisura de la superficie de las pistas

5.1 Al adoptar tolerancias para las irregularidades de la superficie de la pista, la siguiente norma de construcción es aplicable a distancias cortas del orden de 3 m y se ajusta a los buenos métodos de ingeniería:

El acabado de la superficie de la capa de rodadura debe ser de tal regularidad que, cuando se verifique con una regla de 3 m colocada en cualquier parte y en cualquier dirección de la superficie no haya en ningún punto, excepto a través de la cresta del bombeo o de los canales de drenaje, una separación de 3 mm entre el borde de la regla y la superficie del pavimento.

5.2 Debería tenerse también cuidado al instalar luces empotradas de pista o rejillas de drenaje en la superficie de la pista, a fin de mantener la lisura satisfactoria.

5.3 Los movimientos de las aeronaves y las diferencias de asentamiento de los cimientos con el tiempo tienden a aumentar las irregularidades de la superficie. Las pequeñas desviaciones



Figura A-1. Distancias declaradas



Figura A-2. Perfil del eje de la pista

respecto a las tolerancias anteriormente mencionadas no deben afectar mayormente a los movimientos de las aeronaves. En general, son tolerables las irregularidades del orden de 2,5 cm a 3 cm en una distancia de 45 m. No se puede dar información exacta sobre la desviación máxima aceptable respecto a las tolerancias, ya que ésta varía con el tipo y la velocidad de cada aeronave.

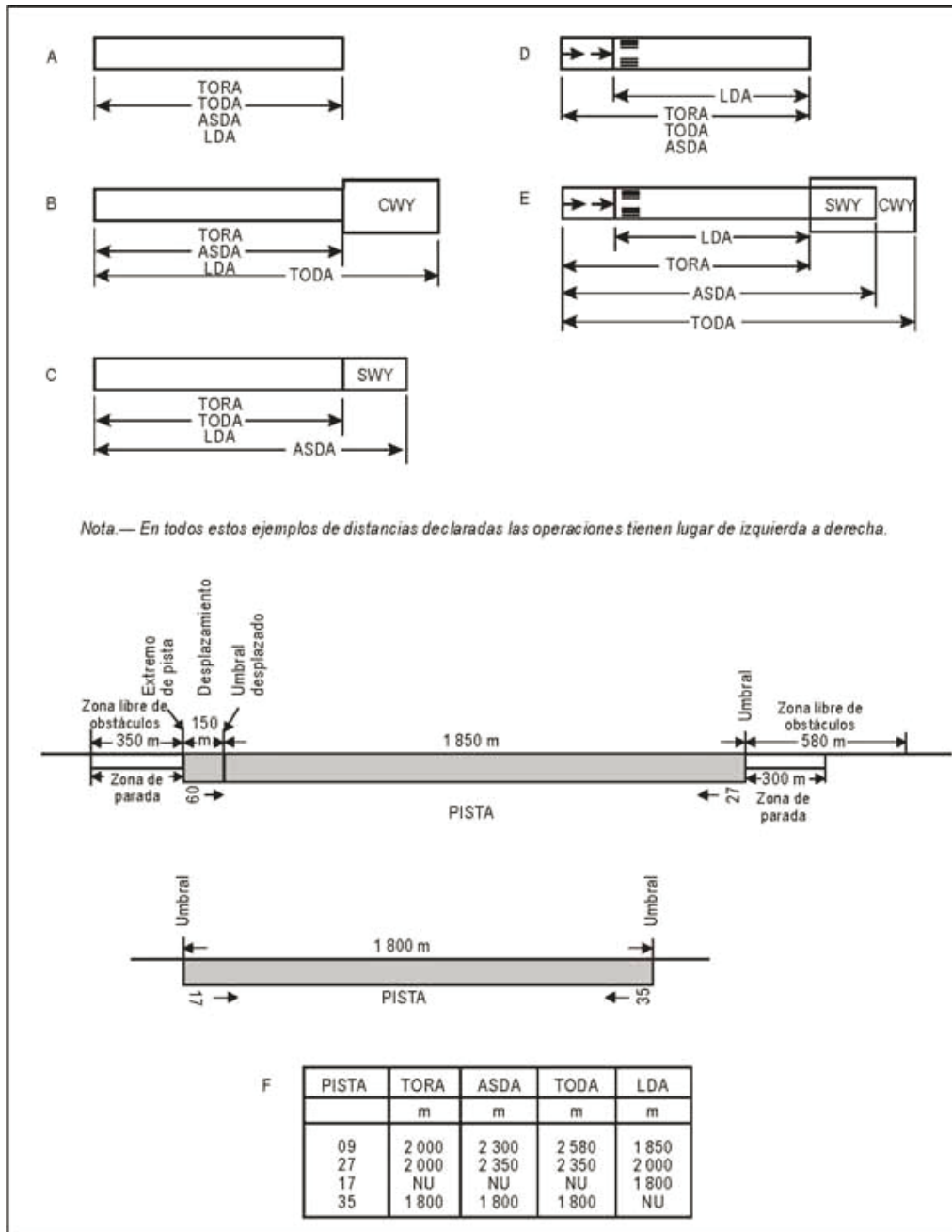
5.4 La deformación de la pista con el tiempo puede también aumentar la posibilidad de la formación de charcos. Los charcos cuya profundidad sólo sea de unos 3 mm — especialmente si están situados en lugares de la pista donde los aviones que aterrizan tienen gran velocidad — pueden inducir el hidroplano, fenómeno que puede mantenerse en una pista cubierta con una capa mucho más delgada de agua. Con el fin de mejorar los textos de orientación relativos a la longitud y profundidad significativas de los charcos en relación con el hidroplano, se están llevando a cabo más investigaciones. Por supuesto, resulta especialmente necesario evitar la formación de charcos cuando exista la posibilidad de que se congelen.

6. Determinación y expresión de las características de rozamiento en superficies pavimentadas cubiertas de nieve o de hielo

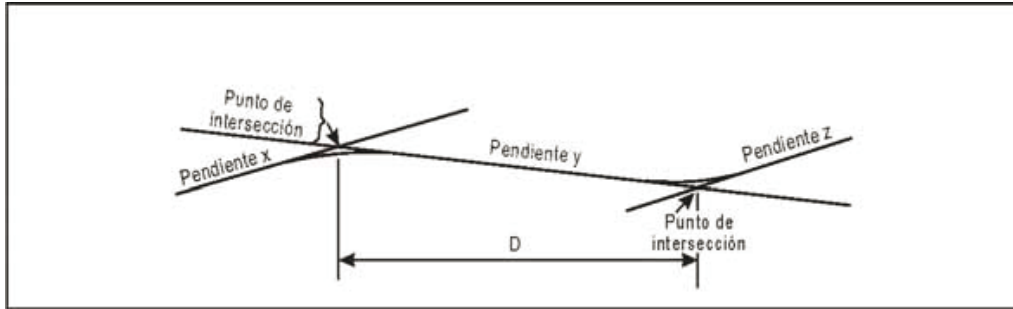
6.1 En las operaciones se necesita información fiable y uniforme sobre las características de rozamiento de las pistas cubiertas de hielo o de nieve. Pueden obtenerse indicaciones precisas y fiables sobre las características de rozamiento de la superficie mediante dispositivos de medición del rozamiento; no obstante, es necesario ganar más experiencia en ese dominio para correlacionar los resultados obtenidos mediante dichos equipos con la performance de las aeronaves, debido a las numerosas variables que intervienen, tales como la masa de la aeronave, su velocidad, el mecanismo de frenado y las características de los neumáticos y del tren de aterrizaje.

6.2 Debería verificarse el coeficiente de rozamiento de una pista cuando esté cubierta, total o parcialmente, de nieve o hielo, hielo o escarcha y repetir los ensayos cuando las condiciones cambien. Deberían hacerse mediciones del rozamiento o evaluaciones de la eficacia del frenado en otras superficies distintas de las pistas, cuando puedan esperarse condiciones de rozamiento poco satisfactorias en tales superficies.

6.3 La medición del coeficiente de fricción proporciona el mejor medio para determinar las condiciones de rozamiento de la superficie. Este valor del rozamiento de la superficie debería ser el valor máximo que aparece cuando una rueda patina, pero sigue rodando. Pueden utilizarse diversos dispositivos de medición del rozamiento. Puesto que desde el punto de vista de las operaciones es necesario que haya uniformidad en el método de evaluar y notificar las condiciones de rozamiento en la pista, la medición debería hacerse preferiblemente mediante un equipo que permita la medición continua del rozamiento máximo a lo largo de toda la pista. En el *Manual de servicios de aeropuertos*, Parte 2, se indican procedimientos de medición e información sobre las limitaciones de diversos dispositivos de medición del rozamiento y sobre las precauciones que hay que observar.

6.4 En el *Manual de servicios de aeropuertos*, Parte 2, se presenta un gráfico que se basa en los resultados de ensayos llevados a cabo sobre determinadas superficies cubiertas de hielo o nieve, en el que se muestra la correlación que existe entre ciertos dispositivos de medición del rozamiento en superficies cubiertas de hielo o de nieve.

6.5 Las condiciones de rozamiento de una pista deberían expresarse como “información sobre eficacia del frenado” en función del coeficiente de rozamiento μ , medido, o eficacia del frenado estimada. Los valores numéricos específicos de μ están forzosamente relacionados con el diseño y construcción de cada instrumento de medición del rozamiento, así como con la superficie que es objeto de la medición y la velocidad utilizada.

6.6 La tabla y los términos descriptivos conexos que sedan a continuación se prepararon basándose solamente en los datos sobre el rozamiento recopilados en condiciones de nieve compactada y de hielo, y, por lo tanto, no deberían aceptarse como valores absolutos aplicables en todas las condiciones. Si la superficie está afectada por nieve o hielo y la eficacia del frenado se notifica como “buena”, los pilotos no deberían esperar encontrar condiciones tan buenas como las de una pista limpia y seca (en la que el coeficiente de rozamiento puede muy bien ser superior al necesario en cualquier caso). La indicación “buena” tiene, pues, un valor relativo, y con ella se intenta expresar que los aviones no deberían experimentar dificultades de mando de dirección, ni de frenado, especialmente durante el aterrizaje.

<i>Coefficiente medido</i>	<i>Eficacia de frenada estimada</i>	<i>Clave</i>
0,40 y superior	Buena	5
de 0,39 a 0,36	Mediana a buena	4
de 0,35 a 0,30	Mediana	3
de 0,29 a 0,26	Mediana a deficiente	2
0,25 e inferior	Deficiente	1

6.7 Se ha visto que resulta necesario proporcionar información sobre el rozamiento en la superficie para cada tercio de la pista. Estos tercios de la pista se denominan respectivamente A, B y C. Para los fines de notificar la información a las dependencias del servicio de información aeronáutica, la sección A se encuentra siempre del lado de la pista que tiene el número de designación más bajo. Al proporcionar a un piloto información para el aterrizaje, las secciones citadas se denominan, sin embargo, primera, segunda o tercera parte de la pista. Se entiende siempre por "primera parte" el primer tercio de la pista, tal como se ve en el sentido del aterrizaje. Las mediciones del rozamiento se realizan siguiendo dos líneas paralelas a la pista, es decir, a lo largo de una línea a cada lado del eje de la pista, separadas de éste unos 3 m o por aquella distancia del eje de pista a que se realizan la mayoría de las operaciones. El objeto de los ensayos es determinar el valor medio de rozamiento para las secciones A, B y C. En los casos en que se utilice un dispositivo de medición continua del rozamiento, los valores medios de rozamiento se obtienen a partir de los valores de rozamiento registrados para cada sección. La distancia desde un punto de ensayo hasta el siguiente debería ser de un 10% aproximadamente de la longitud utilizable de la pista. Si se decide que una sola línea de ensayo a uno de los dos lados del eje de la pista puede dar una indicación adecuada de la pista, se entiende que en cada tercio de la pista deberían efectuarse tres ensayos. Los resultados de los ensayos y los valores medios de rozamiento calculados se registran en un formulario especial (véase el *Manual de servicios de aeropuertos*, Parte 2).

Nota.— Donde sea aplicable, también deberían proporcionarse a solicitud, las cifras correspondientes al valor del coeficiente de rozamiento en la zona de parada.

6.8 Para medir los valores de rozamiento en pistas cubiertas de nieve compactada o de hielo, puede utilizarse un dispositivo de medición continua del rozamiento (p. ej., el deslizador, el medidor del rozamiento en la superficie, el medidor del valor μ , el medidor del rozamiento en la pista o el medidor del asimiento). Para ciertas condiciones de la superficie, p. ej., nieve compactada, hielo y capas muy delgadas de nieve seca, puede utilizarse un decelerómetro (medidor Tapley o frenómetro — dinómetro). Pueden utilizarse otros dispositivos de medición, siempre que se los haya correlacionado con uno, por lo menos, de los tipos mencionados anteriormente. No deberían utilizarse en nieve suelta o nieve fundente decelerómetro ya que pueden dar valores de rozamiento que induzcan a error. Otros dispositivos de medición del rozamiento también pueden dar valores de rozamiento que induzcan a error en ciertas combinaciones de contaminantes y temperatura del

aire/pavimento.

6.9 El *Manual de servicios de aeropuertos*, Parte 2, proporciona orientación sobre el uso uniforme de equipo de ensayo para lograr resultados compatibles de los ensayos y otra información sobre la remoción de la contaminación de la superficie y sobre el mejoramiento de las condiciones de rozamiento.

7. Determinación de las características de rozamiento de las pistas pavimentadas mojadas

7.1 El rozamiento de una pista pavimentada mojada debería medirse para:

- verificar las características de rozamiento de las pistas nuevas o repavimentadas cuando están mojadas (Capítulo 3, 3.1.24);
- evaluar periódicamente en qué medida las pistas pavimentadas son resbaladizas cuando están mojadas (Capítulo 10, 10.2.3);
- determinar el efecto del rozamiento cuando las características de drenaje son deficientes (Capítulo 10, 10.2.6); y
- determinar el rozamiento de las pistas que se ponen resbaladizas en condiciones excepcionales (Capítulo 2, 2.9.8).

7.2 Las pistas deberían evaluarse cuando se construyen por primera vez o después de reconstruir la superficie, para determinar las características de rozamiento de la superficie de pistas mojadas. Aunque se admite que el rozamiento disminuye con el uso, este valor correspondiente representará el rozamiento en el sector central relativamente largo de la pista en que no se han acumulado depósitos de caucho procedentes de las operaciones de aeronave y, por lo tanto, tiene valor operacional. Los ensayos de evaluación deberían hacerse sobre superficies limpias. Si no puede limpiarse la superficie antes del ensayo, podría hacerse un ensayo sobre parte de la superficie limpia en el sector central de la pista, a fin de preparar un informe preliminar.

7.3 Periódicamente deberían hacerse ensayos del rozamiento en las condiciones actuales de la superficie, con el fin de determinar las pistas con rozamiento deficiente cuando están mojadas. Antes de clasificar una pista como resbaladiza cuando está mojada, los Estados deberían definir cuál es el nivel de rozamiento mínimo que consideran aceptable y publicar ese valor en sus publicaciones de información aeronáutica (AIP). Cuando se compruebe que el rozamiento en una pista es inferior a ese valor declarado, la información debería publicarse mediante NOTAM. El Estado también debería establecer un nivel para fines de mantenimiento, por debajo del cual deberían iniciarse medidas correctivas apropiadas de mantenimiento para mejorar el rozamiento. Con todo, cuando las características de rozamiento de toda la pista o de parte de ella estén por debajo del nivel mínimo de rozamiento, deberían adoptarse sin demora las medidas correctivas de mantenimiento. Deberían efectuarse mediciones del rozamiento a intervalos que garanticen la identificación de las pistas que requieren mantenimiento o un tratamiento especial de la superficie antes que su estado se agrave. El intervalo de tiempo entre las mediciones dependerá de factores tales como el tipo de aeronave y la frecuencia del uso, las condiciones climáticas, el tipo de pavimento y las necesidades de reparación y

mantenimiento del pavimento.

7.4 Por razones de uniformidad y para que pueda efectuarse la comparación con otras pistas, los ensayos del rozamiento de las pistas actuales, de las nuevas o de las repavimentadas deberían realizarse con un dispositivo de medición continua del rozamiento, utilizando un neumático de roda-dura no acanalada. El dispositivo debería tener humectador automático para que las mediciones de las características de rozamiento de la superficie puedan efectuarse cuando la profundidad del agua sea por lo menos de 1 mm.

7.5 Cuando se sospeche que las características de rozamiento en una pista pueden ser reducidas en razón de un drenaje deficiente, debido a lo escaso de las pendientes o a la existencia de depresiones, debería efectuarse otro ensayo, esta vez en circunstancias normales representativas de la lluvia en la localidad. Este ensayo difiere del anterior por el hecho de que, por lo general, la altura del agua en las zonas de drenaje deficiente es mayor en el caso de la lluvia local. Por lo tanto, es más factible, que en el caso del ensayo anterior, que los resultados permitan determinar cuáles son las áreas problemáticas con valores de rozamiento bajos que podrían causar el hidropelano. Si las circunstancias no permiten efectuar ensayos en condiciones normales representativas de la lluvia, puede simularse esta situación.

7.6 Aunque se haya comprobado que el rozamiento es superior al nivel establecido por el Estado para definir una pista resbaladiza, quizá se sepa que en condiciones excepcionales, como después de un prolongado período de sequía, la pista puede encontrarse resbaladiza. Cuando se sepa que se dan esas condiciones, debería efectuarse una medición del rozamiento tan pronto como se sospeche que la pista pueda estar resbaladiza.

7.7 Cuando los resultados de cualquiera de las

mediciones previstas en 7.3 a 7.6 indiquen que sólo se encuentra resbaladizo determinado sector de la superficie de una pista, asumen igual importancia las medidas para difundir esta información que las medidas correctivas pertinentes.

7.8 Cuando se efectúan ensayos del rozamiento en pistas mojadas, es importante observar que, a diferencia de las condiciones que se presentan con nieve compactada o hielo, en las cuales se produce muy limitada variación del coeficiente de rozamiento en función de la velocidad, en una pista mojada generalmente se produce una disminución del rozamiento a medida que aumenta la velocidad. Sin embargo, a medida que aumenta la velocidad disminuye el régimen de reducción del rozamiento. Entre los factores que afectan al coeficiente de rozamiento entre el neumático y la superficie de la pista, la textura tiene particular importancia. Si la pista tiene una gran macrotextura que permite que el agua escape por debajo del neumático, el rozamiento dependerá menos de la velocidad. En cambio, si la superficie es de pequeña macrotextura, el rozamiento disminuye más rápidamente al aumentar la velocidad. Por lo tanto, al someter las pistas a ensayos para determinar sus características de rozamiento y si es necesario tomar medidas para mejorarlas, debería utilizarse una velocidad suficientemente alta para que se observen esas variaciones de rozamiento/velocidad.

7.9 En el presente Anexo se requiere que los Estados especifiquen dos niveles de rozamiento, tal como se indica a continuación:

- el nivel de rozamiento de mantenimiento por debajo del cual deberían iniciarse medidas correctivas de mantenimiento; y
- el nivel mínimo de rozamiento por debajo del cual debería facilitarse información de que la pista puede ser resbaladiza cuando está mojada.

Tabla A-1.

Equipo de ensayo	Neumático en ensayo		Velocidad en ensayo (km/h)	Profundidad del agua en ensayo (mm)	Objetivo de diseño para nuevas superficies de pista	Nivel previsto de mantenimiento	Nivel mínimo de rozamiento
	Tipo	Presión (kPa)					
(1)	(2)	(3)	(4)	(5)	(6)	(7)	
Remolque medidor del valor Mu	A	70	65	1,0	0,72	0,52	0,42
	A	70	95	1,0	0,66	0,38	0,26
Deslizómetro	B	210	65	1,0	0,82	0,60	0,50
	B	210	95	1,0	0,74	0,47	0,34
Vehículo medidor del rozamiento en la superficie	B	210	65	1,0	0,82	0,60	0,50
	B	210	95	1,0	0,74	0,47	0,34
Vehículo medidor del rozamiento en la pista	B	210	65	1,0	0,82	0,60	0,50
	B	210	95	1,0	0,74	0,54	0,41
Vehículo medidor del rozamiento TATRA	B	210	65	1,0	0,76	0,57	0,48
	B	210	95	1,0	0,67	0,52	0,42
Remolque medidor de rozamiento GRIPTESTER	C	140	65	1,0	0,74	0,53	0,43
	C	140	95	1,0	0,64	0,36	0,24

Además, los Estados deberían establecer criterios acerca de las características de las superficies de pistas nuevas o repavimentadas. En la Tabla A-1 se

proporciona orientación para establecer el objetivo de diseño de las nuevas superficies de pista, el nivel

previsto de mantenimiento y el nivel mínimo de rozamiento en la superficie de las pistas en uso.

7.10 Los valores de rozamiento de la Tabla A-1 son valores absolutos y han de aplicarse sin ninguna tolerancia. Estos valores se obtuvieron a partir de los estudios de investigación realizados por un Estado. Los dos neumáticos de medición del rozamiento montados en el medidor del valor Mu eran de rodadura lisa y la composición del caucho era de un tipo en particular, es decir, eran del tipo A. Los neumáticos se sometieron a ensayo a un ángulo de 15° comprendido el alineamiento respecto del eje longitudinal del remolque. Por otra parte, un solo neumático de medición de rozamiento iba montado en el deslizador, medidor del rozamiento en la superficie, medidor del rozamiento en la pista y TATRA, su rodadura era lisa y de la misma composición de caucho, es decir, del tipo B. El medidor del asimiento GRIPTESTER se sometió a ensayo con un solo neumático de rodadura lisa con una composición de caucho igual a la del tipo B, pero de tamaño más pequeño, es decir, del tipo C. Las especificaciones de estos neumáticos (es decir, tipos A, B, y C) figuran en el *Manual de servicios de aeropuertos*, Parte 2. Si los dispositivos de medición del rozamiento emplean composiciones de caucho, configuraciones de banda de rodadura o de estrías del neumático, espesores de la capa de agua, presiones del neumático o velocidades de ensayo diferentes del programa descrito, no pueden aplicarse directamente los valores de rozamiento de la tabla. Los valores de las columnas (5), (6) y (7) son valores medios representativos de la pista o de una parte significativa de la misma. Se considera conveniente medir las características del rozamiento de una pista pavimentada a más de una velocidad.

7.11 Se pueden utilizar otros dispositivos de medición del rozamiento siempre que se hayan correlacionado por lo menos con uno de los equipos de medición mencionados. En el *Manual de servicios de aeropuertos*, Parte 2, se proporciona orientación sobre la metodología para determinar los valores de rozamiento correspondientes al objetivo de diseño, al nivel previsto de mantenimiento y al nivel mínimo de rozamiento respecto de medidores del rozamiento que no figuren en la Tabla A-1.

8. Franjas

8.1 Márgenes

8.1.1 Los márgenes de una pista o de una zona de parada deberían prepararse o construirse de manera que se reduzca al mínimo el peligro que pueda correr un avión que se salga de la pista o de la zona de parada. En los párrafos siguientes se da alguna orientación sobre ciertos problemas especiales que pueden presentarse y sobre la cuestión de las medidas para evitar la ingestión de piedras sueltas u otros objetos por los motores de turbina.

8.1.2 En algunos casos, el terreno natural de la franja puede tener una resistencia suficiente que le permita satisfacer, sin preparación especial alguna, los requisitos aplicables a los márgenes. Cuando se necesite una preparación especial, el método empleado depende de las condiciones locales del

terreno y de la masa de los aviones que la pista esté destinada a servir. Los ensayos del terreno ayudan a determinar el método óptimo de mejoramiento (p. ej., drenaje, estabilización, capa de sellado, ligera pavimentación).

8.1.3 Debería también prestarse atención al proyectar los márgenes para impedir la ingestión de piedras o de otros objetos por los motores de turbina. A este respecto son aplicables consideraciones similares a las hechas en relación con los márgenes de las calles de rodaje en el Manual de diseño de aeródromos, Parte 2, tanto por lo que se refiere a las medidas especiales que pueden ser necesarias como a la distancia respecto a la cual deberían tomarse tales medidas, si hicieran falta.

8.1.4 Cuando se han preparado en forma especial los márgenes, ya sea para obtener la resistencia requerida o bien para evitar la presencia de piedras o materiales sueltos, pueden presentarse dificultades debido a la falta de contraste visual entre la superficie de la pista y la franja contigua. Esta dificultad puede eliminarse proporcionando un buen contraste visual en la superficie de la pista o de la franja, empleando una señal de faja lateral de pista.

8.2 Objetos en las franjas

Deberían tomarse medidas para que cuando la rueda de un avión se hunda en el terreno de la franja contigua a la pista no se encuentre con una superficie vertical dura. A este respecto, el montaje de las luces de pista u otros accesorios dispuestos en la franja o en la intersección con una calle de rodaje u otra pista puede presentar problemas especiales. Tratándose de construcciones como las pistas o calles de rodaje, en las que la superficie debe estar enrasada con la superficie de la franja, puede eliminarse el lado vertical achaflanando a partir de la parte superior de la construcción hasta no menos de 30 cm por debajo del nivel de la superficie de la franja. Los demás objetos cuyas funciones no les exija estar al nivel de la superficie deberían enterrarse a una profundidad no inferior a 30 cm.

8.3 Nivelación de una franja en pistas para aproximaciones de precisión

En el Capítulo 3, 3.4.8 se recomienda que la parte de una franja que comprenda una pista de vuelo por instrumentos con número de clave 3 ó 4 se nivele hasta una distancia del eje de la pista de 75 m por lo menos. En el caso de las pistas para aproximaciones de precisión, sería conveniente adoptar una anchura mayor si el número de clave es 3 ó 4. En la Figura A-3 se indican la forma y dimensiones de una franja más ancha que podría considerarse para dichas pistas. Esta franja se ha proyectado utilizando los datos sobre las aeronaves que se salen de la pista. La parte que debe nivelarse se extiende lateralmente hasta una distancia de 105 m desde el eje, pero esta distancia se reduce paulatinamente a 75 m en ambos extremos de la franja, a lo largo de una distancia de 150 m, contada desde el extremo de la pista.

9. Áreas de seguridad de extremo de pista

9.1 Cuando, de acuerdo con el Capítulo 3, se proporcione un área de seguridad de extremo de pista, debería considerarse



Figura A-3. Parte nivelada de la franja de una pista para aproximaciones de precisión cuyo número de clave sea 3 ó 4

el proporcionar un área suficientemente larga como para dar cabida a los casos en que se sobrepasa el extremo de la pista y los aterrizajes demasiado largos y los demasiado cortos que resulten de una combinación, razonablemente probable, de factores operacionales adversos. En una pista para aproximaciones de precisión, el localizador del ILS es normalmente el primer obstáculo y las áreas de seguridad de extremo de pista deberían llegar hasta esa instalación. En otras circunstancias y en una pista para aproximaciones que no sean de precisión o de vuelo visual, el primer obstáculo puede ser una carretera, una vía férrea, una construcción u otra característica natural. En tales circunstancias, las áreas de seguridad de extremo de pista deberían extenderse tan lejos como el obstáculo.

9.2 Cuando el procurar áreas de seguridad de extremo de pista requiera atravesar áreas en las que esté particularmente prohibido el implantarlas, se podrían reducir las distancias declaradas, si se considera que se requieren áreas de seguridad de extremo de pista.

10. Emplazamiento del umbral

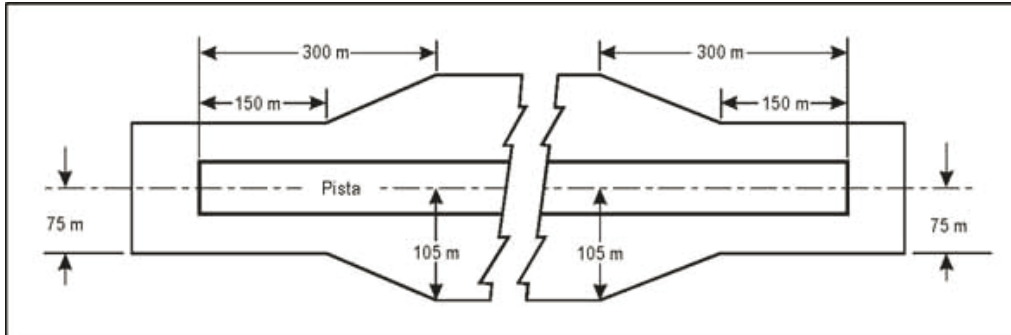
10.1 Generalidades

10.1.1 El umbral está situado normalmente en el extremo de la pista, si no hay obstáculos que sobresalgan por encima de la superficie de aproximación. En algunos casos, sin embargo, debido a condiciones locales, podría ser conveniente desplazar permanentemente el umbral (véase más adelante). Al estudiar el emplazamiento del umbral, debería considerarse también la altura de la referencia ILS, y altura de la referencia de aproximación MLS, y determinarse el límite de franqueamiento de obstáculos. (En el Anexo 10, Volumen I, se dan las especificaciones concernientes a la altura de la referencia ILS y a la altura de la referencia de aproximación MLS.)

10.1.2 Al determinar que no hay obstáculos que penetren por encima de la superficie de aproximación, debería tomarse en cuenta la presencia de objetos móviles (vehículos en las carreteras, trenes, etc.), por lo menos dentro de la porción del área de aproximación comprendida en una distancia de 1 200 m medida longitudinalmente desde el umbral, y con una anchura total de por lo menos 150 m.

10.2 Umbral desplazado

10.2.1 Si un objeto sobresale por encima de la superficie de aproximación y no puede eliminarse dicho objeto, debería considerarse la conveniencia de desplazar el umbral permanentemente.

10.2.2 Para lograr los objetivos del Capítulo 4 en cuanto a la limitación de obstáculos, lo mejor sería desplazar el umbral a lo largo de la pista, la distancia suficiente para lograr que la superficie de aproximación esté libre de obstáculos.

10.2.3 Sin embargo, el desplazamiento del umbral con respecto al extremo de la pista causa inevitablemente una reducción de la distancia disponible para el aterrizaje, y esto puede tener más importancia, desde el punto de vista de las operaciones, que la penetración de la superficie de aproximación por obstáculos señalados e iluminados. Por consiguiente, la decisión con respecto al desplazamiento del umbral y la extensión del desplazamiento debería hacerse tratando de obtener el equilibrio óptimo entre una superficie de aproximación libre de obstáculos y una distancia adecuada para el aterrizaje. Al decidir esta cuestión, deben tenerse en cuenta los tipos de aviones para los que la pista esté destinada, las condiciones de límite de visibilidad y base de nubes en que se haya de utilizar la pista, la situación de los obstáculos en relación con el umbral y con la prolongación del eje de pista, y, en el caso de pistas para aproximaciones de precisión, la importancia de los obstáculos para la determinación del límite de franqueamiento de obstáculos.

10.2.4 No obstante la consideración de la distancia disponible para el aterrizaje, el emplazamiento que se elija para el umbral debería ser tal que la superficie libre de obstáculos hasta el umbral no tenga una pendiente mayor del 3,3% cuando el número de clave de la pista sea 4, ni mayor del 5% cuando el número de clave de la pista sea 3.

10.2.5 En el caso de que el umbral esté emplazado de acuerdo con los criterios relativos a las superficies libres de obstáculos, mencionados en el párrafo precedente, deberían continuar satisfaciéndose los requisitos del Capítulo 6 relativos al señalamiento de obstáculos, en relación con el umbral desplazado.

11. Sistemas de iluminación de aproximación

11.1 Tipos y características

11.1.1 Las especificaciones en este volumen definen las características básicas de los sistemas sencillos de

iluminación de aproximación y los sistemas de iluminación de aproximación de precisión. Se permite cierta tolerancia en lo que concierne a algunos aspectos de dichos sistemas; p. ej., en el espaciado entre las luces de eje y las barras transversales. En las Figuras A-5 y A-6 se muestran las configuraciones de la iluminación de aproximación que han sido adoptadas generalmente. En la Figura 5-13 se ofrece un diagrama de los 300 m interiores del sistema de iluminación de aproximación de precisión de Categorías II y III.

11.1.2 Se instalará la misma configuración de iluminación de aproximación, independientemente de la posición del umbral, o sea, tanto si el umbral está situado en un extremo de la pista como si está desplazado. En ambos casos, el sistema de iluminación de aproximación debería extenderse hasta el umbral de la pista. Sin embargo, en el caso de un umbral desplazado, se emplean luces empotradas desde dicho extremo hasta el umbral, a fin de obtener la configuración especificada. Esas luces empotradas están diseñadas de forma que satisfagan los requisitos estructurales especificados en el Capítulo 5, 5.3.1.9, y los requisitos fotométricos especificados en el Apéndice 2, Figura A2-1 ó A2-2.

11.1.3 En la Figura A-4 se presentan las envolventes de trayectorias de vuelo que deben utilizarse para el diseño de las luces.

11.2 Tolerancias de instalación

En el plano horizontal

11.2.1 Las tolerancias dimensionales se indican en la Figura A-6.

11.2.2 La línea central del sistema de iluminación de aproximación debería coincidir lo más posible con la prolongación del eje de la pista, con una tolerancia máxima de $\pm 15'$.

11.2.3 El espaciado longitudinal de las luces de la línea central debería ser tal que una luz (o grupo de luces) de línea central esté situada en el centro de cada barra transversal, y las luces de línea central intermedias estén espaciadas de la forma más uniforme posible, entre dos barras transversales o entre una barra transversal y un umbral.

11.2.4 Las barras transversales y las barretas deberían ser perpendiculares a la línea central del sistema de iluminación de aproximación, con una tolerancia máxima de $\pm 30'$, si se adopta la configuración de la Figura A-6 (A), o de $\pm 2^\circ$, si se adopta la de la Figura A-6 (B).

11.2.5 Cuando se tenga que desplazar una barra transversal de su posición normal, las barras transversales adyacentes que puedan existir deberían desplazarse, de ser posible, en la medida apropiada, con objeto de reducir las diferencias en el espaciado de las mismas.

11.2.6 Cuando una barra transversal del sistema que se muestra en la Figura A-6 (A) esté desplazada de su posición normal, debería ajustarse su longitud total, para que sea igual a $1/20$ de la distancia de la barra al punto de origen. Sin embargo, no es necesario ajustar el espaciado normal de 2,7 m entre las luces de la barra transversal, pero las barras transversales deberían seguir siendo simétricas respecto a la línea central de la iluminación de aproximación.

En el plano vertical

11.2.7 La disposición ideal sería que todas las luces de aproximación se monten en el plano horizontal que pasa a través del umbral (véase la Figura A-7) y ésta debería ser la finalidad que se persigue, siempre que las condiciones locales lo permitan. Sin embargo, los edificios, árboles, etc., no deberían ocultar las luces a un piloto que se halle a 1° por debajo de la trayectoria de planeo definida por medios electrónicos en la proximidad de la radiobaliza exterior.

11.2.8 Dentro de las zonas de parada o de las zonas libres de obstáculos, y dentro de la distancia de 150 m desde el extremo de la pista, las luces deberían montarse tan cerca del suelo como permitan las condiciones locales, con el fin de reducir al mínimo el riesgo de daños a los aviones que rebasen el extremo de la pista o realicen un aterrizaje demasiado corto. Más allá de las zonas de parada y de las zonas libres de obstáculos, no es necesario que las luces se monten próximas al suelo, y, por lo tanto, pueden compensarse las ondulaciones del terreno montando las luces sobre postes de altura adecuada.

11.2.9 Conviene que las luces se monten de manera que, dentro de lo posible, ningún objeto comprendido en la distancia de 60 m a cada lado del sistema de línea central sobresalga del plano de la iluminación de aproximación. Cuando haya un objeto elevado a menos de 60 m de la línea central y 1 350 m del umbral en un sistema de iluminación de aproximación de precisión, o de 900 m en el caso de un sistema sencillo de iluminación de aproximación, quizás convenga instalar las luces de modo que el plano de la mitad externa de la configuración pase con cierto margen sobre la cima del objeto.

11.2.10 Con objeto de evitar dar una impresión errónea del plano del terreno, a partir del umbral hasta un punto situado a 300 m, las luces no deberían montarse por debajo de un plano inclinado con una pendiente negativa de 1:66 y a partir del punto a 300 m del umbral las luces no deberían montarse por debajo de un plano inclinado con una pendiente negativa de 1:40. Para un sistema de iluminación de aproximación de precisión de Categorías II y III puede ser necesario adoptar criterios más estrictos, p. ej., no permitir pendientes negativas a menos de 450 m del umbral.



Figura A-4. Envolventes de trayectorias de vuelo que han de utilizarse en el proyecto de iluminación para las operaciones de las Categorías I, II y III



Figura A-5. Sistemas sencillos de iluminación de aproximación

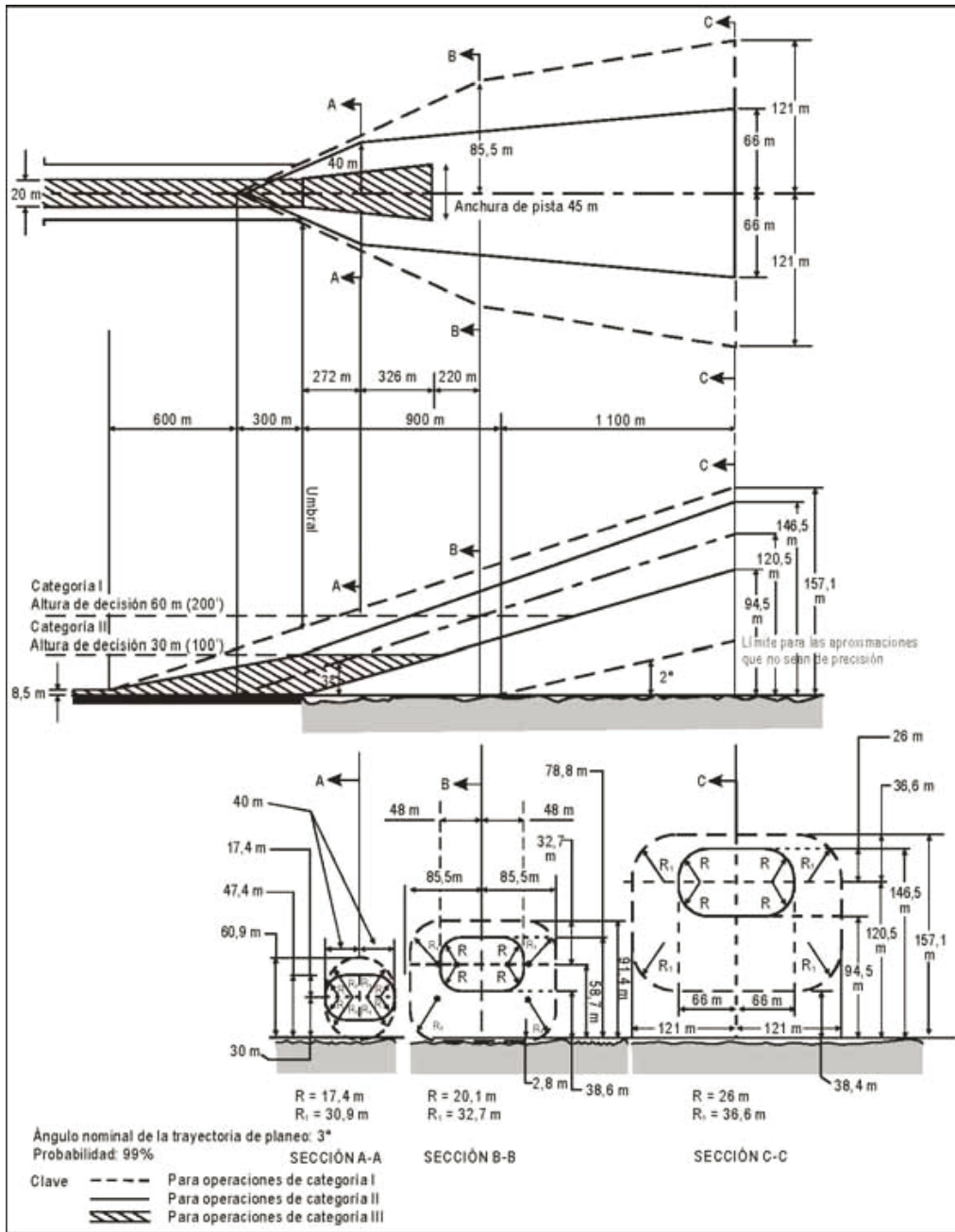

Figura A-7. Tomación vertical de instalación

ADJ A-14

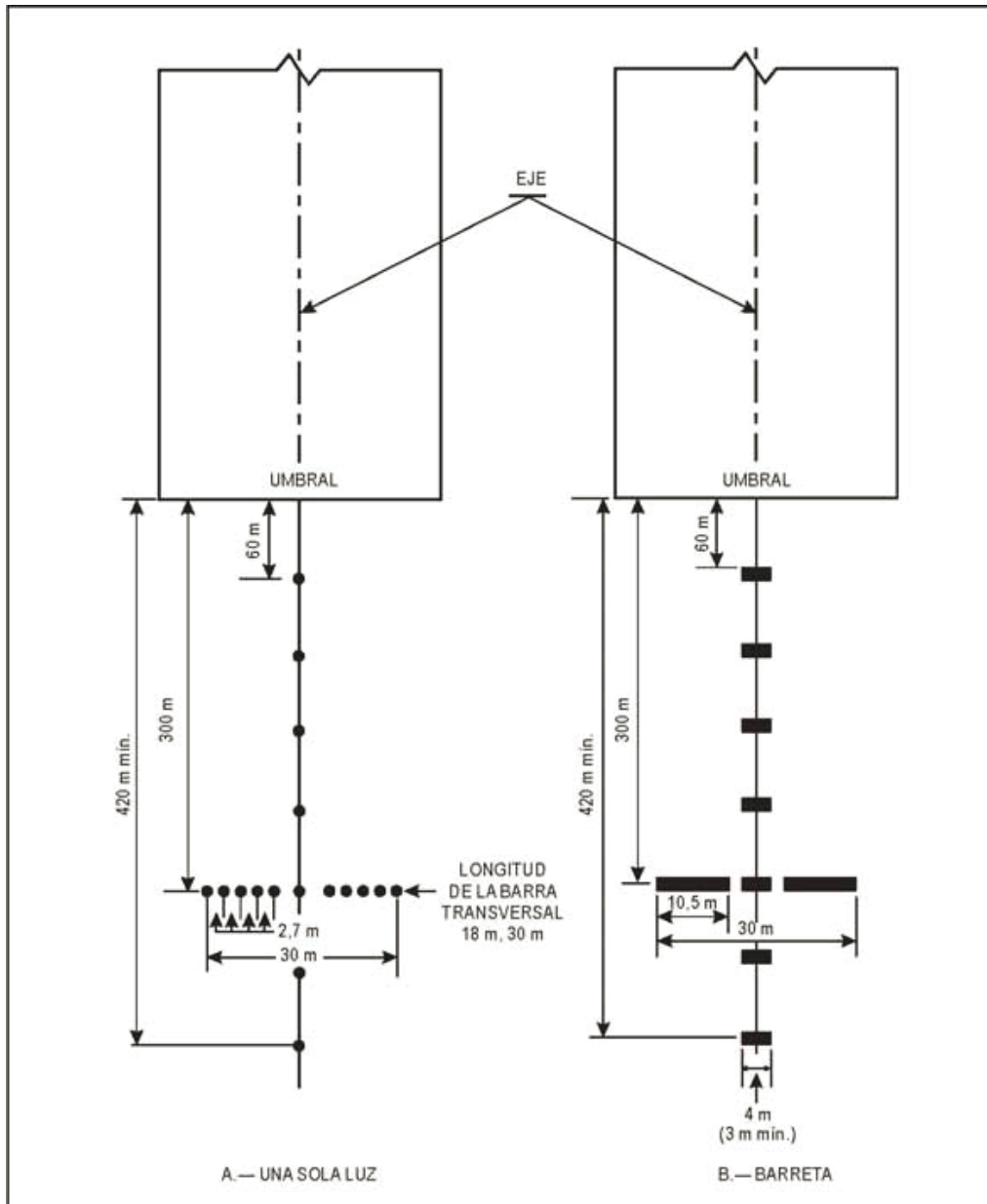
11.2.11 *Línea central (eje)*. Las pendientes en cualquier sección de la línea central (incluso una zona de parada o una zona libre de obstáculos), deberían ser lo más pequeñas posible, y los cambios de pendiente deberían ser los menos posibles y del menor valor que se pueda lograr, no debiendo exceder de 1:60. La experiencia ha demostrado que, alejándose de la pista, son admisibles pendientes ascendentes que no excedan de 1:66 en cualquier sección y pendientes descendentes que no excedan de 1:40.

11.2.12 *Barras transversales*. Las luces de las barras transversales deberían disponerse de manera que formen una línea recta, horizontal siempre que sea posible, que pase por las luces de la línea central correspondientes. No obstante, es permisible montar las luces con una pendiente transversal que no exceda de 1:80, si ello permite montar más cerca del suelo las luces de las barras transversales comprendidas en una zona de parada o una zona libre de obstáculos, en los lugares donde exista una pendiente transversal.

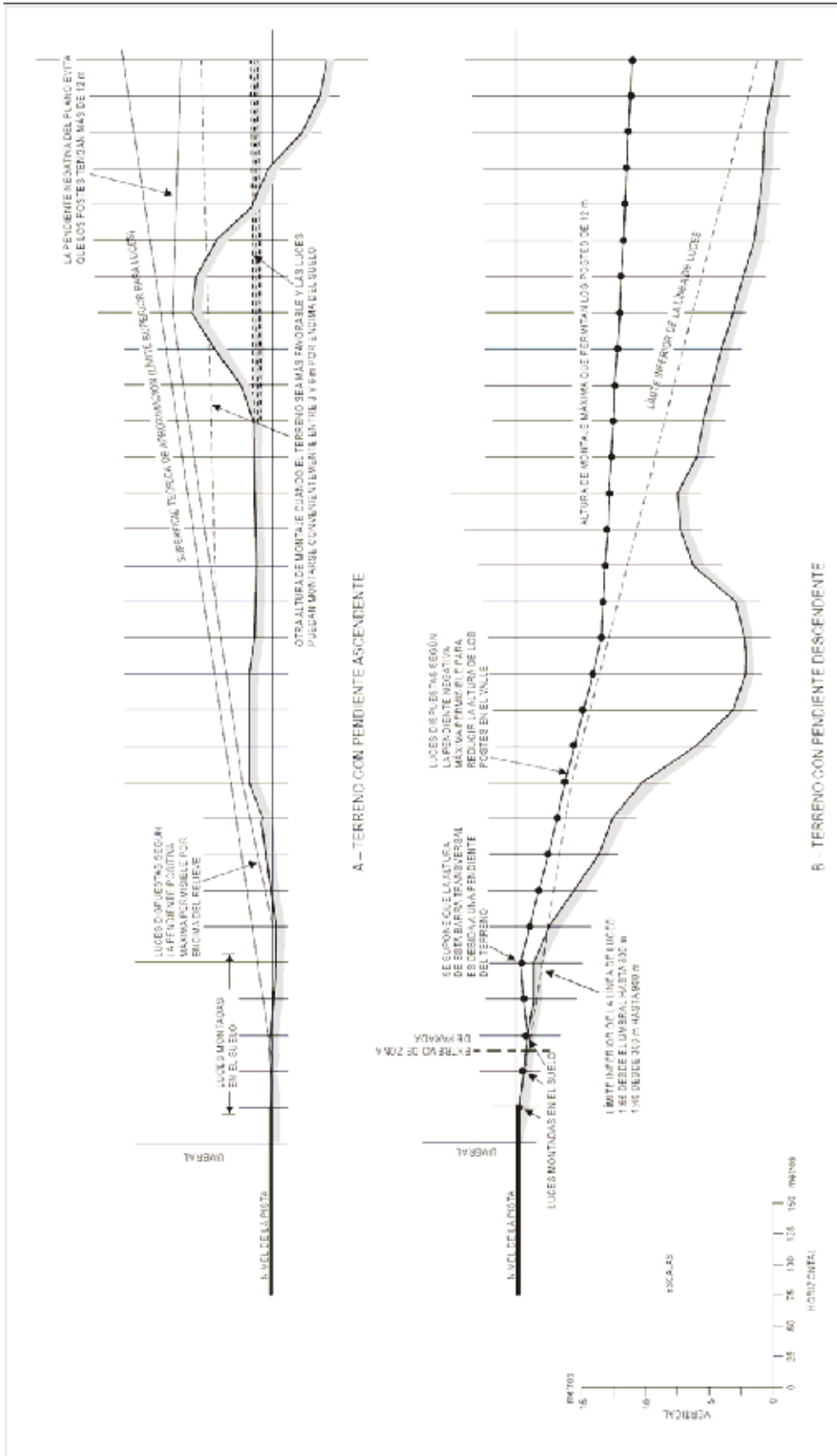
11.3 Restricción de obstáculos

11.3.1 Se ha establecido un área, que en adelante se llama "plano de luces", para limitar los obstáculos y todas las luces del sistema están en ese plano. Dicho plano, que es de forma rectangular y está situado simétricamente respecto al eje del sistema de iluminación de aproximación, comienza en el umbral, se extiende hasta 60 m más allá del extremo de la aproximación del sistema y tiene 120 m de ancho.

11.3.2 No se permite la existencia de objetos más altos que el plano de luces dentro de los límites del mismo, excepto los objetos designados a continuación. Todos los caminos y autopistas se consideran como obstáculos de una altura de hasta 4,8 m sobre el bombeo del camino excepto el caso de los caminos de servicio del aeropuerto, en los que todo el tráfico de vehículos está bajo el control del gestor del aeródromo y coordinado por la torre de control de tránsito aéreo del aeropuerto. Los ferrocarriles, cualquiera que sea la importancia del movimiento, se consideran como obstáculos de una altura de 5,4 m sobre la vía.

11.3.3 Se tiene presente que algunos componentes de los sistemas de ayudas electrónicas para el aterrizaje, tales como reflectores, antenas, equipo monitor, etc., deben instalarse por encima del plano de luces. Debería hacerse todo lo posible para desplazar tales componentes fuera de los límites del plano de luces. Cuando se trata de reflectores y equipo monitor, esto puede conseguirse en muchos casos.

11.3.4 Cuando un localizador de ILS esté instalado dentro de los límites del plano de luces, se admite que el localizador, o la pantalla si se usa, ha de sobresalir por encima del plano de luces. En tales casos, la altura de estas estructuras debería mantenerse al mínimo y deberían situarse lo más lejos posible del umbral. En general, la regla relativa a las alturas permisibles es: 15 cm por cada tramo de 30 m de distancia que separe la estructura del umbral; p. ej., si el localizador está situado a 300 m del umbral, se permitirá que la pantalla sobresalga por encima del plano del sistema de iluminación de aproximación hasta una altura máxima de $10 \times 15 = 150$ cm, pero preferiblemente debería mantenerse tan baja como sea posible y compatible con el funcionamiento correcto del ILS.

11.3.5 Para emplazar una antena de azimut MLS, debería seguirse la orientación que figura en el Anexo 10, Volumen I, Adjunto G. Este texto, que también proporciona orientación sobre el emplazamiento común de una antena de azimut MLS con una antena de localizador ILS, sugiere que la antena de azimut MLS puede emplazarse dentro de los límites del plano de luces cuando no sea posible o no resulte práctico emplazarla más allá del extremo exterior de la iluminación de aproximación. Si la antena de azimut MLS está emplazada sobre la prolongación del eje de la pista, debería estar lo más lejos posible de la luz más cercana a la antena de azimut MLS en el sentido del extremo de la pista. Además, el centro de fase de la antena de azimut MLS debe estar por lo menos a 0,3 m por encima de las luces más cercanas a la antena de azimut MLS en el sentido del extremo de la pista. (Esta distancia podría disminuir a 0,15 m si el emplazamiento se encontrara, por lo demás, libre de problemas importantes en cuanto a trayectos múltiples.) El cumplimiento de este requisito, cuyo objetivo es asegurar que la calidad de la señal MLS no se vea afectada por el sistema de iluminación de aproximación, podría tener como consecuencia la obstrucción parcial del sistema de iluminación por la antena de azimut MLS. Para asegurar que la obstrucción resultante no disminuya la guía visual más allá de un nivel aceptable, la antena de azimut MLS no debería estar emplazada a una distancia menor de 300 m del extremo de la pista, y el emplazamiento preferible será a 25 m más allá de la barra transversal de 300 m (de este modo, la antena quedaría a 5 m por detrás de la luz situada a 330 m del extremo de la pista). En los casos en que una antena de azimut MLS esté emplazada de ese modo, sólo se vería parcialmente obstruida una parte central de la barra transversal de 300 m del sistema de iluminación de aproximación. Con todo, es importante asegurar que las luces de la barra transversal no obstruidas estén en servicio en todo momento.

11.3.6 Los objetos existentes dentro de los límites del plano de luces y que requieran que se eleve el plano a fin de satisfacer los criterios aquí expuestos, deberían eliminarse, rebajarse o desplazarse cuando ello sea más económico que elevar dicho plano.

11.3.7 En algunos casos pueden existir objetos que no sea posible eliminar, rebajar, ni desplazar de manera económica. Estos objetos pueden estar situados tan cerca del umbral que sobresalgan por encima de la pendiente del 2%. Cuando existan tales condiciones y no haya solución posible, puede excederse la pendiente del 2%, o se recurre a un "escalón", a fin de mantener las luces de aproximación sobre los objetos. Tales "escalones" o pendientes aumentadas sólo deberían constituir el último recurso, cuando no sea posible seguir los criterios normales respecto a las pendientes, y deberían mantenerse al mínimo más estricto. Según este criterio, no se permite ninguna pendiente negativa en la parte más externa del sistema.

11.4 Examen de los efectos de las longitudes reducidas

11.4.1 Nunca se insistirá demasiado en la necesidad de que exista un sistema de iluminación de aproximación suficiente para las aproximaciones de precisión durante las que el piloto necesita referencias

visuales, antes del aterrizaje. La seguridad y regularidad de dichas operaciones dependen de esta información visual. La altura por encima del umbral de la pista a la cual el piloto decide que hay con suficientes referencias visuales para continuar la aproximación de precisión y efectuar el aterrizaje, variará según el tipo de aproximación que se efectúa y otros factores como las condiciones meteorológicas, el equipo terrestre y de a bordo, etc. La longitud necesaria del sistema de iluminación de aproximación que servirá para todas las variantes de las aproximaciones de precisión es de 900 m, y se proporcionará esta longitud siempre que sea posible.

11.4.2 No obstante, hay algunos lugares en que existen pistas en las cuales es imposible proporcionar los 900 m de longitud en el sistema de iluminación para las aproximaciones de precisión.

11.4.3 En dichos casos, debería hacerse todo lo posible para suministrar un sistema de iluminación de aproximación lo más largo posible. Se pueden imponer restricciones a las operaciones en las pistas dotadas de sistemas de iluminación de longitud reducida. Existen muchos factores que determinan a qué altura el piloto debe haber decidido continuar la aproximación hasta aterrizar o bien ejecutar una aproximación frustrada. Se entiende que el piloto no hace un juicio instantáneo al llegar a una altura determinada. La decisión propiamente dicha de continuar con la secuencia de aproximación y aterrizaje es un proceso acumulativo que sólo concluye a la altura debida. A menos que el piloto disponga de luces antes de llegar al punto de decisión, el proceso de evaluación visual es imperfecto y la posibilidad de que ocurran aproximaciones frustradas aumentará considerablemente. Hay muchas consideraciones de orden operacional que deben tomar en cuenta las autoridades competentes al decidir si es necesario imponer alguna restricción a cualquier aproximación de precisión; estas consideraciones se exponen detalladamente en el Anexo 6.

12. Prioridad de instalación de sistemas visuales indicadores de pendiente de aproximación

12.1 Se considera prácticamente imposible elaborar un texto de orientación que permita efectuar un análisis totalmente objetivo a fin de determinar qué pista de un aeródromo debe tener prioridad para la instalación de un sistema visual indicador de pendiente de aproximación. No obstante, para tomar tal decisión, se tendrán en cuenta los factores siguientes:

- frecuencia de utilización;
- gravedad del peligro;
- presencia de otras ayudas visuales y no visuales;
- tipos de aviones que utilizan la pista;
- frecuencia y tipo de condiciones meteorológicas desfavorables en que se utiliza la pista.

12.2 Respeto a la gravedad del peligro, puede utilizarse como guía general la ordenación contenida en la especificación de aplicación de un sistema visual indicador de pendiente de aproximación, que se indica en el Capítulo 5, 5.3.5.1, b) a e). Estos pueden resumirse como sigue:

- guía visual inadecuada debido a:
 - aproximaciones sobre agua o sobre terreno desprovisto de puntos de referencia visuales, o, de

noche, por no haber suficientes luces no aeronáuticas en el área de aproximación;

- información visual equívoca debida al terreno circundante;
- peligro grave en la aproximación;
- peligro grave en caso de aterrizaje demasiado corto o demasiado largo; y
- turbulencia anormal.

12.3 La presencia de otras ayudas visuales o no visuales es un factor muy importante. Las pistas equipadas con ILS o MLS recibirían en general la última prioridad en lo que se refiere a la instalación de un sistema visual indicador de pendiente de aproximación. Sin embargo, debe recordarse que los sistemas visuales indicadores de pendiente de aproximación son de por sí ayudas para la aproximación visual y como tales pueden complementar las ayudas electrónicas. Cuando existan peligros graves o cuando un número considerable de aviones que no están equipados para el ILS o MLS utilice una determinada pista, podría darse prioridad a la instalación de un indicador visual de pendiente de aproximación en dicha pista.

12.4 Debería darse prioridad a las pistas utilizadas por aviones de reacción.

13. Iluminación de áreas fuera de servicio y de vehículos

Cuando una zona esté fuera de servicio temporalmente podrá señalarse con luces fijas de color rojo. Estas luces deberían indicar aquellos extremos de la zona fuera de servicio que puedan presentar más riesgos. Deberían utilizarse como mínimo cuatro de estas luces, a menos que la zona en cuestión sea triangular, en cuyo caso podrán utilizarse tres. El número de luces debería aumentarse si la zona es grande o de forma poco usual. Debería instalarse una luz, por lo menos, a cada 7,5 m de distancia a lo largo de la periferia de la superficie. Si son direccionales, las luces deberían colocarse de forma que sus haces estén orientados, en la medida de lo posible, hacia la dirección de donde proceden las aeronaves o vehículos. Cuando las aeronaves o vehículos puedan venir hacia dicha zona desde varias direcciones durante el ejercicio de operaciones normales, habría que considerar la posibilidad de agregar otras luces o de utilizar luces omnidireccionales para que la zona en cuestión se vea desde esas direcciones. Las luces de las áreas fuera de servicio deberían ser frangibles. Su altura debería ser tal que puedan franquearla las hélices y las góndolas de los motores de aeronaves de reacción.

14. Luces indicadoras de calle de rodaje de salida rápida

14.1 Las luces indicadoras de calle de rodaje de salida rápida (RETIL) comprenden un conjunto de luces unidireccionales amarillas instaladas en la pista y adyacentes al eje. Las luces se colocan en una secuencia 3-2-1 a intervalos de 100 m antes de la calle de rodaje de salida rápida. Están destinadas a proporcionar una indicación a los pilotos sobre la ubicación de la siguiente calle de rodaje de salida rápida disponible.

14.2 En condiciones de escasa visibilidad las RETIL proporcionan referencias útiles para tomar

conocimiento de la situación, permitiendo al mismo tiempo al piloto concentrarse en mantener la aeronave en el eje de la pista.

14.3 Después de un aterrizaje, el tiempo de ocupación de la pista tiene un efecto significativo en la capacidad utilizable de la pista. Las RETIL permiten a los pilotos mantener una velocidad satisfactoria de rodaje de salida hasta que sea necesario desacelerar a una velocidad adecuada para el viraje hacia un desvío de salida rápida. Se considera que resulta óptima una velocidad de rodaje de salida de 60 nudos hasta que se llegue a la primera RETIL (barreta de tres luces).

15. Control de intensidad de las luces de aproximación y de pista

15.1 La percepción nítida de una luz depende de la impresión visual recibida del contraste entre la luz y el fondo sobre el que se vea. Para que una luz sea útil al piloto durante el día, cuando está haciendo una aproximación, debe tener una intensidad de por lo menos 2 000 cd o 3 000 cd, y en el caso de las luces de aproximación es conveniente una intensidad del orden de 20 000 cd. En condiciones de niebla diurna muy luminosa, quizá no sea posible proporcionar luces con intensidad suficiente para que se vean bien. Por otra parte, con tiempo despejado en una noche oscura, puede considerarse conveniente una intensidad del orden de 100 cd para las luces de aproximación, y de 50 cd para las luces de borde de pista. Aun entonces, por la corta distancia a que se observan, los pilotos se han quejado algunas veces de que las luces de borde de pista parecen exageradamente brillantes.

15.2 Con niebla, la cantidad de luz difusa es muy grande. Por la noche esta luz difusa aumenta la luminosidad de la niebla sobre el área de aproximación y la pista, hasta el punto de que sólo puede obtenerse un pequeño aumento en el alcance visual de las luces aumentando su intensidad a más de 2 000 cd o 3 000 cd. No debe aumentarse la intensidad de las luces, tratando de aumentar la distancia a la que puedan empezar a verse de noche, hasta un punto en que pueden deslumbrar al piloto a una distancia menor.

15.3 De lo que antecede resulta evidente la importancia de ajustar la intensidad de las luces de un sistema de iluminación de aeródromo, de acuerdo con las condiciones predominantes del momento, de manera que se obtengan los mejores resultados sin excesivo deslumbramiento, que desconcertaría al piloto. El ajuste apropiado de la intensidad depende, en todos los casos, tanto de las condiciones de luminosidad de fondo como de la visibilidad. En el *Manual de diseño de aeródromos*, Parte 4, se ofrece texto de orientación detallado sobre la selección de los ajustes de intensidad para las diferentes condiciones.

16. Área de señales

Sólo es necesario proporcionar un área de señales cuando se desee utilizar señales visuales terrestres para comunicarse con las aeronaves en vuelo. Dichas señales pueden ser necesarias cuando el aeródromo no cuenta con torre de control o con una dependencia de información de vuelo, o cuando el aeródromo es utilizado por aviones que no están equipados con

radio. Las señales visuales terrestres pueden también ser útiles en caso de falla de las comunicaciones por radio en ambos sentidos con las aeronaves. Cabe destacar, sin embargo, que el tipo de información que puede proporcionarse mediante señales visuales terrestres debería figurar normalmente en las publicaciones de información aeronáutica o en los NOTAM. En consecuencia, debe evaluarse la posible necesidad de las señales visuales terrestres antes de adoptar una decisión con respecto a la instalación de áreas de señales en un aeródromo.

17. Servicio de salvamento y extinción de incendios

17.1 Administración

17.1.1 El servicio de salvamento y extinción de incendios en los aeródromos debería estar bajo el control administrativo de la dirección del aeródromo, la cual debería ser también responsable de que dichos servicios estén organizados, equipados, dotados de personal, entrenados y dirigidos de tal forma que puedan cumplir las funciones que les son propias.

17.1.2 Al establecer un plan detallado sobre operaciones de búsqueda y salvamento de acuerdo con 4.2.1 del Anexo 12, la dirección del aeródromo debería concertar sus planes con los centros coordinadores de salvamento pertinentes, para lograr que se delimiten claramente sus responsabilidades respectivas en cuanto a los accidentes de aviación que ocurran en la proximidad de un aeródromo.

17.1.3 La coordinación entre el servicio de salvamento y extinción de incendios de un aeródromo y los organismos públicos de protección tales como el servicio de bomberos de la localidad, policía, guardacostas y hospitales, debería lograrse mediante acuerdo previo de asistencia en caso de accidentes de aviación.

17.1.4 Debería proporcionarse un mapa cuadrulado del aeródromo y sus inmediaciones, para uso de los servicios del aeródromo interesados, el cual debería contener información relativa a la topografía, los caminos de acceso y la ubicación de los suministros de agua. Dicho mapa debería estar en un lugar bien visible de la torre de control y en el edificio del servicio contra incendios, debiendo disponerse de él en los vehículos de salvamento y extinción de incendios, así como en otros vehículos auxiliares necesarios para atender a los accidentes o incidentes de aviación. Deberían distribuirse copias de dicho mapa a los organismos públicos de protección en la medida que se juzgue conveniente.

17.1.5 Deberían prepararse instrucciones coordinadas en las que se detallen las responsabilidades de todos los interesados y las medidas que han de tomarse en casos de emergencia.

17.2 Instrucción

El curriculum relativo a la instrucción debería incluir la instrucción inicial y de repaso que abarque por lo menos los siguientes aspectos:

- familiarización con el aeropuerto;
- familiarización con las aeronaves;
- seguridad del personal de salvamento y extinción de incendios;
- sistemas de comunicaciones de emergencia del aeródromo, incluidas las alarmas relativas a incendios de aeronaves;

- e) utilización de mangueras, boquillas, torretas y otros aparatos requeridos para cumplir con el Capítulo 9, 9.2;
- f) aplicación de los tipos de agentes extintores requeridos para cumplir con el Capítulo 9, 9.2;
- g) asistencia para la evacuación de emergencia de aeronaves;
- h) operaciones de extinción de incendios;
- i) adaptación y utilización de equipos estructurales de salvamento y extinción de incendios para salvamento y extinción de incendios en aeronaves;
- j) mercancías peligrosas;
- k) familiarización con las obligaciones que incumben al personal de extinción de incendios con arreglo al plan de emergencia del aeródromo; y
- l) vestimenta y equipo respiratorio de protección.

17.3 Nivel de protección que ha de proporcionarse

17.3.1 De conformidad con el Capítulo 9, 9.2, los aeródromos deberían estar clasificados en categorías a efectos de salvamento y extinción de incendios y el nivel de protección suministrado debería ser apropiado a la categoría del aeródromo.

17.3.2 Sin embargo, en el Capítulo 9, 9.2.3, se permite suministrar un nivel de protección inferior durante un período limitado cuando el número de movimientos de aviones de la categoría más elevada que se prevé utilizará el aeródromo sea menos de 700 durante los tres meses consecutivos de mayor actividad. Es importante tomar nota de que la salvedad contenida en 9.2.3 sólo es aplicable cuando existe una amplia gama de diferencias entre las dimensiones de los aviones incluidos en el total de los 700 movimientos.

17.4 Equipo de salvamento para entornos difíciles

17.4.1 Debería disponerse de equipo y servicios de salvamento adecuados en los aeródromos donde el área que debe abarcar el servicio incluya extensiones de agua, zonas pantanosas u otros terrenos difíciles en los que los vehículos ordinarios de ruedas no puedan prestar debidamente los servicios. Esto es especialmente necesario cuando una parte importante de las operaciones de aproximación o despegue se efectúe sobre dichas áreas.

17.4.2 El equipo de salvamento debería transportarse en embarcaciones u otros vehículos tales como helicópteros y vehículos anfíbios o aerodeslizadores, aptos para operar en el área en cuestión. Los vehículos deberían estacionarse de tal forma que puedan entrar en acción rápidamente para intervenir en las áreas a las que se extiende el servicio.

17.4.3 En los aeródromos cercanos a extensiones de agua, los botes u otros vehículos deberían estacionarse preferiblemente en el aeródromo, el cual debería contar con atracaderos o dispositivos de lanzamiento. Si los vehículos están estacionados fuera del aeródromo, deberían estar preferiblemente bajo el control del servicio de salvamento y extinción de incendios del aeródromo, o, en el caso de que esto no fuese posible, bajo el control de otra organización competente, pública o privada, que opere en estrecha coordinación con el servicio de salvamento y extinción de incendios del aeródromo (tales como la policía, las fuerzas armadas, las patrullas portuarias o los guardacostas).

17.4.4 Las embarcaciones u otros vehículos deberían ser tan veloces como fuese posible a fin de que puedan llegar al lugar del accidente en un tiempo

mínimo. A fin de reducir la posibilidad de ocasionar lesiones durante las operaciones de salvamento, es preferible disponer de botes con propulsión hidrodinámica, en lugar de embarcaciones con hélices, a menos que las hélices de estos últimos sean de tipo carenado. El material destinado a servir en extensiones de agua que esté helada durante una parte importante del año debe ser escogido en consecuencia. Los vehículos utilizados en este servicio deberían estar equipados con balsas y chalecos salvavidas en número que satisfaga las necesidades de las aeronaves de mayor tamaño que normalmente utilicen el aeródromo, comunicación radiotelefónica en ambos sentidos y proyectores para operaciones nocturnas. Si se prevén operaciones de aeronaves en períodos de escasa visibilidad puede ser necesario dar orientación a los vehículos de emergencia que intervengan.

17.4.5 El personal designado para manipular el equipo debería estar adecuadamente formado y entrenado en misiones de salvamento en el entorno de que se trate.

17.5 Instalaciones

17.5.1 Conviene contar con instalaciones telefónicas especiales, medios de radiocomunicaciones en ambos sentidos y con un dispositivo de alarma general para el servicio de salvamento y extinción de incendios a fin de garantizar la transmisión segura de información esencial de emergencia y de carácter corriente. En consonancia con las necesidades de cada aeródromo, estos medios se utilizan para los fines siguientes:

- a) mantener comunicación directa entre la autoridad que dé la alerta y el edificio del servicio de extinción de incendios del aeródromo, para tener la seguridad de poder alertar y despachar prontamente los vehículos y el personal de salvamento y extinción de incendios en el caso de un accidente o incidente de aviación;
- b) transmitir señales de emergencia para la llamada inmediata del personal designado que no esté de guardia;
- c) llamar, si es necesario, a los correspondientes servicios auxiliares esenciales, dentro o fuera del aeródromo; y
- d) mantener comunicación por radio en ambos sentidos con los vehículos de salvamento y extinción de incendios que acudan al lugar del accidente o incidente de aviación.

17.5.2 La disponibilidad de servicios médicos y de ambulancia para el transporte y cuidado posterior de las víctimas de un accidente de aviación, debería ser objeto de un cuidadoso estudio por parte de las autoridades competentes y debería formar parte del plan general de emergencia creado a tal efecto.

18. Conductores de vehículos

18.1 Las autoridades a las que incumbe la utilización de vehículos en el área de movimiento deberían cerciorarse de que los conductores estén debidamente calificados. Esto puede incluir, dependiendo de las funciones del conductor, el conocimiento de:

- a) la geografía del aeródromo;
- b) las señales, marcas y luces del aeródromo;
- c) los procedimientos radiotelefónicos;
- d) los términos y fraseología utilizados en el control de aeródromo, incluso el alfabeto de deletreo de la OACI;

- e) los reglamentos de los servicios de tránsito aéreo en su relación con las operaciones en tierra;
- f) los reglamentos y procedimientos de aeropuerto; y
- g) las funciones especializadas requeridas, p. ej., en las operaciones de salvamento y extinción de incendios.

18.2 El operador debería poder demostrar su competencia, según corresponda, en:

- a) la operación o utilización del equipo transmisor/receptor del vehículo;
- b) la comprensión y observancia de los procedimientos de control de tránsito aéreo y de control local;
- c) la navegación de los vehículos en el aeródromo; y
- d) la pericia exigida para determinada función.

Además, según lo exija su función especializada, el operador debería poseer la licencia de conducir del Estado, la licencia de radioperador del Estado u otras licencias pertinentes.

18.3 Lo anterior debería aplicarse según convenga a la función que deba desempeñar el operador, por lo que no es necesario capacitar al mismo nivel a todos los operadores, p. ej., a los operadores con funciones exclusivas de la plataforma.

18.4 Si se aplican procedimientos especiales a operaciones realizadas en condiciones de mala visibilidad, conviene comprobar periódicamente si el conductor conoce los procedimientos.

19. Método ACN-PCN para notificar la resistencia de los pavimentos

19.1 Operaciones de sobrecarga

19.1.1 La sobrecarga de los pavimentos puede ser provocada por cargas excesivas, por un ritmo de utilización considerablemente elevado, o por ambos factores a la vez. Las cargas superiores a las definidas (por cálculo o evaluación) acortan la vida útil del pavimento, mientras que las cargas menores la prolongan. Salvo que se trate de una sobrecarga masiva, los pavimentos no están supeditados, en su comportamiento estructural, a determinado límite de carga, por encima del cual podrían experimentar fallas repentinas o catastróficas. Dado su comportamiento, un pavimento puede soportar reiteradamente una carga definible durante un número previsto de veces en el transcurso de su vida útil. En consecuencia, una sobrecarga ocasional de poca importancia puede aceptarse, de ser necesario, ya que reducirá en poca medida la vida útil del pavimento y acelerará relativamente poco su deterioro. Para las operaciones en que la magnitud de la sobrecarga o la frecuencia de utilización del pavimento no justifiquen un análisis detallado, se sugieren los siguientes criterios:

- a) en el caso de pavimentos flexibles, los movimientos ocasionales de aeronaves cuyo ACN no exceda del 10% del PCN notificado, no serían perjudiciales para el pavimento;
- b) en el caso de pavimentos rígidos o compuestos, en los cuales una capa de pavimento rígido constituye un elemento primordial de la estructura, los movimientos ocasionales de aeronaves cuyo ACN no exceda en más de un 5% el PCN notificado, no serían perjudiciales para el pavimento;
- c) si se desconoce la estructura del pavimento, debería aplicarse una limitación del 5%; y

d) el número anual de movimientos de sobrecarga no debería exceder de un 5%, aproximadamente, de los movimientos totales anuales de la aeronave.

19.1.2 Normalmente, esos movimientos de sobrecarga no deberían permitirse sobre los pavimentos que presenten señales de peligro o falla. Además, debería evitarse la sobrecarga durante todo período de deshielo posterior a la penetración de las heladas, o cuando la resistencia del pavimento o de su terreno de fundación pueda estar debilitada por el agua. Cuando se efectúen operaciones de sobrecarga, el gestor aeroportuario debería examinar periódicamente tanto las condiciones del pavimento como los criterios relativos a dichas operaciones, ya que la excesiva frecuencia de la sobrecarga puede disminuir en gran medida la vida útil del pavimento o exigir grandes obras de reparación.

19.2 ACN para varios tipos de aeronaves

A título de ejemplo, se han evaluado varios tipos de aeronaves actualmente en uso sobre pavimentos rígidos y flexibles apoyados en las cuatro categorías de resistencia del terreno de fundación que figuran en el Capítulo 2, 2.6.6 b) y los resultados se presentan en el *Manual de diseño de aeródromos*, Parte 3.

ADJUNTO B. SUPERFICIES LIMITADORAS DE OBSTÁCULOS



Figura B-1.

ÍNDICE ANALÍTICO DEL DOCUMENTO

- ACTIVIDADES DE LOS AERÓDROMOS*
control de intensidad de las luces A-15
dispositivo monitor de ayudas visuales 8.3
fuente secundaria de energía eléctrica 8.1
iluminación de áreas fuera de servicio y de vehículos A-13
indicación de áreas fuera de servicio 7.4
indicación de zonas cerradas 7.1
mantenimiento 10
medición de la eficacia del frenado y de las características de rozamiento en las pistas A-6; A-7
notificación de datos sobre los aeródromos 2
obstáculos móviles en las franjas de pista 3.3.4
operaciones de sobrecarga A-19.1
planificación para casos de emergencia 9.1
reducción del peligro que representan las aves 9.4
salvamento y extinción de incendios 9.2; A-17
señalamiento de vehículos o de objetos móviles 6.1.6; 6.2.2; 6.2.14
servicio de dirección en la plataforma 9.5
servicio de las aeronaves en tierra 9.6
traslado de aeronaves inutilizadas 9.3
- APARTADEROS DE ESPERA
características físicas 3.12
definición 1.1
- ÁREA DE SEGURIDAD DE EXTREMO DE PISTA
características físicas 3.5
definición 1.1
frangibilidad 9.9.1 a); 9.9.2 b)
generalidades A-9
notificación de datos 2.5.1 b)
- BALIZAS
Balizas 5.5
definición 1.1
- CALLES DE RODAJE
balizas 5.5.5; 5.5.6; 5.5.7
características físicas 3.8
*Especificaciones relacionadas con las actividades diarias de los aeródromos, en contraposición con las relacionadas con su diseño o las instalaciones que hay que proporcionar.
definición 1.1
franjas 3.11; 9.9.1 a); 9.9.4
limpieza 10.2.7; 10.2.9; 10.2.11
luces 5.3.16; 5.3.17; Apéndice 2
márgenes 3.10
notificación de datos 2.5.1 c)
señales 5.2.8; 5.2.11; 7.2
señales de calles de rodaje cerradas 7.1
salida rápida 3.9.15-3.9.18
- CARACTERÍSTICAS DE ROZAMIENTO DE LAS SUPERFICIES DE LAS PISTAS
mantenimiento 10.2.1-10.2.5; 10.2.7; 10.2.10
notificación de datos 2.9
pistas mojadas — generalidades A-7
superficies pavimentadas cubiertas de nieve y hielo — generalidades A-6
proyecto de pistas 3.1.22
rozamiento en la superficie de las pistas 2.9.6; 2.9.9
- DISPOSITIVO MONITOR
ayudas visuales 8.3
condiciones del área de movimiento y de las instalaciones relacionadas con la misma 2.9.1-2.9.3
- DISTANCIAS DECLARADAS
cálculo A-3
definición 1.1
notificación de datos 2.8
- FRANGIBILIDAD
balizas 5.5.1
definición de objeto frangible 1.1
letreros 5.4.1.3
luces de aproximación elevadas 5.3.1.4; 5.3.1.5
objetos en las franjas de pista 3.4.7
objetos en las zonas de operaciones 9.9
otras luces elevadas 5.3.1.7
PAPI y APAPI 5.3.5.27
T-VASIS y AT-VASIS 5.3.5.16
- HELIPUERTOS
definición 1.1
especificaciones Véase el Anexo 1, Volumen II
- ILUMINACIÓN
características fotométricas Apéndice 2
control de la intensidad 5.3.1.10; 5.3.1.11; A-15
definiciones de luces, etc. 1.1
dispositivo monitor 8.3
especificaciones en cuanto a los colores Apéndice 1
fuente secundaria de energía eléctrica 8.1
iluminación de áreas fuera de servicio A-13
iluminación de obstáculos 6.3; Apéndice 6
iluminación para fines de seguridad 9.11
luces 5.3
mantenimiento 10.1; 10.4
notificación de datos 2.9.2 h); 2.12
prioridad de instalación de sistemas visuales
indicadores de pendiente de aproximación A-12
sistemas de iluminación de aproximación 5.3.4; A-11; Apéndice 2
sistemas eléctricos Capítulo 8
- INSTALACIÓN DE DESHIELO/ANTIHIELO
definición 1.1
emplazamiento 3.15.2
iluminación 5.3.21
señales 5.2.11.2
- MANTENIMIENTO
ayudas visuales 10.4
generalidades 10.1
irregularidades de las pistas 10.2.2; A-5
limpieza de nieve, hielo, etc. 10.2.8-10.2.12
limpieza de restos 10.2.1; 10.2.7
recubrimiento del pavimento 10.3
- NIVELACIÓN
área de funcionamiento de un radioaltímetro 3.8.4
áreas de seguridad de extremo de pista 3.5.7
franjas de calle de rodaje 3.11.4
franjas de pista 3.4.8-3.4.11
franjas de pistas para aproximaciones de precisión A-8.3
- OBSTÁCULOS/OBJETOS
definición de obstáculos y de zona despejada de obstáculos 1.1
en las áreas de seguridad de extremo de pista 3.5.6
en las franjas de pista 3.4.6; 3.4.7
en las franjas de las calles de rodaje 3.11.3; 9.9
en las zonas libres de obstáculos 3.6.6
fuente secundaria de energía eléctrica 8.1
iluminación 6.3; Apéndice 6
notificación de obstáculos y de zona despejada de obstáculos 2.5

- objetos fuera de las superficies limitadoras de obstáculos 4.3
- objetos que hay que señalar o iluminar 6.1
- otros objetos 4.4
- requisitos de la limitación de obstáculos 4.2
- restricción de obstáculos A-11.3
- señales 6.2
- superficie de protección 5.3.5.41-5.3.5.45
- superficies limitadoras de obstáculos 4.1
- PISTAS**
- balizas 5.5.2; 5.5.4
- características físicas 3.1
- definición 1.1
- franjas 2.5.1 b); 3.4; 9.9.1 a); 9.9.4; 9.9.6
- limpieza de nieve, hielo, etc. 10.2.8; A-6
- limpieza de restos 10.2.1
- lisura de la superficie de las pistas A-5
- luces 5.3.7-5.3.13; Apéndice 2
- márgenes 3.2
- notificación de datos 2.3.2; 2.5.1 a); 2.8; 2.9.2; 2.9.4-2.9.11; A-6; A-7
- número, emplazamiento y orientación de las pistas A-1
- pendientes 3.1.12-3.1.19; A-4
- plataforma de viraje en la pista 3.3 recubrimiento del pavimento 10.3
- señales 5.2.2-5.2.7; 5.2.9
- señales de pista cerrada 7.1
- PISTAS DE DESPEGUE**
- Frangibilidad 9.9
- fuelle secundaria de energía eléctrica Tabla 8-1
- luces de calle de rodaje 5.3.16; 5.3.17
- luces de pista 5.3.9.2; 5.3.12.3; 5.3.12.4
- mantenimiento de ayudas visuales 10.4.1; 10.4.2; 10.4.11; 10.4.12
- requisitos de la limitación de obstáculos 4.2.22-4.2.27
- superficies de ascenso 4.1.25-4.1.29
- PISTAS DE VUELO VISUAL**
- apartaderos de espera 3.12.6
- definición 1.1
- fuelle secundaria de energía eléctrica Tabla 8-1
- luces de umbral 5.3.10.1; 5.3.10.4 a)
- requisitos de la limitación de obstáculos 4.2.1-4.2.6
- señales de punto de espera de la pista 5.2.10.2
- sistema de iluminación de aproximación 5.3.4.1-5.3.4.9
- PISTAS PARA APROXIMACIONES DE PRECISIÓN DE CATEGORÍA I**
- apartaderos de espera 3-12.6-3.12.9
- características de las luces de pista Apéndice 2
- definición 1.1
- envolventes de trayectorias de vuelo Figura A-4
- frangibilidad 9.9
- fuelle secundaria de energía eléctrica Tabla 8-1
- letreros 5.4.2.3; 5.4.2.4; 5.4.2.5; 5.4.2.7; 5.4.2.8; 5.4.2.10; 5.4.2.12; 5.4.2.13; 5.4.2.15; 5.4.2.16
- luces de eje de pista 5.3.12.2; 5.3.12.5
- luces de umbral 5.3.10.4 b)
- mantenimiento de las ayudas visuales 10.4.1; 10.4.2; 10.4.10
- objetos en las franjas 3.4.7
- requisitos de la limitación de obstáculos 4.2.13; 4.2.14; 4.2.16-4.2.21
- señales de punto de espera de la pista 5.2.10.3
- sistema de iluminación de aproximación 5.3.4.10-5.3.4.21
- PISTAS PARA APROXIMACIONES DE PRECISIÓN DE CATEGORÍAS II Y III**
- apartaderos de espera 3.12.6-3.12.9
- barras de parada 5.3.19
- características de las luces de calle de rodaje Apéndice 2
- características de las luces de pista Apéndice 2
- definiciones 1.1
- envolventes de trayectorias de vuelo Figura A-4
- frangibilidad 9.9
- fuelle secundaria de energía eléctrica Tabla 8-1
- letreros 5.4.2.3; 5.4.2.4; 5.4.2.5; 5.4.2.7; 5.4.2.8; 5.4.2.10; 5.4.2.12; 5.4.2.13; 5.4.2.15; 5.4.2.16
- luces de eje de pista 5.3.12.1; 5.3.12.5
- luces de eje de calle de rodaje 5.3.16
- luces de extremo de pista 5.3.11.3
- luces de umbral 5.3.10.4 c)
- luces de zona de toma de contacto 5.3.13.1
- mantenimiento de las ayudas visuales 10.4.1-10.4.9
- objetos en las franjas 3.4.7
- requisitos de la limitación de obstáculos 4.2.15-4.2.21
- señales de punto de espera de la pista 5.2.10.3
- sistema de iluminación de aproximación 5.3.4.22-5.3.4.39
- PISTAS PARA APROXIMACIONES QUE NO SON DE PRECISIÓN**
- apartaderos de espera 3.12.6
- definición 1.1
- fuelle secundaria de energía eléctrica Tabla 8-1
- luces de identificación de umbral de pista 5.3.8
- luces de umbral 5.3.10.1; 5.3.10.4 a)
- requisitos de la limitación de obstáculos 4.2.7-4.2.12
- señales de punto de espera de la pista 5.2.10.2
- sistema de iluminación de aproximación 5.3.4.1-5.3.4.9
- PLATAFORMA**
- características físicas 3.13
- definición 1.1
- iluminación 5.3.23
- limpieza de nieve, hielo, etc. 10.2.9; 10.2.10
- limpieza de restos 10.2.1
- líneas de seguridad 5.2.14
- notificación de datos 2.5.1 d)
- puesto de estacionamiento aislado para aeronaves 3.14
- PUNTO DE ESPERA DE LA PISTA**
- barras de parada 5.3.19
- definición 1.1
- emplazamiento 3.12.2; 3.12.3; 3.12.9
- letreros 5.4.2.2-5.4.2.5; 5.4.2.7; 5.4.2.8; 5.4.2.10; 5.4.2.12; 5.4.2.13; 5.4.2.15; 5.4.2.16
- luces de protección de pista 5.3.22
- señales 5.2.10
- PUNTO DE ESPERA INTERMEDIO**
- definición 1.1
- emplazamiento 3.12.4
- iluminación 5.3.20
- letreros 5.4.3.9
- señales 5.2.11
- RESISTENCIA DE LOS PAVIMENTOS**
- ACN para varios tipos de aeronaves A-19.2
- calles de rodaje 3.9.12
- márgenes A-8.1
- notificación de datos 2.6
- operaciones de sobrecarga A-19.1
- pistas 3.1.20

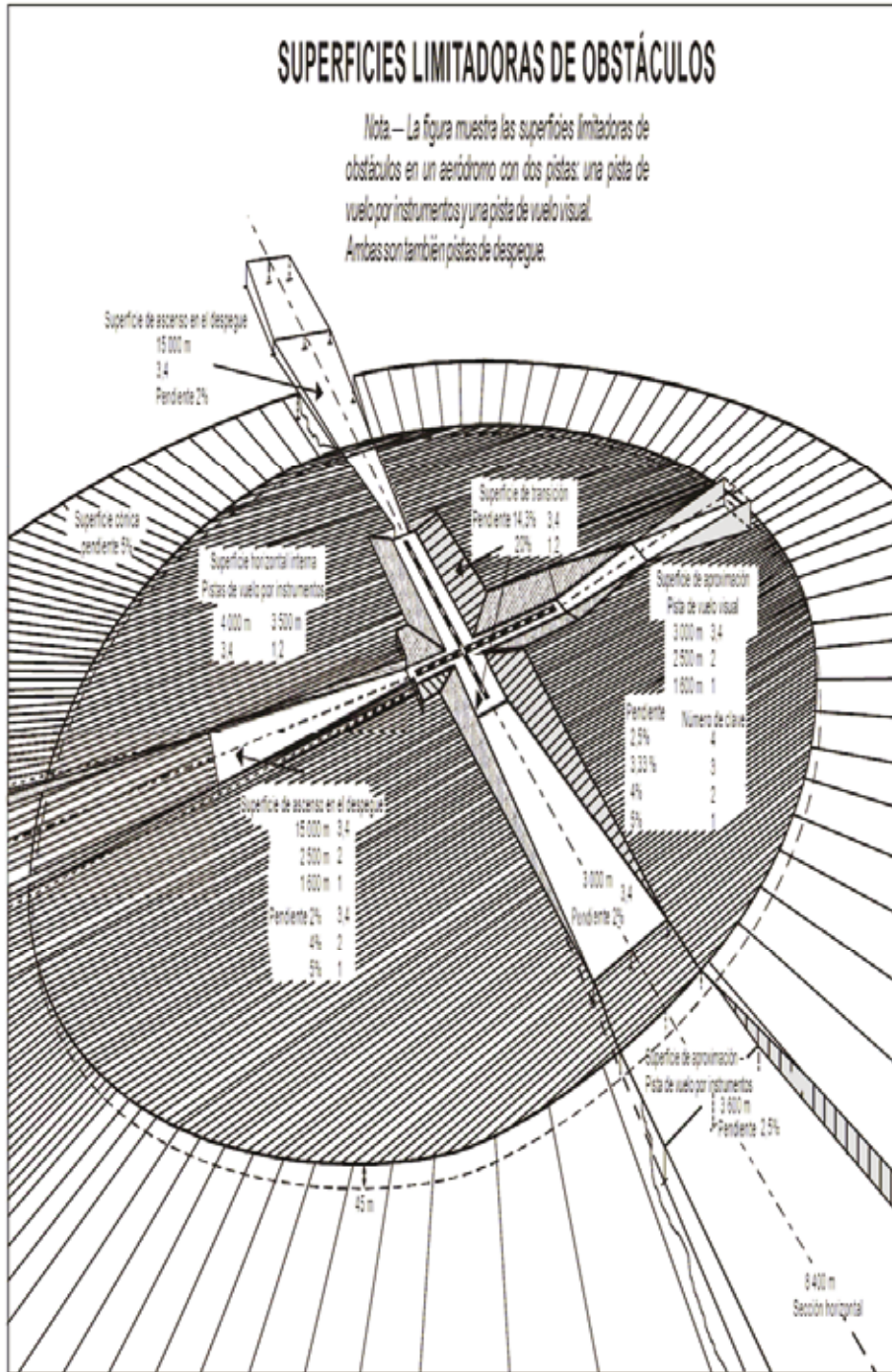
- plataformas 3.13.3
- zonas de parada 3.7.3; A-2.10
- SALVAMENTO Y EXTINCIÓN DE INCENDIOS**
- agentes extintores 9.2.8-9.2.19
- caminos de acceso de emergencia 9.2.26-9.2.28
- equipo de salvamento 9.2.20; 9.2.33
- estaciones de servicios contra incendios 9.2.29-9.2.30
- generalidades 9.2 (*Nota de introducción*)
- nivel de protección 9.2.3-9.2.7; A-17.3
- notificación de datos 2.11
- personal 9.2.34; 9.2.38
- sistemas de comunicación y alerta 9.2.31; 9.2.32
- tiempo de respuesta 9.2.21-9.2.25
- vehículos 9.2.33
- SEGURIDAD**
- diseño de aeropuertos 1.5
- iluminación 9.11
- planificación para casos de emergencia en los aeródromos 9.1.2 (*Nota*)
- puesto de estacionamiento aislado para aeronaves 3.14
- vallas 9.10
- SEÑALES**
- configuración de las señales de superficie 5.2
- definición 1.1
- especificaciones en cuanto a los colores 5.2; Apéndice 1
- señalamiento de objetos 6.2
- SERVICIO DE DIRECCIÓN EN LA PLATAFORMA**
- definición 1.1
- suministro 9.5
- SISTEMAS VISUALES INDICADORES DE PENDIENTE DE APROXIMACIÓN**
- características 5.3.5
- fuelle secundaria de energía eléctrica 8.1
- notificación de datos 2.12
- prioridad de instalación A-12
- TRASLADO DE AERONAVES INUTILIZADAS**
- disponibilidad de equipo 9.3
- notificación de datos 2.10
- UMBRAL DESPLAZADO**
- definición 1.1
- emplazamiento A-10.2
- iluminación 5.3.10.1; 5.3.10.3
- señales 5.2.4.9; 5.2.4.10
- ZONA DE PARADA**
- balizas 5.5.3
- características físicas 3.7
- consideración como parte de la longitud de la pista 3.1.8
- definición 1.1
- generalidades A-2
- luces 5.3.15; Apéndice 2
- notificación de datos 2.5.1 b)
- ZONA LIBRE DE OBSTÁCULOS**
- características físicas 3.6
- consideración como parte de la longitud de la pista 3.1.8
- definición 1.1
- frangibilidad requerida 9.9.1 b); 9.9.2 c)
- generalidades A-2
- notificación de datos 2.5.1 f)
- FIN —